

RM 443.3

STIHL



2 - 20	Gebrauchsanleitung
20 - 38	Instruction Manual
38 - 57	Notice d'emploi
57 - 76	Istruzioni d'uso
76 - 95	Handleiding



Inhaltsverzeichnis

1	Vorwort.....	2
2	Informationen zu dieser Gebrauchsanleitung.....	2
3	Übersicht.....	3
4	Sicherheitshinweise.....	4
5	Rasenmäher einsatzbereit machen.....	10
6	Rasenmäher zusammenbauen.....	10
7	Rasenmäher betanken.....	11
8	Rasenmäher für den Benutzer einstellen..	11
9	Motor starten und abstellen.....	12
10	Rasenmäher prüfen.....	13
11	Mit dem Rasenmäher arbeiten.....	13
12	Nach dem Arbeiten.....	15
13	Transportieren.....	15
14	Aufbewahren.....	15
15	Reinigen.....	16
16	Warten.....	16
17	Reparieren.....	17
18	Störungen beheben.....	17
19	Technische Daten.....	18
20	Ersatzteile und Zubehör.....	19
21	Entsorgen.....	19
22	EU-Konformitätserklärung.....	19
23	UKCA-Konformitätserklärung.....	20
24	Anschriften.....	20

1 Vorwort

Liebe Kundin, lieber Kunde,

es freut uns, dass Sie sich für STIHL entschieden haben. Wir entwickeln und fertigen unsere Produkte in Spitzenqualität entsprechend der Bedürfnisse unserer Kunden. So entstehen Produkte mit hoher Zuverlässigkeit auch bei extremer Beanspruchung.

STIHL steht auch für Spitzenqualität beim Service. Unser Fachhandel gewährleistet kompetente Beratung und Einweisung sowie eine umfassende technische Betreuung.

STIHL bekennt sich ausdrücklich zu einem nachhaltigen und verantwortungsvollen Umgang mit der Natur. Diese Gebrauchsanleitung soll Sie unterstützen, Ihr STIHL Produkt über eine lange Lebensdauer sicher und umweltfreundlich einzusetzen.

Wir danken Ihnen für Ihr Vertrauen und wünschen Ihnen viel Freude mit Ihrem STIHL Produkt.



Dr. Nikolas Stihl

WICHTIG! VOR GEBRAUCH LESEN UND AUFBEWAHREN.

2 Informationen zu dieser Gebrauchsanleitung

2.1 Geltende Dokumente

Diese Gebrauchsanleitung ist eine Originalbetriebsanleitung des Herstellers im Sinne der EG-Richtlinie 2006/42/EG.

Es gelten die lokalen Sicherheitsvorschriften.

- ▶ Zusätzlich zu dieser Gebrauchsanleitung folgende Dokumente lesen, verstehen und aufbewahren:
 - Gebrauchsanleitung Motor STIHL EVC 200 C

2.2 Kennzeichnung der Warnhinweise im Text

GEFAHR

- Der Hinweis weist auf Gefahren hin, die zu schweren Verletzungen oder zum Tod führen.
 - ▶ Die genannten Maßnahmen können schwere Verletzungen oder Tod vermeiden.

WARNUNG

- Der Hinweis weist auf Gefahren hin, die zu schweren Verletzungen oder zum Tod führen **können**.
 - ▶ Die genannten Maßnahmen können schwere Verletzungen oder Tod vermeiden.

HINWEIS

- Der Hinweis weist auf Gefahren hin, die zu Sachschaden führen können.
 - ▶ Die genannten Maßnahmen können Sachschaden vermeiden.

2.3 Symbole im Text



Dieses Symbol verweist auf ein Kapitel in dieser Gebrauchsanleitung.

3 Übersicht

3.1 Rasenmäher

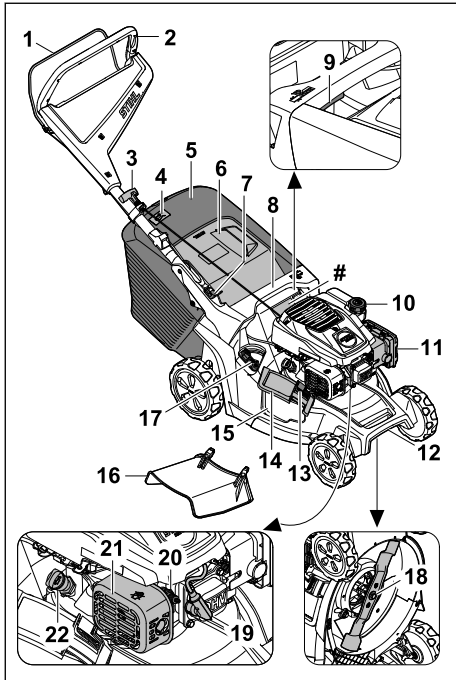

- 1 Schaltbügel**
Der Schaltbügel dient zum Starten und Abstellen des Motors.
- 2 Lenker**
Der Lenker dient zum Halten, Führen und Transportieren des Rasenmähers.
- 3 Anwerfgriff**
Der Anwerfgriff dient zum Starten des Motors.
- 4 Füllstandsanzeige**
Die Füllstandsanzeige zeigt die Befüllung des Grasfangkorbs an.
- 5 Grasfangkorb**
Der Grasfangkorb fängt das gemähte Gras auf.
- 6 Hebel**
Der Hebel dient zum Einstellen und zum Umklappen des Lenkers.
- 7 Auswurfklappe**
Die Auswurfklappe verschließt den Auswurfkanal.

- 8 Griff**
Der Griff dient zum Halten des Rasenmähers beim Einstellen der Schnitthöhe und zum Transportieren des Rasenmähers.
- 9 Hebel**
Der Hebel dient zum Einstellen der Schnitthöhe.
- 10 Kraftstofftank-Verschluss**
Der Kraftstofftank-Verschluss verschließt die Öffnung zum Einfüllen des Benzins.
- 11 Filterdeckel**
Der Filterdeckel deckt den Luftfilter ab.
- 12 Transportgriff**
Der Transportgriff dient zum Transportieren des Rasenmähers.
- 13 Verriegelung**
Die Verriegelung hält die Seitenauswurfklappe geschlossen.
- 14 Seitenauswurfklappe**
Die Seitenauswurfklappe verschließt die Seitenauswurföffnung.
- 15 Seitenauswurföffnung**
Die Seitenauswurföffnung führt das gemähte Gras zur Seite.
- 16 Verlängerung**
Die Verlängerung führt das gemähte Gras seitlich auf den Boden.
- 17 Hebel**
Der Hebel dient zum Öffnen und Schließen der integrierten Mulchklappe.
- 18 Messer**
Das Messer mäht und mulcht das Gras.
- 19 Zündkerzenstecker**
Der Zündkerzenstecker verbindet die Zündleitung mit der Zündkerze.
- 20 Zündkerze**
Die Zündkerze entzündet das Kraftstoff-Luft-Gemisch im Motor.
- 21 Schalldämpfer**
Der Schalldämpfer vermindert die Schallemission des Rasenmähers.
- 22 Motoröl-Verschluss**
Der Motoröl-Verschluss verschließt die Öffnung zum Einfüllen des Motoröls.
- # Leistungsschild mit Maschinenummer**

3.2 Symbole

Die Symbole können auf dem Rasenmäher sein und bedeuten Folgendes:



Dieses Symbol kennzeichnet den Kraftstofftank-Verschluss.



Dieses Symbol kennzeichnet den Motoröl-Verschluss.



Garantierter Schallleistungspegel nach Richtlinie 2000/14/EG in dB(A) um Schallemissionen von Produkten vergleichbar zu machen.



Produkt nicht mit dem Hausmüll entsorgen.



Schnitthöhe einstellen.



Füllstandsanzeige Grasfangkorb.



Hebel zum Öffnen und Schließen der Mulchklappe.

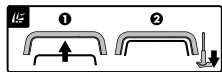

Motor starten.

4 Sicherheitshinweise

4.1 Warnsymbole

Die Warnsymbole auf dem Rasenmäher bedeuten Folgendes:



Sicherheitshinweise und deren Maßnahmen beachten.



Gebrauchsanleitung lesen, verstehen und aufbewahren.



Vorsicht vor fortschleudernden Objekten – Abstand halten und Dritte fernhalten.



Hände und Füße von Messer fernhalten.



Zündkerzenstecker während des Transports, der Aufbewahrung, Wartung oder Reparatur abziehen.

4.2 Bestimmungsgemäße Verwendung

Der Rasenmäher STIHL RM 443.3 dient zum Mähen und Mulchen von Gras.

⚠️ WARNUNG

- Falls der Rasenmäher nicht bestimmungsgemäß verwendet wird, können Personen schwer verletzt oder getötet werden und Sachschaden kann entstehen.
 - ▶ Rasenmäher so verwenden, wie es in dieser Gebrauchsanleitung und in der Gebrauchsanleitung des Motors beschrieben ist.

4.3 Anforderungen an den Benutzer

⚠️ WARNUNG

- Benutzer ohne eine Unterweisung können die Gefahren des Rasenmähers nicht erkennen oder nicht einschätzen. Der Benutzer oder andere Personen können schwer verletzt oder getötet werden.
 - ▶ Gebrauchsanleitung lesen, verstehen und aufbewahren.
- ▶ Falls der Rasenmäher an eine andere Person weitergegeben wird: Gebrauchsanleitung des Rasenmähers und des Motors mitgeben.
- ▶ Sicherstellen, dass der Benutzer folgende Anforderungen erfüllt:
 - Der Benutzer ist ausgeruht.
 - Der Benutzer ist körperlich, sensorisch und geistig fähig, den Rasenmäher zu bedienen und damit zu arbeiten. Falls der Benutzer körperlich, sensorisch oder geistig eingeschränkt dazu fähig ist, darf der Benutzer nur unter Aufsicht oder nach Anweisung durch eine verantwortliche Person damit arbeiten.
 - Der Benutzer kann die Gefahren des Rasenmähers erkennen und einschätzen.
 - Der Benutzer ist sich bewusst, dass er für Unfälle und Schäden verantwortlich ist.
 - Der Benutzer ist volljährig oder der Benutzer wird entsprechend nationaler Regelungen unter Aufsicht in einem Beruf ausgebildet.

- Der Benutzer hat eine Unterweisung von einem STIHL Fachhändler oder einer fachkundigen Person erhalten, bevor er das erste Mal mit dem Rasenmäher arbeitet.
- Der Benutzer ist nicht durch Alkohol, Medikamente oder Drogen beeinträchtigt.
- ▶ Falls Unklarheiten bestehen: Einen STIHL Fachhändler aufsuchen.

4.4 Bekleidung und Ausstattung

▲ WARNUNG

- Während der Arbeit können Gegenstände mit hoher Geschwindigkeit hochgeschleudert werden. Der Benutzer kann verletzt werden.
 - ▶ Eine lange Hose aus widerstandsfähigem Material tragen.
- Während der Arbeit entsteht Lärm. Lärm kann das Gehör schädigen.
 - ▶ Einen Gehörschutz tragen.
- Während der Arbeit kann Staub aufgewirbelt werden. Eingeatmeter Staub kann die Gesundheit schädigen und allergische Reaktionen auslösen.
 - ▶ Falls Staub aufgewirbelt wird: Eine Staubschutzmaske tragen.
- Ungeeignete Bekleidung kann sich in Holz, Gestrüpp und in dem Rasenmäher verfangen. Benutzer ohne geeignete Bekleidung können schwer verletzt werden.
 - ▶ Eng anliegende Bekleidung tragen.
 - ▶ Schals und Schmuck ablegen.
- Während der Reinigung, Wartung oder dem Transport kann der Benutzer in Kontakt mit dem Messer kommen. Der Benutzer kann verletzt werden.
 - ▶ Schutzhandschuhe aus widerstandsfähigem Material tragen.
 - ▶ Festes, geschlossenes Schuhwerk mit griffiger Sohle tragen.
- Falls der Benutzer ungeeignetes Schuhwerk trägt, kann er ausrutschen. Der Benutzer kann verletzt werden.
- Während des Schärfens der Messer können Werkstoffpartikel weggeschleudert werden. Der Benutzer kann verletzt werden.
 - ▶ Eine eng anliegende Schutzbrille tragen. Geeignete Schutzbrillen sind nach Norm EN 166, EN ISO 16321 oder nach nationalen Vorschriften geprüft und mit der entsprechenden Kennzeichnung im Handel erhältlich.
 - ▶ Schutzhandschuhe aus widerstandsfähigem Material tragen.

4.5 Arbeitsbereich und Umgebung

▲ WARNUNG

- Unbeteiligte Personen, Kinder und Tiere können die Gefahren des Rasenmähers und hochgeschleudeter Gegenstände nicht erkennen und nicht einschätzen. Unbeteiligte Personen, Kinder und Tiere können schwer verletzt werden und Sachschaden kann entstehen.
 - ▶ Unbeteiligte Personen, Kinder und Tiere aus dem Arbeitsbereich fernhalten.
 - ▶ Einen Abstand zu Gegenständen einhalten.
 - ▶ Rasenmäher nicht unbeaufsichtigt lassen.
 - ▶ Sicherstellen, dass Kinder nicht mit dem Rasenmäher spielen können.
- Wenn der Motor läuft, strömen heiße Abgase aus dem Schalldämpfer. Heiße Abgase können leicht entflammbare Materialien entzünden und Brände auslösen.
 - ▶ Abgasstrahl von leicht entflammbaren Materialien fernhalten.

4.6 Sicherheitsgerechter Zustand

4.6.1 Rasenmäher

- Der Rasenmäher ist im sicherheitsgerechten Zustand, falls folgende Bedingungen erfüllt sind:
- Der Rasenmäher ist unbeschädigt.
 - Es tritt kein Benzin aus dem Rasenmäher aus.
 - Der Kraftstofftank-Verschluss ist verschlossen.
 - Es tritt kein Motoröl aus dem Rasenmäher aus.
 - Der Motoröl-Verschluss ist verschlossen.
 - Der Rasenmäher ist sauber.
 - Die Bedienungselemente funktionieren und sind unverändert.
 - Falls gemäht wird und das gemähte Gras im Grasfangkorb aufgefangen werden soll: Die Mulchklappe ist geöffnet, die Verlängerung ist ausgehängt und der Grasfangkorb ist richtig eingehängt.
 - Falls gemäht wird und das gemähte Gras hinten ausgeworfen werden soll: Der Grasfangkorb ist ausgehängt und die Auswurfklappe ist geschlossen.
 - Falls gemäht wird und das gemähte Gras seitlich auf den Boden geführt werden soll: Die Mulchklappe ist geschlossen und die Verlängerung ist richtig eingehängt.
 - Falls gemulcht wird: Die Verlängerung ist ausgehängt und die Mulchklappe ist geschlossen.
 - Das Messer ist richtig angebaut.
 - Original STIHL Zubehör für diesen Rasenmäher ist richtig angebaut.
 - Federbelastete Mechanismen sind unbeschädigt und funktionieren.



▲ WARNUNG

- In einem nicht sicherheitsgerechten Zustand können Bauteile nicht mehr richtig funktionieren, Sicherheitseinrichtungen außer Kraft gesetzt werden und Kraftstoff austreten. Personen können schwer verletzt oder getötet werden.
 - ▶ Mit einem unbeschädigten Rasenmäher arbeiten.
 - ▶ Falls Benzin aus dem Rasenmäher austritt: Nicht mit dem Rasenmäher arbeiten und einen STIHL Fachhändler aufsuchen.
 - ▶ Kraftstofftank-Verschluss schließen.
 - ▶ Falls Motoröl aus dem Rasenmäher austritt: Nicht mit dem Rasenmäher arbeiten und einen STIHL Fachhändler aufsuchen.
 - ▶ Den Motoröl-Verschluss schließen.
 - ▶ Falls der Rasenmäher verschmutzt ist: Rasenmäher reinigen.
 - ▶ Rasenmäher und dessen Sicherheitssysteme nicht manipulieren.
 - ▶ Manipulation am Rasenmäher unterlassen, die die Leistung oder die Drehzahl des Motors verändert.
 - ▶ Falls die Bedienungselemente nicht funktionieren: Nicht mit dem Rasenmäher arbeiten.
 - ▶ Federbelastete Mechanismen können gespeicherte Energie abgeben.
 - ▶ Falls gemäht wird und das gemähte Gras im Grasfangkorb aufgefangen werden soll: Mulchklappe so öffnen, Verlängerung so aushängen und Grasfangkorb so einhängen, wie es in dieser Gebrauchsanleitung beschrieben ist.
 - ▶ Falls gemäht wird und das gemähte Gras seitlich auf den Boden geführt werden soll: Mulchklappe so schließen und Verlängerung so einhängen, wie es in dieser Gebrauchsanleitung beschrieben ist.
 - ▶ Falls gemulcht wird: Verlängerung so aushängen und Mulchklappe so schließen, wie es in dieser Gebrauchsanleitung beschrieben ist.
 - ▶ Messer so anbauen, wie es in dieser Gebrauchsanleitung beschrieben ist.
 - ▶ Original STIHL Zubehör für diesen Rasenmäher anbauen.
 - ▶ Zubehör so anbauen, wie es in dieser Gebrauchsanleitung oder in der Gebrauchsanleitung des Zubehörs beschrieben ist.
 - ▶ Gegenstände nicht in die Öffnungen des Rasenmähers stecken.

- ▶ Abgenutzte oder beschädigte Hinweisschilder ersetzen.
- ▶ Falls Unklarheiten bestehen: Einen STIHL Fachhändler aufsuchen.

4.6.2 Messer

Das Messer ist im sicherheitsgerechten Zustand, falls folgende Bedingungen erfüllt sind:

- Das Messer und die Anbauteile sind unbeschädigt.
- Das Messer ist nicht verformt.
- Das Messer ist richtig angebaut.
- Das Messer ist richtig geschärft.
- Das Messer ist gratfrei.
- Das Messer ist richtig ausgewuchtet.
- Die Mindeststärke und Mindestbreite des Messers sind nicht unterschritten,  19.2.
- Der Schärfwinkel ist eingehalten,  19.2.

▲ WARNUNG

- In einem nicht sicherheitsgerechten Zustand können sich Teile des Messers lösen und weggeschleudert werden. Personen können schwer verletzt werden.
 - ▶ Mit einem unbeschädigten Messer und unbeschädigten Anbauteilen arbeiten.
 - ▶ Messer richtig anbauen.
 - ▶ Messer richtig schärfen.
 - ▶ Falls die Mindeststärke oder die Mindestbreite unterschritten ist: Messer ersetzen.
 - ▶ Messer von einem STIHL Fachhändler auswuchten lassen.
 - ▶ Falls Unklarheiten bestehen: Einen STIHL Fachhändler aufsuchen.

4.7 Kraftstoff und Tanken

▲ WARNUNG

- Der für diesen Rasenmäher verwendete Kraftstoff ist Benzin. Benzin ist hochentzündlich. Falls Benzin in Kontakt mit offenem Feuer oder heißen Gegenständen kommt, kann das Benzin Brände oder Explosionen auslösen. Personen können schwer verletzt oder getötet werden und Sachschaden kann entstehen.
 - ▶ Benzin vor Hitze und Feuer schützen.
 - ▶ Benzin nicht verschütten.
 - ▶ Falls Benzin verschüttet wurde: Benzin mit einem Tuch aufwischen und Motor erst versuchen zu starten, wenn alle Teile des Rasenmähers trocken sind.
 - ▶ Nicht rauchen.
 - ▶ In der Nähe von Feuer nicht tanken.
 - ▶ Vor dem Tanken Motor abstellen und abkühlen lassen.

- ▶ Falls der Tank zu entleeren ist: Im Freien durchführen.
- ▶ Motor mindestens 3 m vom Ort des Tankens entfernt starten.
- ▶ Rasenmäher niemals mit Benzin im Tank innerhalb eines Gebäudes aufbewahren.
- Eingeatmete Benzindämpfe können Personen vergiften.
 - ▶ Benzindämpfe nicht einatmen.
 - ▶ An einem gut belüfteten Ort tanken.
- Während der Arbeit erwärmt sich der Rasenmäher. Das Benzin dehnt sich aus und im Kraftstofftank kann Überdruck entstehen. Wenn der Kraftstofftank-Verschluss geöffnet wird, kann Benzin herausspritzen. Das herausströmende Benzin kann sich entzünden. Der Benutzer kann schwer verletzt werden.
 - ▶ Zuerst Rasenmäher abkühlen lassen und dann Kraftstofftank-Verschluss öffnen.
- Kleidung, die in Kontakt mit Benzin kommt, ist leichter entzündlich. Personen können schwer verletzt oder getötet werden und Sachschaden kann entstehen.
 - ▶ Falls Kleidung in Kontakt mit Benzin kommt: Kleidung wechseln.
- Benzin kann die Umwelt gefährden.
 - ▶ Kraftstoff nicht verschütten.
 - ▶ Benzin vorschriftsmäßig und umweltfreundlich entsorgen.
- Falls Benzin in Kontakt mit der Haut oder den Augen kommt, können die Haut oder die Augen gereizt werden.
 - ▶ Kontakt mit Benzin vermeiden.
 - ▶ Falls Kontakt mit der Haut aufgetreten ist: Betroffene Hautstellen mit reichlich Wasser und Seife abwaschen.
 - ▶ Falls Kontakt mit den Augen aufgetreten ist: Augen mindestens 15 Minuten mit reichlich Wasser spülen und einen Arzt aufsuchen.
- Die Zündanlage des Rasenmähers erzeugt Funken. Funken können nach außen treten und in leicht brennbarer oder explosiver Umgebung Brände und Explosionen auslösen. Personen können schwer verletzt oder getötet werden und Sachschaden kann entstehen.
 - ▶ Zündkerzen verwenden, die in der Gebrauchsanleitung des Motors beschrieben sind.
 - ▶ Zündkerze eindrehen und fest anziehen.
 - ▶ Zündkerzenstecker fest aufdrücken.
- Falls der Rasenmäher mit Benzin betankt wird, das für den Motor ungeeignet ist, kann der Rasenmäher beschädigt werden.
 - ▶ Frisches, bleifreies Markenbenzin verwenden.

- ▶ Vorgaben in der Gebrauchsanleitung des Motors beachten.

4.8 Arbeiten

▲ WARNUNG

- Falls der Benutzer den Motor nicht richtig startet, kann der Benutzer die Kontrolle über den Rasenmäher verlieren. Der Benutzer kann schwer verletzt werden.
 - ▶ Motor so starten, wie es in dieser Gebrauchsanleitung beschrieben ist.
- Der Benutzer kann in bestimmten Situationen nicht mehr konzentriert arbeiten. Der Benutzer kann stolpern, fallen und schwer verletzt werden.
 - ▶ Ruhig und überlegt arbeiten.
 - ▶ Nur bei guter Sicht mähen. Falls die Lichtverhältnisse und Sichtverhältnisse schlecht sind, nicht mit dem Rasenmäher arbeiten.
 - ▶ Rasenmäher alleine bedienen.
 - ▶ Auf Hindernisse achten.
 - ▶ Rasenmäher nicht kippen.
 - ▶ Auf dem Boden stehend arbeiten und das Gleichgewicht halten.
 - ▶ Falls Ermüdungserscheinungen auftreten: Eine Arbeitspause einlegen.
 - ▶ Falls an einem Hang gemäht wird: Quer zum Hang mähen.
 - ▶ Nicht an Hängen mit einer Steigung über 25° (46,6 %) arbeiten.
 - ▶ Rasenmäher mit besonderer Vorsicht benutzen, wenn in der Nähe von Abhängen, Geländekanten, Gräben, Müllhalden und Deichen gearbeitet wird.
 - ▶ Arbeitszeiten so planen, dass höhere Belastungen über einen längeren Zeitraum vermieden werden.
- Wenn der Motor läuft, werden Abgase erzeugt. Eingeatmete Abgase können Personen vergiften.
 - ▶ Abgase nicht einatmen.
 - ▶ An einem gut belüfteten Ort mit dem Rasenmäher arbeiten.
 - ▶ Falls Übelkeit, Kopfschmerzen, Sehstörungen, Hörstörungen oder Schwindel auftreten: Arbeit beenden und einen Arzt aufsuchen.
- Wenn der Benutzer einen Gehörschutz trägt und der Motor läuft, kann der Benutzer Geräusche eingeschränkt wahrnehmen und einschätzen.
 - ▶ Ruhig und überlegt arbeiten.
- Der Rasenmäher ist mit einer Motorstoppvorrichtung ausgestattet.

- ▶ Motor und Messer werden durch Loslassen des Schaltbügels innerhalb von 3 Sekunden gestoppt.
- Das sich drehende Messer kann den Benutzer schneiden. Der Benutzer kann schwer verletzt werden.



- ▶ Zündkerzenstecker abziehen.



- ▶ Sich drehendes Messer nicht berühren.
- ▶ Falls das Messer durch einen Gegenstand blockiert ist: Motor abstellen. Erst dann den Gegenstand beseitigen.
- Falls sich der Rasenmäher während der Arbeit verändert oder sich ungewohnt verhält, kann der Rasenmäher in einem nicht sicherheitsgerechten Zustand sein. Personen können schwer verletzt werden und Sachschaden kann entstehen.
 - ▶ Arbeit beenden und einen STIHL Fachhändler aufsuchen.
- Während der Arbeit können Vibrationen durch den Rasenmäher entstehen.
 - ▶ Schutzhandschuhe tragen.
 - ▶ Arbeitspausen machen.
 - ▶ Falls Anzeichen einer Durchblutungsstörung auftreten: Einen Arzt aufsuchen.
- Mähfläche besichtigen und auf Hindernisse achten. Falls während der Arbeit das Messer auf einen fremden Gegenstand trifft, kann dieser oder Teile davon mit hoher Geschwindigkeit hochgeschleudert werden. Personen können verletzt werden und Sachschaden kann entstehen.



- ▶ Fremde Gegenstände wie Steine, Stöcke, Drähte, Spielzeug oder sonstige Fremdkörper aus dem Arbeitsbereich entfernen. Verborgene Gegenstände, die nicht entfernt werden können, markieren.
- Wenn der Schaltbügel losgelassen wird, dreht sich das Messer noch kurze Zeit weiter. Personen können schwer verletzt werden.
 - ▶ Warten, bis das Messer sich nicht mehr dreht.
 - ▶ Grasfangkorb erst aushängen, wenn das Messer sich nicht mehr dreht.
- Falls das sich drehende Messer auf einen harten Gegenstand trifft, können Funken entstehen. Funken können in leicht brennbarer Umgebung Brände auslösen. Personen können schwer verletzt oder getötet werden und Sachschaden kann entstehen.
 - ▶ Nicht in einer leicht brennbaren Umgebung arbeiten.

- Harte Gegenstände, die auf das sich drehende Messer treffen, können den Rasenmäher beschädigen.
 - ▶ Falls ein harter Gegenstand auf das sich drehende Messer trifft, Motor abstellen und Rasenmäher auf Beschädigungen prüfen.
 - ▶ Falls der Rasenmäher beschädigt ist: Einen STIHL Fachhändler aufsuchen.
- Falls der Rasenmäher auf abschüssigen Flächen abgestellt wird, kann er unbeabsichtigt davonrollen. Personen können verletzt werden und Sachschaden kann entstehen.
 - ▶ Rasenmäher nur loslassen, wenn er auf einer ebenen Fläche steht und nicht von selbst davonrollen kann.
- Falls Gegenstände am Lenker befestigt werden, kann der Rasenmäher durch das zusätzliche Gewicht umkippen. Personen können verletzt werden und Sachschaden kann entstehen.
 - ▶ Keine Gegenstände am Lenker befestigen.

⚠ GEFAHR

- Falls in der Umgebung von spannungsführenden Leitungen gearbeitet wird, kann das Messer mit den spannungsführenden Leitungen in Kontakt kommen und diese beschädigen. Der Benutzer kann schwer verletzt oder getötet werden.
 - ▶ Nicht in der Umgebung von spannungsführenden Leitungen arbeiten.
- Falls bei einem Gewitter gearbeitet wird, kann der Benutzer vom Blitz getroffen werden. Der Benutzer kann schwer verletzt oder getötet werden.
 - ▶ Falls es gewittert: Nicht arbeiten.
- Falls bei Regen gearbeitet wird, kann der Benutzer ausrutschen. Der Benutzer kann schwer verletzt oder getötet werden.
 - ▶ Falls es regnet: Nicht arbeiten.

4.9 Transportieren

⚠ WARNUNG

- Während des Transports kann der Rasenmäher umkippen oder sich bewegen. Personen können verletzt werden und Sachschaden kann entstehen.
 - ▶ Motor abstellen.
 - ▶ Warten, bis das Messer sich nicht mehr dreht.





▶ Zündkerzenstecker abziehen.

- ▶ Rasenmäher mit Spanngurten, Riemen oder einem Netz so auf einer geeigneten Ladefläche sichern, dass er nicht umkippen und sich nicht bewegen kann.
- Nachdem der Motor gelaufen ist, können der Schalldämpfer und der Motor heiß sein. Der Benutzer kann sich beim Transport verbrennen.
 - ▶ Rasenmäher schieben.
- Der Rasenmäher ist schwer. Falls der Benutzer den Rasenmäher alleine trägt, kann der Benutzer verletzt werden.
 - ▶ Schutzhandschuhe tragen.
 - ▶ Rasenmäher zu zweit tragen.
- Während des Transports kann Benzin auslaufen und zu Verschmutzungen und Schäden führen.
 - ▶ Rasenmäher schieben.
 - ▶ Gerät ohne Benzin transportieren.

4.10 Aufbewahren

▲ WARNUNG

- Kinder können die Gefahren des Rasenmähers nicht erkennen und nicht einschätzen. Kinder können schwer verletzt werden.
 - ▶ Motor abstellen.
 - ▶ Rasenmäher außerhalb der Reichweite von Kindern aufbewahren.
- Metallische Bauteile können durch Feuchtigkeit korrodieren. Der Rasenmäher kann beschädigt werden.
 - ▶ Rasenmäher sauber und trocken aufbewahren.
- Falls der Rasenmäher auf abschüssigen Flächen aufbewahrt wird, kann er unbeabsichtigt davonrollen. Personen können verletzt werden und Sachschaden kann entstehen.
 - ▶ Rasenmäher nur auf ebenen Flächen aufbewahren.

4.11 Reinigen, Warten und Reparieren

▲ WARNUNG

- Falls während der Reinigung, Wartung oder Reparatur der Motor läuft, können Personen schwer verletzt werden und Sachschaden kann entstehen.
 - ▶ Motor abstellen.



▶ Warten, bis das Messer sich nicht mehr dreht.



▶ Zündkerzenstecker abziehen.

- Falls während der Reinigung, Wartung oder Reparatur der Motor läuft, kann der Fahrantrieb unbeabsichtigt eingeschaltet werden. Personen können schwer verletzt werden und Sachschaden kann entstehen.
 - ▶ Motor abstellen.



▶ Zündkerzenstecker abziehen.

- Nachdem der Motor gelaufen ist, können der Schalldämpfer und der Motor heiß sein. Personen können sich verbrennen.
 - ▶ Warten, bis der Schalldämpfer und der Motor abgekühlt sind.
- Scharfe Reinigungsmittel, das Reinigen mit einem Wasserstrahl oder spitzen Gegenständen können den Rasenmäher oder das Messer beschädigen. Falls der Rasenmäher oder das Messer nicht richtig gereinigt werden, können Bauteile nicht mehr richtig funktionieren und Sicherheitseinrichtungen außer Kraft gesetzt werden. Personen können schwer verletzt werden.
 - ▶ Rasenmäher und Messer so reinigen, wie es in dieser Gebrauchsanleitung beschrieben ist, [15.2](#).
- Falls der Rasenmäher oder das Messer nicht so gewartet oder repariert wird, wie es in dieser Gebrauchsanleitung beschrieben ist, können Bauteile nicht mehr richtig funktionieren und Sicherheitseinrichtungen außer Kraft gesetzt werden. Personen können schwer verletzt oder getötet werden.
 - ▶ Abgenutzte oder beschädigte Teile austauschen.
 - ▶ Rasenmäher so warten oder reparieren, wie es in dieser Gebrauchsanleitung beschrieben ist.
 - ▶ Messer so warten, wie es in dieser Gebrauchsanleitung beschrieben ist.
- Während der Reinigung, Wartung oder Reparatur des Messers kann der Benutzer sich an scharfen Schneidkanten schneiden. Der Benutzer kann verletzt werden.
 - ▶ Schutzhandschuhe aus widerstandsfähigem Material tragen.

- Während des Schärfens kann das Messer heiß werden. Der Benutzer kann sich verbrennen.
 - ▶ Warten, bis das Messer abgekühlt ist.
 - ▶ Schutzhandschuhe aus widerstandsfähigem Material tragen.

5 Rasenmäher einsatzbereit machen

5.1 Rasenmäher einsatzbereit machen

Vor jedem Arbeitsbeginn müssen folgende Schritte durchgeführt werden:

- ▶ Verpackungsmaterial und Transportsicherungen entfernen.
- ▶ Sicherstellen, dass sich folgende Bauteile im sicherheitsgerechten Zustand befinden:
 - Rasenmäher, 4.6.1.
 - Messer, 4.6.2.
- ▶ Rasenmäher reinigen, 15.2.
- ▶ Messer prüfen, 10.2.
- ▶ Motoröl einfüllen, 6.3.
- ▶ Lenker aufklappen, 8.1.
- ▶ Lenker einstellen, 8.3.
- ▶ Rasenmäher betanken, 7.1.
- ▶ Falls gemäht wird und das Gras im Grasfangkorb aufgefangen werden soll:
 - ▶ Verlängerung aushängen, 6.2.2.
 - ▶ Mulchklappe öffnen, 11.4.1.
 - ▶ Grasfangkorb einhängen, 6.1.2.
- ▶ Falls gemäht wird und das Gras seitlich auf den Boden geführt werden soll:
 - ▶ Mulchklappe schließen, 11.4.2.
 - ▶ Verlängerung einhängen, 6.2.1.
- ▶ Falls gemulcht wird:
 - ▶ Mulchklappe schließen, 11.4.2.
 - ▶ Verlängerung aushängen, 6.2.2.
- ▶ Schnitthöhe einstellen, 11.2.
- ▶ Bedienelemente prüfen, 10.1.
- ▶ Falls die Schritte nicht durchgeführt werden können: Rasenmäher nicht verwenden und einen STIHL Fachhändler aufsuchen.

6 Rasenmäher zusammenbauen

6.1 Grasfangkorb zusammenbauen, einhängen und aushängen

6.1.1 Grasfangkorb zusammenbauen

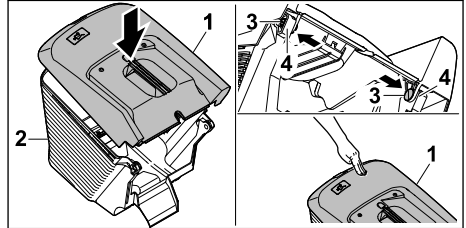

- ▶ Grasfangkorb-Oberteil (1) auf Grasfangkorb-Unterteil (2) aufsetzen
- ▶ Bolzen (3) von innen durch die Öffnungen (4) drücken.
- ▶ Grasfangkorb-Oberteil (1) nach unten drücken.
Das Grasfangkorb-Oberteil rastet hörbar ein.

6.1.2 Grasfangkorb einhängen

- ▶ Motor abstellen.
- ▶ Rasenmäher auf eine ebene Fläche stellen.

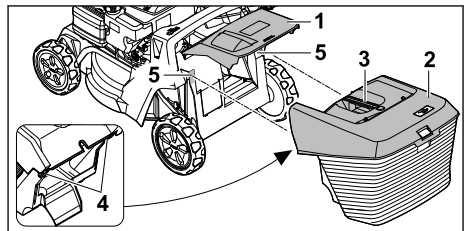

- ▶ Auswurfklappe (1) öffnen und halten.
- ▶ Grasfangkorb (2) am Griff (3) greifen und von oben mit den Haken (4) in die Aufnahmen (5) einhängen.
- ▶ Auswurfklappe (1) auf dem Grasfangkorb (2) ablegen.

6.1.3 Grasfangkorb aushängen

- ▶ Motor abstellen.
- ▶ Rasenmäher auf eine ebene Fläche stellen.
- ▶ Auswurfklappe öffnen und halten.
- ▶ Grasfangkorb am Griff nach oben abnehmen.
- ▶ Auswurfklappe schließen.

6.2 Verlängerung einhängen und aushängen

6.2.1 Verlängerung einhängen

- ▶ Motor abstellen.
- ▶ Zündkerzenstecker abziehen.
- ▶ Rasenmäher auf eine ebene Fläche stellen.

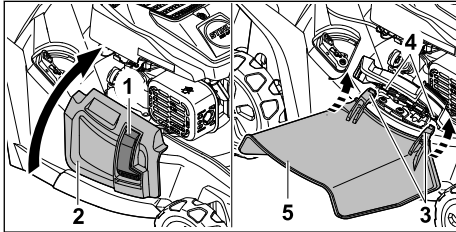

- ▶ Verriegelung (1) drücken und gedrückt halten.
- ▶ Seitenauswurfklappe (2) öffnen und halten.
- ▶ Beide Haken (3) von unten an der Achse (4) einhängen.
- ▶ Seitenauswurfklappe (2) auf der Verlängerung (5) ablegen.
- ▶ Zündkerzenstecker aufstecken.

6.2.2 Verlängerung aushängen

- ▶ Motor abstellen.
- ▶ Zündkerzenstecker abziehen.
- ▶ Rasenmäher auf eine ebene Fläche stellen.

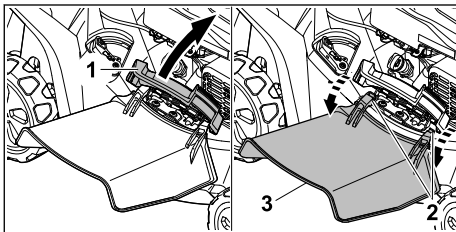

- ▶ Seitenauswurfklappe (1) öffnen und halten.
- ▶ Beide Haken (2) aushängen.
- ▶ Verlängerung (3) nach oben klappen und abnehmen.
- ▶ Seitenauswurfklappe (1) schließen.
- ▶ Zündkerzenstecker aufstecken.

6.3 Motoröl einfüllen

Das Motoröl schmiert und kühlt den Motor.

Die Spezifikation des Motoröls und die Einfüllmenge sind in der Gebrauchsanleitung des Motors angegeben.

HINWEIS

- Im Auslieferungszustand ist kein Motoröl eingefüllt. Ein Starten des Motors ohne oder mit zu wenig Motoröl kann den Rasenmäher beschädigen.
 - ▶ Vor jedem Startvorgang den Motorölstand prüfen und bei Bedarf Motoröl nachfüllen.
- ▶ Motoröl so einfüllen, wie es in der Gebrauchsanleitung des Motors beschrieben ist.

7 Rasenmäher betanken

7.1 Rasenmäher betanken

HINWEIS

- Falls der Rasenmäher nicht mit dem richtigen Kraftstoff betankt wird, kann der Rasenmäher beschädigt werden.
 - ▶ Gebrauchsanleitung des Motors beachten.
- ▶ Motor abstellen.
- ▶ Rasenmäher auf eine ebene Fläche stellen.
- ▶ Bereich um den Kraftstofftank-Verschluss mit einem feuchten Tuch reinigen.

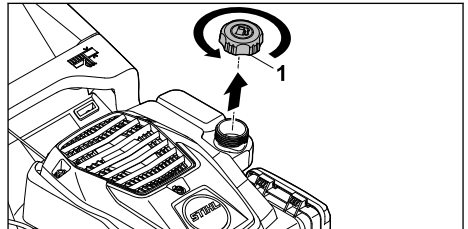

- ▶ Kraftstofftank-Verschluss (1) so lange gegen den Uhrzeigersinn drehen, bis der Kraftstofftank-Verschluss abgenommen werden kann.
- ▶ Kraftstofftank-Verschluss abnehmen.
- ▶ Kraftstoff mit einer geeigneten Einfüllhilfe so einfüllen, dass mindestens 15 mm bis zum Rand des Kraftstofftanks frei bleiben.
- ▶ Kraftstofftank-Verschluss auf den Kraftstofftank setzen.
- ▶ Kraftstofftank-Verschluss im Uhrzeigersinn drehen und von Hand fest anziehen. Der Kraftstofftank ist verschlossen.

8 Rasenmäher für den Benutzer einstellen

8.1 Lenker aufklappen

- ▶ Motor abstellen.
- ▶ Zündkerzenstecker abziehen.
- ▶ Rasenmäher auf eine ebene Fläche stellen.

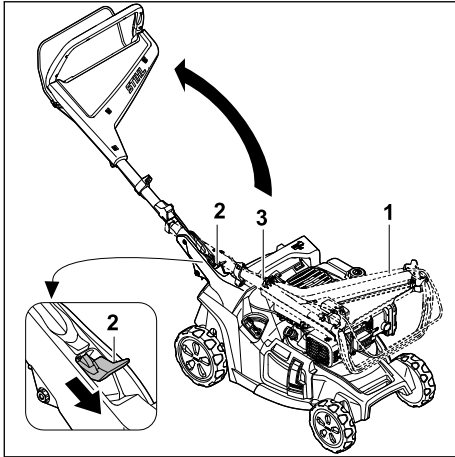

- ▶ Lenker (1) festhalten.
 - ▶ Hebel (2) nach unten drücken und halten.
 - ▶ Lenker (1) aufklappen und darauf achten, dass der Seilzug (3) nicht eingeklemmt wird.
 - ▶ Hebel (2) loslassen.
- Der Lenker rastet hörbar ein.

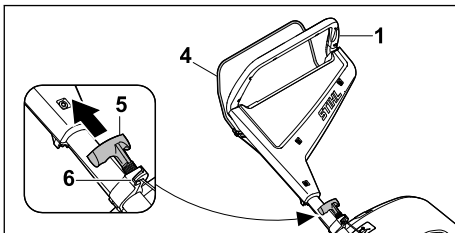

- ▶ Schaltbügel (4) zum Lenker (1) drücken und gedrückt halten.
- ▶ Anwerfgriff (5) langsam in Richtung Seilzugführung (6) ziehen.
- ▶ Anwerfgriff (5) in Seilzugführung (6) einhängen.
- ▶ Schaltbügel (4) loslassen.
- ▶ Zündkerzenstecker aufstecken.

8.2 Lenker zusammenklappen

Der Lenker kann zum platzsparenden Transportieren oder Aufbewahren zusammengeklappt werden.

- ▶ Motor abstellen.
- ▶ Zündkerzenstecker abziehen.
- ▶ Rasenmäher auf eine ebene Fläche stellen.
- ▶ Anwerfgriff aus der Seilzugführung aushängen und langsam in Richtung Motor zurück führen.

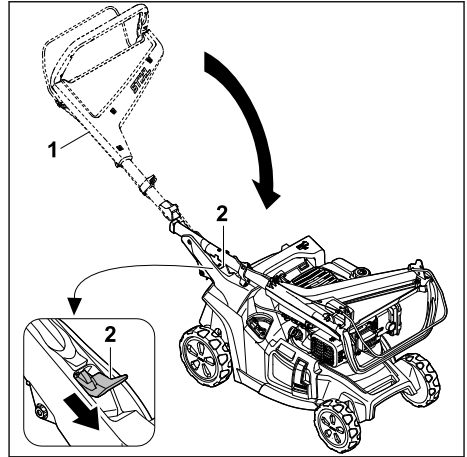

- ▶ Lenker (1) festhalten.
 - ▶ Hebel (2) nach unten drücken und halten.
 - ▶ Lenker (1) zusammenklappen.
 - ▶ Hebel (2) loslassen.
- Der Lenker rastet hörbar ein.
- ▶ Zündkerzenstecker aufstecken.

8.3 Lenker einstellen

- ▶ Motor abstellen.
- ▶ Zündkerzenstecker abziehen.
- ▶ Rasenmäher auf eine ebene Fläche stellen.

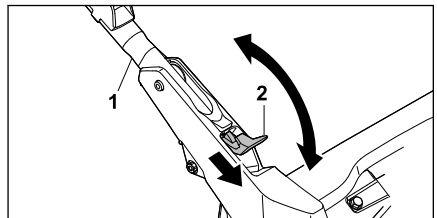

- ▶ Lenker (1) festhalten.
- ▶ Hebel (2) nach unten drücken und halten.
- ▶ Lenker (1) in die gewünschte Position stellen und darauf achten, dass der Lenker wieder vollständig einrastet.
- ▶ Hebel (2) loslassen.
- ▶ Zündkerzenstecker aufstecken.

9 Motor starten und abstellen

9.1 Motor starten

- ▶ Rasenmäher auf eine ebene Fläche stellen.

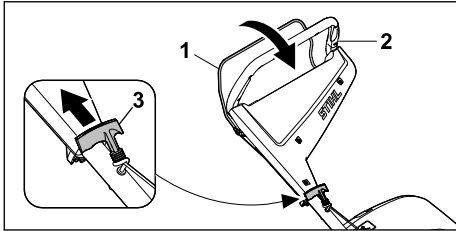

- ▶ Schaltbügel (1) mit der linken Hand zum Lenker (2) drücken und gedrückt halten.
- ▶ Anwerfgriff (3) mit der rechten Hand langsam bis zum spürbaren Widerstand herausziehen.
- ▶ So lange den Anwerfgriff (3) schnell herausziehen und zurückführen, bis der Motor läuft.
- ▶ Falls der Motor nicht startet: Gebrauchsanleitung des Motors beachten.

9.2 Motor abstellen

- ▶ Rasenmäher auf eine ebene Fläche stellen.
- ▶ Schaltbügel loslassen.
Der Motor geht aus.
- ▶ Benutzerposition verlassen.

10 Rasenmäher prüfen

10.1 Bedienungselemente prüfen

Schaltbügel



- ▶ Motor abstellen.
- ▶ Schaltbügel vollständig in Richtung des Lenkers ziehen und wieder loslassen.
- ▶ Falls der Schaltbügel schwergängig ist oder nicht in die Ausgangsposition zurückfedert: Rasenmäher nicht verwenden und einen STIHL Fachhändler aufsuchen.
Der Schaltbügel ist defekt.

10.2 Messer prüfen

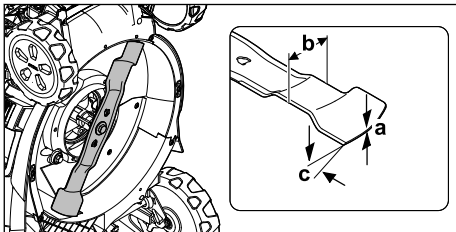
- ▶ Motor abstellen.
- ▶ Zündkerzenstecker abziehen.
- ▶ Rasenmäher aufstellen,  15.1.



- ▶ Folgendes messen:
 - Stärke a
 - Breite b
 - Schärfwinkel c

- ▶ Falls die Mindeststärke oder die Mindestbreite unterschritten ist: Messer ersetzen,  19.2.
- ▶ Falls der Schärfwinkel nicht eingehalten ist: Messer schärfen,  19.2.
- ▶ Falls Unklarheiten bestehen: Einen STIHL Fachhändler aufsuchen.

11 Mit dem Rasenmäher arbeiten

11.1 Rasenmäher halten und führen

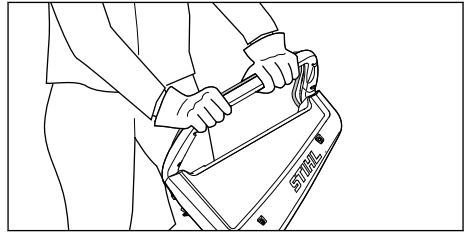

- ▶ Lenker mit beiden Händen so festhalten, dass die Daumen den Lenker umschließen.

11.2 Schnitthöhe einstellen

Es können 7 Schnitthöhen eingestellt werden:

- 20 mm = Position 1
- 30 mm = Position 2
- 40 mm = Position 3
- 55 mm = Position 4
- 70 mm = Position 5
- 85 mm = Position 6
- 100 mm = Position 7

Die Positionen sind auf dem Rasenmäher angegeben.

Schnitthöhe einstellen

- ▶ Motor abstellen.
Das Messer darf sich nicht drehen.
- ▶ Rasenmäher auf eine ebene Fläche stellen.

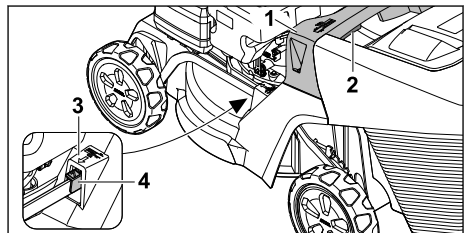

- ▶ Rasenmäher am Griff (1) festhalten.
- ▶ Hebel (2) drücken und halten.

- ▶ Rasenmäher durch Anheben und Absenken in die gewünschte Position stellen.
Die aktuelle Schnitthöhe kann an der Schnitthöhenanzeige (3) mit Hilfe der Markierung (4) abgelesen werden.
- ▶ Hebel (2) loslassen.
Der Rasenmäher rastet ein.

11.3 Mähen und mulchen

Der Rasenmäher ist mit einem Multimesser ausgestattet und kann zum Mähen oder Mulchen verwendet werden.

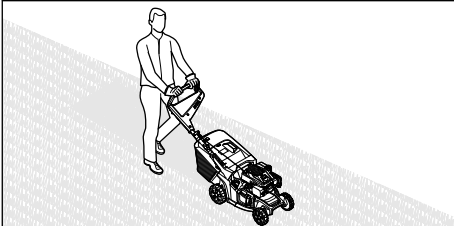

- ▶ Rasenmäher langsam und kontrolliert vorwärts schieben.

11.4 Mulchklappe öffnen und schließen

11.4.1 Mulchklappe öffnen

- ▶ Motor abstellen.
- ▶ Rasenmäher auf eine ebene Fläche stellen.

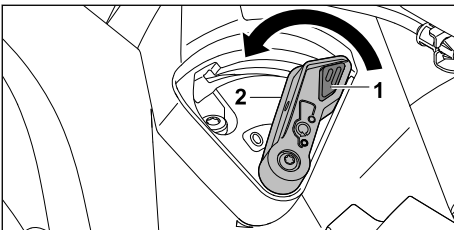

- ▶ Verriegelung (1) drücken und gedrückt halten.
Die Mulchklappe ist geöffnet.
- ▶ Verriegelung (1) loslassen.

11.4.2 Mulchklappe schließen

- ▶ Motor abstellen.
- ▶ Rasenmäher auf eine ebene Fläche stellen.

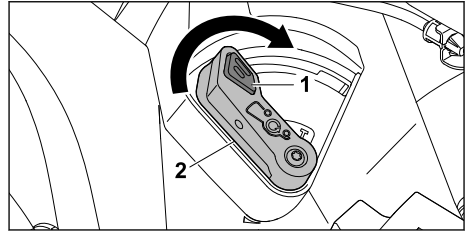

- ▶ Verriegelung (1) drücken und gedrückt halten.
- ▶ Hebel (2) in Position I stellen.
Die Mulchklappe ist geschlossen.
- ▶ Verriegelung (1) loslassen.

11.5 Grasfangkorb entleeren

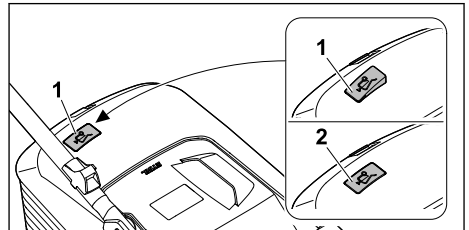

Der vom Messer erzeugte Luftstrom hebt die Füllstandsanzeige (1) an. Ist der Grasfangkorb gefüllt, stoppt der Luftstrom. Ist der Luftstrom zu gering, fällt die Füllstandsanzeige (2) in den Ruhezustand zurück. Dies ist ein Hinweis den Grasfangkorb zu entleeren.

Die uneingeschränkte Funktion der Füllstandsanzeige ist nur bei optimalem Luftstrom gegeben. Äußere Einflüsse wie nasses, dichtes oder hohes Gras, niedrige Schnittstufen, Verschmutzung oder Ähnliches können den Luftstrom und die Funktion der Füllstandsanzeige beeinträchtigen.

- ▶ Falls die Füllstandsanzeige in den Ruhezustand zurückfällt: Grasfangkorb entleeren.
- ▶ Rasenmäher ausschalten.
- ▶ Grasfangkorb aushängen.

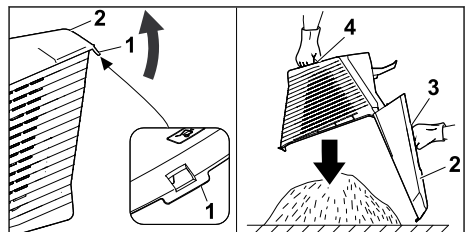

- ▶ Verschlusslasche (1) öffnen.
- ▶ Grasfangkorbberteil (2) am Griff (3) aufklappen und halten.

- ▶ Mit der zweiten Hand am unteren Haltegriff (4) festhalten.
- ▶ Grasfangkorb entleeren.
- ▶ Grasfangkorb zuklappen.
- ▶ Grasfangkorb einhängen.

12 Nach dem Arbeiten

12.1 Nach dem Arbeiten

- ▶ Motor abstellen.
- ▶ Falls der Rasenmäher nass ist: Rasenmäher trocknen lassen.
- ▶ Rasenmäher reinigen.

13 Transportieren

13.1 Rasenmäher transportieren

- ▶ Motor abstellen.
Das Messer darf sich nicht drehen.
- ▶ Zündkerzenstecker abziehen.

Rasenmäher schieben

- ▶ Rasenmäher langsam und kontrolliert vorwärts schieben.

Rasenmäher tragen

- ▶ Schutzhandschuhe tragen.
- ▶ Grasfangkorb aushängen.
- ▶ Verlängerung aushängen.

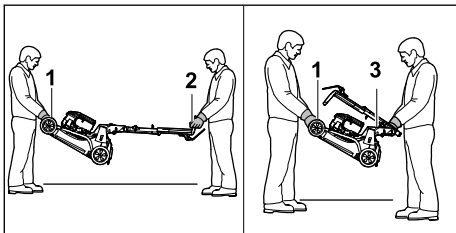

- ▶ Falls der Rasenmäher mit ausgeklapptem Lenker getragen wird:
 - ▶ Rasenmäher von einer Person mit beiden Händen am Transportgriff (1) festhalten und von einer anderen Person mit beiden Händen am Lenker (2) festhalten.
 - ▶ Rasenmäher zu zweit anheben und tragen.
- ▶ Falls der Rasenmäher mit zusammengeklapptem Lenker getragen wird:
 - ▶ Lenker zusammenklappen, 8.2.
 - ▶ Rasenmäher von einer Person mit beiden Händen am Transportgriff (1) festhalten und von einer anderen Person mit beiden Händen am Griff (3) festhalten.
 - ▶ Rasenmäher zu zweit anheben und tragen.

Rasenmäher in einem Fahrzeug transportieren

- ▶ Rasenmäher stehend so sichern, dass der Rasenmäher nicht umkippt und sich nicht bewegen kann.

14 Aufbewahren

14.1 Rasenmäher aufbewahren

- ▶ Motor abstellen und abkühlen lassen.
- ▶ Zündkerzenstecker abziehen.
- ▶ Rasenmäher so aufbewahren, dass folgende Bedingungen erfüllt sind:
 - Der Rasenmäher ist außerhalb der Reichweite von Kindern.
 - Der Rasenmäher ist sauber und trocken.
 - Der Rasenmäher kann nicht umkippen.
 - Der Rasenmäher kann nicht davonrollen.
 Falls der Rasenmäher länger als 3 Monate aufbewahrt wird, zusätzlich beachten:
 - ▶ Kraftstofftank leer fahren.
 - ▶ Kraftstofftank von einem STIHL Fachhändler reinigen lassen.
 - ▶ Motoröl so wechseln, wie es in der Gebrauchsanleitung des Motors angegeben ist.
 - ▶ Zündkerze herausdrehen und 3 ml Motoröl durch die Zündkerzenöffnung in den Motor füllen.
 - ▶ Anwerfgriff mehrmals herausziehen und zurückführen.

WARNUNG

- Wenn bei abgezogenem Zündkerzenstecker der Anwerfgriff herausgezogen wird, können Funken nach außen treten. Funken können austretende Benzindämpfe entzünden und Brände und Explosionen auslösen. Personen können schwer verletzt oder getötet werden und Sachschaden kann entstehen.
 - ▶ Zündkerzenstecker von der Zündkerzenöffnung weg halten.
 - ▶ Zündkerze eindrehen und fest anziehen.

14.2 Lagerposition

- Der Rasenmäher kann zur platzsparenden Lagerung zusammengeklappt werden.
- ▶ Rasenmäher auf eine ebene Fläche stellen.
 - ▶ Grasfangkorb aushängen.
 - ▶ Schnitthöhe in höchste Stellung bringen. 11.2

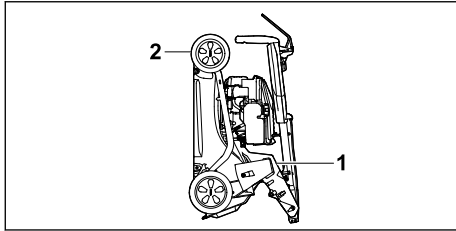

- ▶ Lenker zusammenklappen. 8.2
- ▶ Rasenmäher mit einer Hand am Griff (1) und mit der anderen Hand am Transportgriff (2) festhalten und nach hinten aufstellen.

15 Reinigen

15.1 Rasenmäher aufstellen

- ▶ Kraftstofftank leer fahren.
Der Motor geht aus.
- ▶ Zündkerzenstecker abziehen.
- ▶ Rasenmäher auf eine ebene Fläche stellen.
- ▶ Anwerfgriff aus Seilzugführung aushängen.
- ▶ Grasfangkorb aushängen.
- ▶ Schnitthöhe in höchste Stellung bringen, 11.2.
- ▶ Lenker in tiefste Stellung bringen, 8.3.

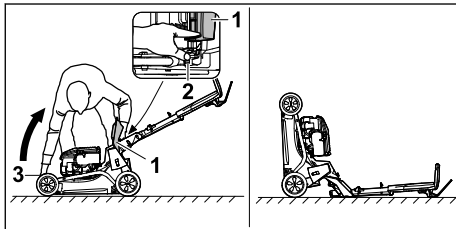

- ▶ Rechts neben das Gerät stellen.
- ▶ Auswurfklappe (1) öffnen und halten.
- ▶ Mit der linken Hand den Hebel (2) nach unten drücken und halten.
- ▶ Mit der rechten Hand den Rasenmäher am Transportgriff (3) festhalten und nach hinten aufstellen.

Der Rasenmäher steht stabil und kann gereinigt werden.

15.2 Rasenmäher reinigen

- ▶ Motor abstellen.
- ▶ Rasenmäher abkühlen lassen.
- ▶ Zündkerzenstecker abziehen.
- ▶ Rasenmäher mit einem feuchten Tuch reinigen.
- ▶ Lüftungsschlitze mit einem Pinsel reinigen.
- ▶ Rasenmäher aufstellen.

- ▶ Bereich um das Messer und das Messer mit einem Holzstab, einer weichen Bürste oder einem feuchten Tuch reinigen.
- ▶ Zündkerzenstecker aufstecken.

HINWEIS

- ▶ Die Reinigung mit einem Hochdruckreiniger oder Strahlwasser kann das Gerät beschädigen.
 - ▶ Gerät nicht mit einem Hochdruckreiniger oder Strahlwasser reinigen.

16 Warten

16.1 Wartungsintervalle

Wartungsintervalle sind abhängig von den Umgebungsbedingungen und den Arbeitsbedingungen. STIHL empfiehlt folgende Wartungsintervalle:

Motor

- ▶ Motor so warten, wie es in der Gebrauchsanleitung des Motors angegeben ist.

Rasenmäher

- ▶ Rasenmäher jährlich von einem STIHL Fachhändler prüfen lassen.

16.2 Messer abbauen und anbauen

16.2.1 Messer abbauen

- ▶ Motor abstellen.
- ▶ Zündkerzenstecker abziehen.
- ▶ Rasenmäher aufstellen.

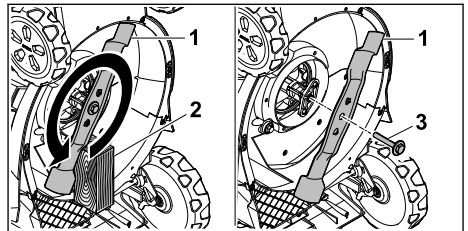

- ▶ Messer (1) mit einem Holzstück (2) blockieren.
- ▶ Schraube mit Scheibe (3) in Pfeilrichtung herausdrehen und abnehmen.
- ▶ Messer (1) abnehmen.
- ▶ Schraube mit Scheibe (3) entsorgen.
Für den Anbau des Messers (1) eine neue Schraube mit Scheibe verwenden.
- ▶ Zündkerzenstecker aufstecken.

16.2.2 Messer anbauen

- ▶ Motor abstellen.
- ▶ Zündkerzenstecker abziehen.
- ▶ Rasenmäher aufstellen.

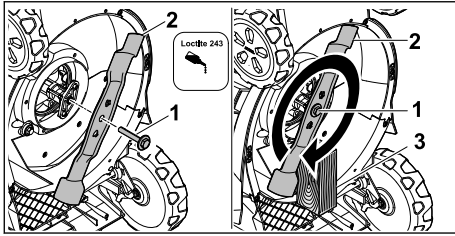

- ▶ Schraubensicherung Loctite 243 auf das Gewinde der Schraube mit Scheibe (1) auftragen.
- ▶ Messer (2) so ansetzen, dass die Erhebungen auf der Anlagefläche in die Aussparungen greifen.
- ▶ Schraube mit Scheibe (1) eindrehen.
- ▶ Messer (2) mit einem Holzstück (3) blockieren.
- ▶ Schraube mit Scheibe (1) mit 60 Nm anziehen
- ▶ Zündkerzenstecker aufstecken.

16.3 Messer schärfen und auswuchten

Es erfordert viel Übung, das Messer richtig zu schärfen und auszuwuchten.

STIHL empfiehlt, das Messer von einem STIHL Fachhändler schärfen und auswuchten zu lassen.

Die aktuellen Adressen der Fachhändler sind bei der jeweiligen STIHL Landesvertretung unter www.stihl.com zu finden.

18 Störungen beheben

18.1 Störungen des Rasenmähers beheben

Störung	Ursache	Abhilfe
Der Motor lässt sich nicht starten.	Der Schaltbügel für Mähbetrieb ist nicht gedrückt.	▶ Motor so starten, wie es in dieser Gebrauchsanleitung beschrieben ist.
	Der Kraftstoffank ist leer.	▶ Rasenmäher betanken.
	Die Kraftstoffleitung ist verstopft.	▶ Einen STIHL Fachhändler aufsuchen.
	Es befindet sich schlechter, verschmutzter oder alter Kraftstoff im Tank.	▶ Frischen Markenkraftstoff Benzin bleifrei verwenden.
	Der Luftfilter ist verschmutzt.	▶ Luftfilter so reinigen oder ersetzen, wie es in der Gebrauchsanleitung des Motors beschrieben ist.
	Der Zündkerzenstecker ist von der Zündkerze abgezogen oder das Zündkabel schlecht am Stecker befestigt.	▶ Zündkerzenstecker aufstecken. ▶ Verbindung zwischen Zündkabel und Stecker prüfen.
Die Zündkerze ist verrußt, beschädigt oder der Elektrodenabstand ist falsch.	▶ Zündkerze reinigen oder ersetzen. ▶ Elektrodenabstand einstellen.	

! WARNUNG

- Die Schneidkanten des Messers sind scharf. Der Benutzer kann sich schneiden.
 - ▶ Schutzhandschuhe aus widerstandsfähigem Material tragen.
-
- ▶ Motor abstellen.
 - ▶ Zündkerzenstecker abziehen.
 - ▶ Rasenmäher aufstellen, 15.1.
 - ▶ Messer abbauen.
 - ▶ Messer schärfen. Dabei den Schärfwinkel beachten und das Messer kühlen, 19.2. Das Messer darf während des Schärfens nicht blau anlaufen.
 - ▶ Messer anbauen.
 - ▶ Zündkerzenstecker aufstecken.
 - ▶ Falls Unklarheiten bestehen: Einen STIHL Fachhändler aufsuchen.

17 Reparieren

17.1 Rasenmäher reparieren

Der Benutzer kann den Rasenmäher und das Messer nicht selbst reparieren.

- ▶ Falls der Rasenmäher oder das Messer beschädigt ist: Rasenmäher oder Messer nicht verwenden und einen STIHL Fachhändler aufsuchen.
- ▶ Falls Hinweisschilder unleserlich oder beschädigt sind: Hinweisschilder von einem STIHL Fachhändler ersetzen lassen.

Störung	Ursache	Abhilfe
	Der Widerstand am Messer ist zu groß.	<ul style="list-style-type: none"> ▶ Größere Schnitthöhe einstellen. ▶ Motor in niedrigerem Gras starten.
Der Motor lässt sich schwer starten oder die Leistung des Motors lässt nach.	Das Rasenmähergehäuse ist verstopft.	Rasenmäher reinigen.
	Die Schnitthöhe ist zu tief eingestellt oder die Vorschubgeschwindigkeit ist zu groß.	Schnitthöhe anpassen oder langsamer mähen.
	Im Kraftstofftank und Vergaser ist Wasser oder der Vergaser ist verstopft.	Kraftstofftank entleeren, Kraftstoffleitung und Vergaser reinigen.
	Der Kraftstofftank ist verschmutzt.	Einen STIHL Fachhändler aufsuchen.
	Der Luftfilter ist verschmutzt.	Luftfilter so reinigen oder ersetzen, wie es in der Gebrauchsanleitung des Motors beschrieben ist.
	Die Zündkerze ist verrußt.	Zündkerze reinigen oder ersetzen.
Der Motor wird sehr heiß.	Der Ölstand vom Motoröl ist zu gering.	Motoröl auffüllen oder wechseln, wie es in der Gebrauchsanleitung des Motors beschrieben ist.
	Die Kühlrippen sind verschmutzt.	Rasenmäher reinigen.
Der Rasenmäher vibriert stark.	Das Messer ist beschädigt.	Messer ersetzen.
	Das Messer ist nicht richtig angebaut.	Messer anbauen.
Das Gras wird nicht sauber abgeschnitten.	Das Messer ist stumpf oder verschlissen.	Messer schärfen oder ersetzen.

19 Technische Daten

19.1 Rasenmäher STIHL RM 443.3

- Motortyp: STIHL EVC 200 C
- Hubraum: 139 cm³
- Leistung (P): 2,1 kW (2,8 PS) bei 2800/min
- Drehzahl (n): 2800/min
- Maximaler Inhalt des Kraftstofftanks: 0,9 l
- Gewicht (m): 28 kg
- Maximaler Inhalt des Grasfangkorbs: 52 l
- Schnittbreite: 41 cm

19.2 Messer

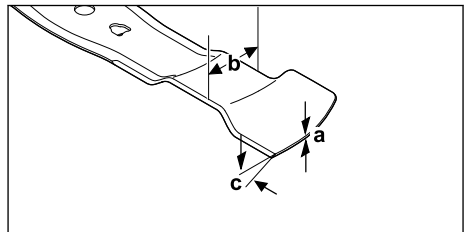

- Mindeststärke a: 1,6 mm
- Mindestbreite b: 55 mm
- Schärfeinkel c: 30°

19.3 Schallwerte und Vibrationswerte

Der K-Wert für den Schalldruckpegel beträgt 2 dB(A). Der K-Wert für den Schalleistungspegel

beträgt 2,2 dB(A). Der K-Wert für den Vibrationswert beträgt 2,2 m/s².

- Schalldruckpegel L_{pA} gemessen nach EN ISO 5395-2: 79 dB(A)
- Garantierter Schalleistungspegel $L_{WA,d}$ gemessen nach 2000/14/EG: 93 dB(A)
- Vibrationswert a_{nv} Lenker, gemessen nach EN ISO 5395-2: 4,4 m/s²

Informationen zur Erfüllung der Arbeitgeberrichtlinie Vibration 2002/44/EG sind unter www.stihl.com/vib angegeben.

19.4 REACH

REACH bezeichnet eine EG-Verordnung zur Registrierung, Bewertung und Zulassung von Chemikalien.

Informationen zur Erfüllung der REACH Verordnung sind unter www.stihl.com/reach angegeben.

20 Ersatzteile und Zubehör

20.1 Ersatzteile und Zubehör

STIHL Diese Symbole kennzeichnen original STIHL Ersatzteile und original STIHL Zubehör.

STIHL empfiehlt, original STIHL Ersatzteile und original STIHL Zubehör zu verwenden.

Ersatzteile und Zubehör anderer Hersteller können durch STIHL hinsichtlich Zuverlässigkeit, Sicherheit und Eignung trotz laufender Marktbeobachtung nicht beurteilt werden und STIHL kann für deren Einsatz auch nicht einstehen.

Original STIHL Ersatzteile und original STIHL Zubehör sind bei einem STIHL Fachhändler erhältlich.

20.2 Wichtige Ersatzteile

- Messer: WA40 702 0105
- Messerschraube mit Scheibe: 0000 951 3505

21 Entsorgen

21.1 Rasenmäher entsorgen

Informationen zur Entsorgung sind bei der örtlichen Verwaltung oder bei einem STIHL Fachhändler erhältlich.

Eine unsachgemäße Entsorgung kann die Gesundheit schädigen und die Umwelt belasten.

- ▶ STIHL Produkte einschließlich Verpackung gemäß den örtlichen Vorschriften einer geeigneten

neten Sammelstelle für Wiederverwertung zuführen.

- ▶ Nicht mit dem Hausmüll entsorgen.

22 EU-Konformitätserklärung

22.1 Rasenmäher STIHL RM 443.3

STIHL Tirol GmbH
Hans Peter Stihl-Straße 5
6336 Langkampfen
Österreich

erklärt in alleiniger Verantwortung, dass

- Bauart: Rasenmäher
- Fabrikmarke: STIHL
- Typ: RM 443.3
- Schnittbreite: 41 cm
- Serienidentifizierung: WB40

den einschlägigen Bestimmungen der Richtlinien 2000/14/EG, 2006/42/EG, 2014/30/EU und 2011/65/EU entspricht und in Übereinstimmung mit den jeweils zum Produktionsdatum gültigen Versionen der folgenden Normen entwickelt und gefertigt worden ist: EN ISO 5395-1, EN ISO 5395-2 und EN ISO 14982.

Beteiligte benannte Stelle:
TÜV Rheinland LGA Products GmbH
Tillystraße 2
90431 Nürnberg, DE

Zur Ermittlung des gemessenen und des garantierten Schalleistungspegels wurde nach Richtlinie 2000/14/EG, Anhang VIII verfahren.

Gemessener Schalleistungspegel: 91,2 dB(A)

Garantierter Schalleistungspegel: 93 dB(A)

Die Technischen Unterlagen sind bei der STIHL Tirol GmbH aufbewahrt.

Das Baujahr und die Maschinennummer sind auf dem Rasenmäher angegeben.

Langkampfen, 27.11.2023

STIHL Tirol GmbH

i. V. 

Matthias Fleischer, Leiter Produktentwicklung

i. V. 

Sven Zimmermann, Hauptabteilungsleiter
Qualität

23 UKCA-Konformitätserklärung

23.1 Rasenmäher STIHL RM 443.3

STIHL Tirol GmbH
Hans Peter Stihl-Straße 5
6336 Langkampfen

Österreich

erklärt in alleiniger Verantwortung, dass

- Bauart: Rasenmäher
- Fabrikmarke: STIHL
- Typ: RM 443.3
- Schnittbreite: 41 cm
- Serienidentifizierung: WB40

den einschlägigen Bestimmungen der UK-Verordnungen Noise Emission in the Environment by Equipment for use Outdoors Regulations 2001, Supply of Machinery (Safety) Regulations 2008, Electromagnetic Compatibility Regulations 2016 and The Restriction of the Use of Certain Hazardous Substances in Electrical and Electronic Equipment Regulations 2012 entspricht und in Übereinstimmung mit den jeweils zum Produktionsdatum gültigen Versionen der folgenden Normen entwickelt und gefertigt worden ist: EN ISO 5395-1, EN ISO 5395-2 und EN ISO 14982.

Beteiligte benannte Stelle:
TUV Rheinland UK LTD
1011 Stratford Road
Solihull, B90 4BN

Zur Ermittlung des gemessenen und des garantierten Schalleistungspegels wurde nach UK-Verordnung Noise Emission in the Environment by Equipment for use Outdoors Regulations 2001, Schedule 11 verfahren.

- Gemessener Schalleistungspegel: 91,2 dB(A)
- Garantierter Schalleistungspegel: 93 dB(A)

Die Technischen Unterlagen sind bei der STIHL Tirol GmbH aufbewahrt.

Das Baujahr und die Maschinennummer sind auf dem Rasenmäher angegeben.

Langkampfen, 27.11.2023

STIHL Tirol GmbH

i. V. 

Matthias Fleischer, Leiter Produktentwicklung

i. V. 

Sven Zimmermann, Hauptabteilungsleiter
Qualität

24 Anschriften

STIHL Hauptverwaltung

ANDREAS STIHL AG & Co. KG
Postfach 1771
D-71307 Waiblingen

STIHL Vertriebsgesellschaften

DEUTSCHLAND

STIHL Vertriebszentrale AG & Co. KG
Robert-Bosch-Straße 13
64807 Dieburg
Telefon: +49 6071 3055358

ÖSTERREICH

STIHL Ges.m.b.H.
Fachmarktstraße 7
2334 Vösendorf
Telefon: +43 1 86596370

SCHWEIZ

STIHL Vertriebs AG
Isenrietstraße 4
8617 Mönchaltorf
Telefon: +41 44 9493030

Contents

1	Introduction.....	21
2	Guide to Using this Manual.....	21
3	Overview.....	22
4	Safety Precautions.....	23
5	Preparing the Lawn Mower for Operation.....	28
6	Assembling the Lawn Mower.....	28
7	Refuelling the Lawn Mower.....	29
8	Adjusting the Lawn Mower for the User....	30
9	Starting and Stopping the Engine.....	31
10	Checking the Lawn Mower.....	31
11	Operating the Lawn Mower.....	31
12	After Finishing Work.....	33
13	Transporting.....	33
14	Storing.....	33
15	Cleaning.....	34
16	Maintenance.....	34
17	Repairing.....	35
18	Troubleshooting.....	35
19	Specifications.....	36

20	Spare Parts and Accessories.....	36
21	Disposal.....	37
22	EC Declaration of Conformity.....	37
23	UKCA Declaration of Conformity.....	37
24	Addresses.....	38

1 Introduction

Dear Customer,

Thank you for choosing STIHL. We develop and manufacture our quality products to meet our customers' requirements. The products are designed for reliability even under extreme conditions.

STIHL also stands for premium service quality. Our dealers guarantee competent advice and instruction as well as comprehensive service support.

STIHL expressly commit themselves to a sustainable and responsible handling of natural resources. This user manual is intended to help you use your STIHL product safely and in an environmentally friendly manner over a long service life.

We thank you for your confidence in us and hope you will enjoy working with your STIHL product.



Dr. Nikolas Stihl

IMPORTANT! READ BEFORE USING AND KEEP IN A SAFE PLACE FOR REFERENCE.

2 Guide to Using this Manual

2.1 Applicable documents

This User Manual represents the original instructions of the manufacturer within the meaning of EC Directive 2006/42/EC.

Local safety regulations apply.

- ▶ In addition to this User Manual, you should also read, understand and retain the following documents:
 - Motor User Manual STIHL EVC 200 C

2.2 Warning Notices in Text

DANGER

- This notice refers to risks which result in serious or fatal injury.
 - ▶ Serious or fatal injuries can be avoided by taking the precautions mentioned.

WARNING

- This notice refers to risks which **can** result in serious or fatal injury.
 - ▶ Serious or fatal injuries can be avoided by taking the precautions mentioned.

NOTICE

- This notice refers to risks which can result in damage to property.
 - ▶ Damage to property can be avoided by taking the precautions mentioned.

2.3 Symbols in Text



This symbol refers to a chapter in this instruction manual.

3 Overview

3.1 Lawn mower

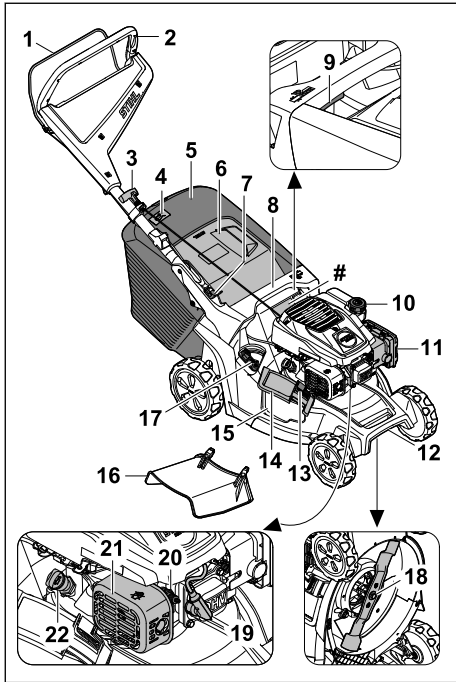

- 1 Control bar**
The control bar is used to start and stop the engine.
- 2 Handlebar**
The handlebar is used to hold, control and transport the lawn mower.
- 3 Starter grip**
The starter grip is used for starting the engine.
- 4 Level indicator**
The level indicator indicates the filling level of the grass catcher box.
- 5 Grass catcher box**
The grass catcher box collects the cut grass.
- 6 Lever**
The lever is used to adjust and fold down the handlebar.
- 7 Discharge flap**
The discharge flap closes the discharge chute.

- 8 Handle**
The handle is used to hold the lawn mower when adjusting the cutting height and to transport the lawn mower.
- 9 Lever**
The lever is used to set the cutting height.
- 10 Fuel tank cap**
The fuel tank cap closes the opening for filling gasoline.
- 11 Filter cover**
The filter cover covers the air filter.
- 12 Carrying handle**
The carrying handle is used to hold, control and carry the lawn mower.
- 13 Safety latch**
The safety latch keeps the side discharge flap closed.
- 14 Side discharge flap**
The side discharge flap closes the side discharge opening.
- 15 Side discharge opening**
The side discharge opening discharges the cut grass to the side.
- 16 Extension**
The extension discharges the cut grass to the side onto the ground.
- 17 Lever**
The lever serves to open and close the integrated mulch flap.
- 18 Blades**
The blade mows and mulches the grass.
- 19 Spark plug boot**
Connects the ignition lead to the spark plug.
- 20 Spark plug**
Ignites the fuel-air mixture in the engine.
- 21 Muffler**
The muffler reduces the sound emission of the lawn mower.
- 22 Motor oil cap**
The motor oil cap closes the opening for pouring in motor oil.
- # Rating plate with machine number**

3.2 Symbols

The symbols can be on the lawn mower and have the following meaning:



This symbol marks the fuel tank cap.



This symbol marks the motor oil cap.



Guaranteed sound power level in accordance with Directive 2000/14/EC in dB(A) for the purpose of comparing the sound emissions of products.



Do not dispose of the product with your household waste.



Set the cutting height.



Level indicator of the grass catcher box.



Lever for opening and closing the mulch flap.

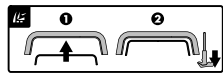

Start the engine.

4 Safety Precautions

4.1 Warning symbols

Meanings of the warning symbols on the lawn mower:



Follow the safety instructions and take the necessary precautions.



Read and understand the User Manual and keep it in a safe place for reference.



Beware of ejected objects: Keep a safe distance and keep other people away.



Keep hands and feet out of the reach of the blades.



Remove the spark plug boot during transport, storage, maintenance or repair.

4.2 Intended Use

The STIHL RM 443.3 lawn mower is designed for mowing and mulching grass.

⚠ WARNING

- Using the lawn mower for purposes for which it is not designed may result in serious or fatal injuries or damage to property.
 - ▶ Always use the lawn mower as described in this User Manual and in the User Manual for the motor.

4.3 Requirements for the User

⚠ WARNING

- Uninstructed users cannot recognise or evaluate the dangers posed by the lawn mower. This may result in serious or fatal injury to the user or other people.
 - ▶ Read, understand and keep the instruction manual.



- ▶ If passing on the lawn mower to another person: provide them with the lawn mower and engine instruction manuals also.
- ▶ Make sure that the user meets the following conditions:
 - The user is rested.
 - The user is physically, sensorily and mentally capable of operating the lawn mower and working with it. If the user is physically, sensorily or mentally impaired, the machine must only be used under supervision or following instruction by a responsible person.
 - The user can recognise and evaluate the dangers posed by the lawn mower.
 - The user is aware that they are responsible for accidents and damage.
 - The user is of legal age or the user is being trained under supervision in a profession in accordance with national regulations.
 - The user has received instruction from a STIHL specialist dealer or a competent person before using the lawn mower for the first time.
 - The user is not impaired by alcohol, medicines or drugs.
- ▶ If anything is unclear: consult a STIHL specialist dealer.

4.4 Clothing and equipment

⚠ WARNING

- Objects can be thrown at high speed during operation. This may result in injury to the user.
 - ▶ Wear long pants made of robust material.

- Noise is generated during operation. Noise can damage your hearing.
 - ▶ Wear hearing protection.
- Dust may be whipped up during operation. Whipped up dust can damage the respiratory passages and cause allergic reactions.
 - ▶ If dust is generated: Wear a dust respirator mask.
- Inappropriate clothing can snag on wood, brush or the mower. Users not wearing suitable clothing may be seriously injured.
 - ▶ Wear close-fitting clothing.
 - ▶ Remove scarves and jewelry.
- The user can come into contact with the blade during cleaning and maintenance work. This may result in injury to the user.
 - ▶ Wear protective gloves made from resistant material.
 - ▶ Wear sturdy, closed-toed footwear with non-slip soles.
- Wearing unsuitable footwear may cause the user to slip. This may result in injury to the user.
- Material particles may be ejected when sharpening the blade. This may result in injury to the user.
 - ▶ Wear close-fitting safety glasses. Suitable protective glasses tested in accordance with European standard EN 166, EN ISO 16321 or in accordance with national standards and bearing the corresponding label are available from retailers.
 - ▶ Wear protective gloves made from resistant material.

4.5 Work Area and Surroundings

▲ WARNING

- Bystanding people, children and animals cannot recognise or evaluate the dangers posed by the lawn mower and objects expelled at high speed by the mower. This may result in serious injury to bystanding people, children and animals and damage to property.
 - ▶ Keep bystanding people, children and animals out of the work area.
 - ▶ Maintain a distance from objects.
 - ▶ Do not leave the lawn mower unattended.
 - ▶ Make sure that children cannot play with the lawn mower.
- Hot exhaust gases are emitted from the muffler when the engine is running. Hot exhaust gases may ignite easily inflammable materials and cause fires.
 - ▶ Keep the exhaust gas flow away from easily inflammable materials.

4.6 Safe Condition

4.6.1 Lawn mower

The lawn mower is in a safe condition if the following points are observed:

- The lawn mower is not damaged.
- There is no fuel leaking from the lawn mower.
- The fuel tank cap is closed.
- There is no motor oil leaking from the lawn mower.
- The motor oil cap is closed.
- The lawn mower is clean.
- The controls function properly and have not been modified.
- If mowing and the mown grass is to be collected in the grass catcher box: The mulch flap is open, the extension is detached and the grass catcher box is correctly attached.
- If mowing and the mown grass is to be discharged to the rear: The grass catcher box is detached and the discharge flap is closed.
- If mowing and the mown grass is to be discharged to the side onto the ground: The mulch flap is closed and the extension is correctly attached.
- If the lawn mower is to be used for mulching: The extension is detached and the mulch flap is closed.
- The blade is correctly installed.
- Original STIHL accessories for this lawn mower are correctly attached.
- Spring-loaded devices are undamaged and function properly.



▲ WARNING

- If not in safe condition, components may no longer operate correctly, safety devices may be disabled and fuel leakage may occur. Persons may be seriously injured or killed.
 - ▶ Work only with an undamaged lawn mower.
 - ▶ If fuel is leaking from the lawn mower: Do not use the lawn mower and contact a STIHL authorized dealer for assistance.
 - ▶ Close the fuel tank cap.
 - ▶ If motor oil is leaking from the lawn mower: Do not use the lawn mower and contact a STIHL authorized dealer for assistance.
 - ▶ Close the motor oil cap.
 - ▶ If the lawn mower is dirty: Clean the lawn mower.
 - ▶ Do not manipulate the lawn mower and its safety systems.
 - ▶ Do not manipulate the lawn mower in a way that modifies the performance or speed of the motor.

- ▶ If the controls do not function properly: Do not use the lawn mower.
- ▶ Spring-loaded devices may emit stored energy.
- ▶ If mowing and the mown grass is to be collected in the grass catcher box: Open the mulch flap, disengage the extension and engage the grass catcher box as described in this User Manual.
- ▶ If mowing and the mown grass is to be discharged to the side onto the ground: Close the mulch flap and engage the extension as described in this User Manual.
- ▶ If the lawn mower is to be used for mulching: Disengage the extension and close the mulch flap as described in this User Manual.
- ▶ Install the blade as described in this User Manual.
- ▶ Attach original STIHL accessories for this lawn mower.
- ▶ Install accessories as described in this User Manual or in the User Manual for the accessories.
- ▶ Never insert objects in the lawn mower's openings.
- ▶ Replace worn or damaged warning signs.
- ▶ If you are unsure: Consult a STIHL authorized dealer.

4.6.2 Blade

The blade is in safe condition when the following conditions are met:

- The blade and attachments are undamaged.
- The blade is not deformed.
- The blade is correctly attached.
- The blade is correctly sharpened.
- The blade is burr-free.
- The blade is correctly balanced.
- The minimum thickness and minimum width of the blade are not fallen below,  19.2.
- The sharpening angle is observed,  19.2.

WARNING

- In unsafe condition, blade parts may come loose and be expelled. This may result in serious injury to people.
 - ▶ Use an undamaged blade and attachments.
 - ▶ Attach the blade correctly.
 - ▶ Sharpen the blade correctly.
 - ▶ If the minimum thickness or minimum width is fallen below: replace the blade.
 - ▶ Have the blade balanced by a STIHL specialist dealer.
 - ▶ If anything is unclear: consult a STIHL specialist dealer.

4.7 Fuel and Refuelling

WARNING

- The fuel used for this lawn mower is petrol. Petrol is extremely flammable. If petrol comes into contact with an open flame or hot objects, it may cause fires or explosions. This may result in serious or fatal injury to people and damage to property.
 - ▶ Protect petrol from heat and fire.
 - ▶ Do not spill petrol.
 - ▶ If petrol is spilled: wipe up the petrol with a cloth and wait until all parts of the lawn mower are dry before attempting to start the engine.
 - ▶ Do not smoke.
 - ▶ Do not refuel in the vicinity of flames.
 - ▶ Before refilling the tank, stop the engine and allow it to cool.
 - ▶ If the tank needs to be emptied: do this out of doors.
 - ▶ Start the engine at least 3 m away from the refuelling site.
 - ▶ Never store the lawn mower with petrol in the tank inside a building.
- Breathing in petrol fumes may result in poisoning.
 - ▶ Do not breathe in petrol fumes.
 - ▶ Refuel in a well-ventilated place.
- The lawn mower warms up while working. The petrol expands and overpressure may occur in the fuel tank. Petrol may gush out when the fuel tank cap is opened. The gushing petrol may ignite. This may result in serious injury to the user.
 - ▶ Allow the lawn mower to cool down before opening the fuel tank cap.
- Clothing that comes into contact with petrol is highly flammable. This may result in serious or fatal injury to people and damage to property.
 - ▶ If clothing comes into contact with petrol: change clothing.
- Petrol poses a risk to the environment.
 - ▶ Do not spill fuel.
 - ▶ Dispose of petrol in accordance with regulations and in an environmentally acceptable way.
- If petrol comes into contact with the skin or eyes, this may cause irritation.
 - ▶ Avoid contact with petrol.
 - ▶ In the event of contact with the skin: wash the affected areas with plenty of soap and water.

- ▶ In the event of contact with the eyes: rinse the eyes with plenty of water for at least 15 minutes and seek medical attention.
- The lawn mower's ignition system generates sparks. Sparks may escape and cause fires and explosions in highly inflammable or explosive environments. This may result in serious or fatal injury to people and damage to property.
 - ▶ Use the spark plugs described in the engine instruction manual.
 - ▶ Screw in the spark plug and tighten.
 - ▶ Press on the spark plug socket firmly.
- The lawn mower may be damaged if it is refuelled with petrol that is not suitable for the engine.
 - ▶ Use fresh, good-quality unleaded petrol.
 - ▶ Observe the specifications in the engine instruction manual.
- ▶ Avoid inhaling exhaust gas.
- ▶ Use the lawn mower in a well-ventilated place.
- ▶ In the event of nausea, headache, visual disturbances, problems with hearing or dizziness: Stop work and seek medical advice.
- The user's ability to hear and assess noises is restricted when wearing hearing protection with the engine running.
 - ▶ Work calmly and methodically.
- The lawn mower is equipped with a motorstop device.
 - ▶ Releasing the control bar causes the engine and blade to stop within 3 seconds.
- The rotating blade may cut the user. This may result in serious injury to the user.
 - ▶ Pull off the spark plug boot.



4.8 Working

▲ WARNING

- The user may lose control of the lawn mower if they do not start the engine correctly. This may result in serious injury to the user.
 - ▶ Start the engine as described in this User Manual.
- In certain situations, the user may no longer be able to concentrate on their work. This may result in the user stumbling, falling and suffering serious injury.
 - ▶ Work calmly and methodically.
 - ▶ Only mow when visibility is good. If the light and visibility conditions are poor: Do not use the lawn mower.
 - ▶ Use the lawn mower on your own.
 - ▶ Watch out for obstacles.
 - ▶ Do not tilt the lawn mower.
 - ▶ Work standing on the ground and keep your balance.
 - ▶ If you start feeling fatigue: take a break.
 - ▶ When mowing a slope: mow across the slope.
 - ▶ Do not work on slopes with a gradient greater than 25° (46.6%).
 - ▶ Use the lawn mower with particular care when working near slopes, terraces, ditches, landfills and embankments.
 - ▶ Plan your working times so as to avoid working under severe physical strain for longer periods.
- Exhaust gas is produced when the engine is running. Breathing in exhaust gas can have toxic effects. Breathing in exhaust gas can have toxic effects.
- ▶ Do not touch the rotating blade.
 - ▶ If the blade is blocked by an object: Shut off the engine. Only then remove the object.
- If the lawn mower starts behaving differently or in an unusual way during operation, the lawn mower may be in an unsafe condition. This may result in serious injury to people and damage to property.
 - ▶ Stop work and consult a STIHL authorized dealer.
- The lawn mower may cause vibrations in operation.
 - ▶ Wear protective gloves.
 - ▶ Take breaks.
 - ▶ If signs of a circulatory disorder occur: Consult a doctor.
- Inspect the mowing area and look out for obstacles. If the blade hits a foreign object when working, the foreign object or parts of it may be ejected at high speed. People may be injured or property may be damaged.
 - ▶ Remove foreign objects such as stones, sticks, wires, toys or other foreign objects from the working area. Mark concealed objects that cannot be removed.
- Note that the blade continues to rotate for a short period after you release the control bar. People may suffer serious injuries as a result.
 - ▶ Wait for the blade to stop moving.
 - ▶ Do not detach the grass catcher box until the blade stops turning.
- Sparks can be produced if the rotating blade hits a hard object. Sparks can cause fires in a flammable environment. Persons may be seri-



ously or fatally injured, and property may be damaged.

- ▶ Do not use in a flammable environment.
- Hard objects hitting the rotating blade can damage the lawn mower.
 - ▶ If a hard object hits the rotating blade, switch off the engine, remove the batteries and check the lawn mower for damage.
 - ▶ If the lawn mower is damaged: Contact a STIHL authorized dealer.
- The lawn mower may unintentionally roll away if it is stopped on a sloping surface. People may be injured or property may be damaged.
 - ▶ Only let go of the lawn mower if it is on a level surface and cannot roll away by itself.
- If objects are attached to the handlebar, the additional weight may cause the lawn mower to tip over. People may be injured or property may be damaged.
 - ▶ Do not attach objects to the handlebar.

▲ DANGER

- When working near live wires, the blade may come into contact with live wires and damage them. This may result in serious or fatal injury to the user.
 - ▶ Do not carry out any work near live wires.
- If the user is working during a thunderstorm, they may be struck by lightning. This may result in serious or fatal injury to the user.
 - ▶ Do not work during thunderstorms.
- Working in the rain may cause the user to slip. This may result in serious or fatal injury to the user.
 - ▶ Do not work when it is raining.

4.9 Transporting

▲ WARNING

- The lawn mower may tip over or move during transport. This may result in injury to people and damage to property.
 - ▶ Stop the engine.



- ▶ Wait until the blade is no longer turning.



- ▶ Detach the spark plug socket.

- ▶ Secure the lawn mower on a suitable load floor with lashing straps, belts or a net so it cannot tip over and move.
- The muffler and engine may be hot after the engine has been running. This may result in

the user burning themselves when transporting the machine.

- ▶ Push the lawn mower.
- The lawn mower is heavy. Attempting to carry the lawn mower without assistance may result in injury to the user.
 - ▶ Wear protective gloves.
 - ▶ The lawn mower must be carried by two people.
- During transport, petrol may leak and cause contamination and damage.
 - ▶ Push the lawn mower.
 - ▶ Transport the machine without petrol in it.

4.10 Storing

▲ WARNING

- Children cannot recognise or evaluate the dangers posed by the lawn mower. There is a risk of serious injury to children.
 - ▶ Stop the engine.
 - ▶ Keep the lawn mower out of reach of children.
- Moisture may cause corrosion of metal components. This may result in damage to the lawn mower.
 - ▶ Keep the lawn mower clean and dry.
- If the lawn mower is kept on a sloping surface, it may unintentionally roll away. This may result in injury to people and damage to property.
 - ▶ The lawn mower should only be kept on level surfaces.

4.11 Cleaning, Maintenance and Repair

▲ WARNING

- Having the engine running during cleaning, maintenance or repair may result in serious injury to people and damage to property.
 - ▶ Stop the engine.



- ▶ Wait until the blade is no longer turning.



- ▶ Detach the spark plug socket.

- The self-propulsion may be unintentionally engaged if the engine is running during cleaning, maintenance or repair. This may result in serious injury to people and damage to property.
 - ▶ Stop the engine.



- ▶ Detach the spark plug socket.

- The muffler and engine may be hot after the engine has been running. This may result in people burning themselves.
 - ▶ Wait until the muffler and engine have cooled down.
- Abrasive cleaning agents or using a water jet or sharp objects for cleaning may result in damage to the lawn mower or blade. If the lawn mower or blade is not cleaned correctly, components may no longer operate correctly and safety devices may be disabled. This may result in serious injury to people.
 - ▶ Clean the lawn mower and blade as described in this instruction manual, **15.2**.
- If the lawn mower or blade is not maintained or repaired as described in this instruction manual, components may no longer operate correctly and safety devices may be disabled. This may result in serious or fatal injury to people.
 - ▶ Replace worn or damaged parts.
 - ▶ Maintain or repair the lawn mower as described in this instruction manual.
 - ▶ Maintain the blade as described in this instruction manual.
- The user may cut themselves on sharp cutting edges during blade cleaning, maintenance or repair. This may result in injury to the user.
 - ▶ Wear protective gloves made from resistant material.
- The blade may become hot during sharpening. This may result in the user burning themselves.
 - ▶ Wait until the blade has cooled down.
 - ▶ Wear protective gloves made from resistant material.

5 Preparing the Lawn Mower for Operation

5.1 Preparing the lawn mower for operation

The following steps must be performed before commencing work:

- ▶ Remove the packaging material and transport locks.
- ▶ Ensure that the following components are in a safe condition:
 - Lawn mower, **4.6.1**.
 - Blades, **4.6.2**.
- ▶ Clean the lawn mower, **15.2**.

- ▶ Check the blades, **10.2**.
- ▶ Pour in motor oil, **6.3**.
- ▶ Unfold the handlebar, **8.1**.
- ▶ Adjust the handlebar, **8.3**.
- ▶ Fuel the lawn mower, **7.1**.
- ▶ If the lawn mower is to be used for mowing and for collecting the grass cuttings in the grass catcher box:
 - ▶ Disengage the extension, **6.2.2**.
 - ▶ Open the mulch flap, **11.4.1**.
 - ▶ Engage the grass catcher box, **6.1.2**.
- ▶ If the lawn mower is to be used for mowing and the grass cuttings are to be discharged to the side on the ground:
 - ▶ Close the mulch flap, **11.4.2**.
 - ▶ Engage the extension, **6.2.1**.
- ▶ If mulching:
 - ▶ Close the mulch flap, **11.4.2**.
 - ▶ Disengage the extension, **6.2.2**.
- ▶ Set the cutting height, **11.2**.
- ▶ Check the controls, **10.1**.
- ▶ If the steps cannot be performed: Do not use the lawn mower and consult a STIHL authorized dealer.

6 Assembling the Lawn Mower

6.1 Assembling, Attaching and Detaching the Grass Catcher Box

6.1.1 Assembling the Grass Catcher Box

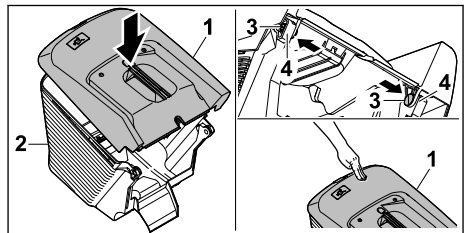

- ▶ Fit upper part of grass catcher box (1) onto lower part of grass catcher box (2).
- ▶ Press pins (3) through openings (4) from the inside.
- ▶ Press upper part of grass catcher box (1) downwards.
 - The upper part of the grass catcher box engages with a click.

6.1.2 Engaging the grass catcher box

- ▶ Shut off the engine.
- ▶ Place the lawn mower on a level surface.

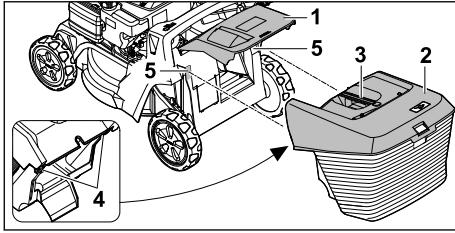

- ▶ Open discharge flap (1) and keep it open.
- ▶ Take hold of grass catcher box (2) by handle (3) and engage the hook (4) from above into the mounting notches (5).
- ▶ Lower the discharge flap (1) onto the grass catcher box (2).

6.1.3 Detaching the Grass Catcher Box

- ▶ Stop the engine.
- ▶ Place the lawn mower on a level surface.
- ▶ Open the discharge flap and hold it open.
- ▶ Remove the grass catcher box upwards by the handle.
- ▶ Close the discharge flap.

6.2 Attaching and Detaching the Extension

6.2.1 Attaching the Extension

- ▶ Stop the engine.
- ▶ Detach the spark plug socket.
- ▶ Place the lawn mower on a level surface.

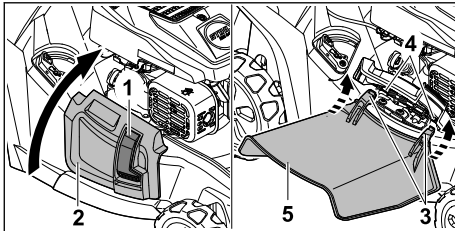

- ▶ Press lock (1) and hold.
- ▶ Open side discharge flap (2) and hold it open.
- ▶ Attach both hooks (3) to the axle (4) from below.
- ▶ Set down side discharge flap (2) on extension (5).
- ▶ Connect the spark plug socket.

6.2.2 Detaching the Extension

- ▶ Stop the engine.
- ▶ Detach the spark plug socket.
- ▶ Place the lawn mower on a level surface.

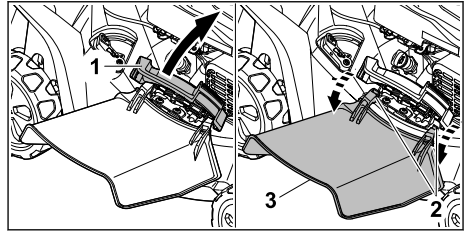

- ▶ Open side discharge flap (1) and hold it open.
- ▶ Unhook both hooks (2).
- ▶ Fold extension (3) upwards and remove.
- ▶ Close side discharge flap (1).
- ▶ Connect the spark plug socket.

6.3 Adding Engine Oil

The engine oil lubricates and cools the engine.

The engine oil specification and capacity can be found in the engine instruction manual.

NOTICE

- The lawn mower does not contain any engine oil on delivery. Starting the engine with no or too little engine oil may damage the lawn mower.
 - ▶ Always check the engine oil level before starting and if necessary top up.
- ▶ Add the engine oil as described in the engine instruction manual.

7 Refuelling the Lawn Mower

7.1 Fueling the lawn mower

NOTICE

- The lawn mower can be damaged if fueled with an incorrect fuel.
 - ▶ Pay attention to the User Manual for the motor.
- ▶ Shut off the engine.
- ▶ Place the lawn mower on a level surface.
- ▶ Use a damp cloth to clean the fuel tank cap and the area around it.

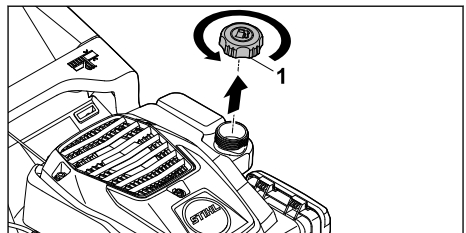

- ▶ Turn the fuel tank cap (1) counterclockwise until it can be removed.
 - ▶ Remove the fuel tank cap.
 - ▶ When using a suitable filling aid to pour fuel, ensure that a gap of at least 15 mm remains free under the edge of the fuel tank.
 - ▶ Install the fuel tank cap on the tank.
 - ▶ Turn the tank cap clockwise and tighten it down firmly by hand.
- The fuel tank is closed.

8 Adjusting the Lawn Mower for the User

8.1 Unfolding the handlebar

- ▶ Shut off the engine.
- ▶ Pull off the spark plug boot.
- ▶ Place the lawn mower on a level surface.

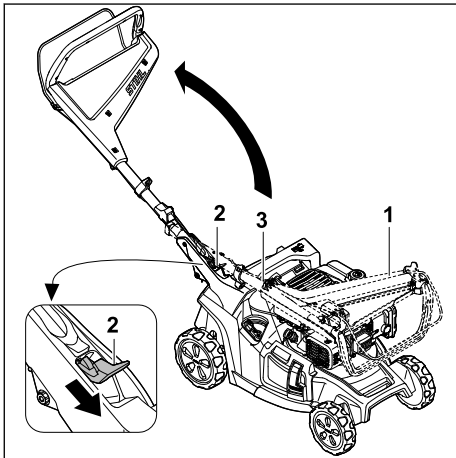

- ▶ Hold the handlebar (1) securely.
 - ▶ Depress the lever (2) and keep it pressed.
 - ▶ Fold open the handlebar (1) and make sure that the Bowden cable (3) does not jam.
 - ▶ Release the lever (2).
- The handlebar engages in position with an audible click.

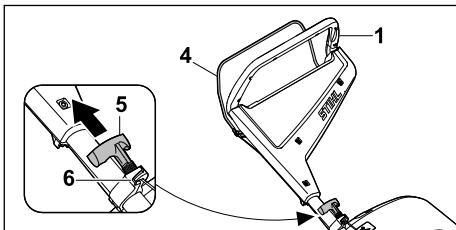

- ▶ Depress the control bar (4) to the handlebar (1) and keep it pressed.

- ▶ Pull the starter grip (5) slowly in the direction of the Bowden cable guide (6).
- ▶ Attach the starter grip (5) to the Bowden cable guide (6).
- ▶ Release the control bar (4).
- ▶ Attach the spark plug boot.

8.2 Folding down the handlebar

The handlebar can be folded down for space-saving transport and storage.

- ▶ Shut off the engine.
- ▶ Pull off the spark plug boot.
- ▶ Place the lawn mower on a level surface.
- ▶ Disengage the starter grip from the Bowden cable guide and guide it slowly in the direction of the engine.

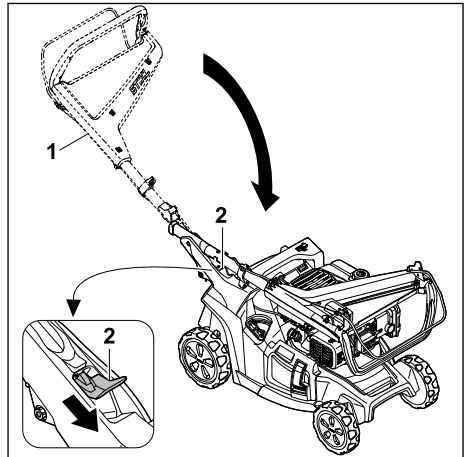

- ▶ Hold the handlebar (1) securely.
- ▶ Depress the lever (2) and keep it pressed.
- ▶ Fold down handlebar (1).
- ▶ Release the lever (2).

The handlebar engages in position with an audible click.

- ▶ Attach the spark plug boot.

8.3 Adjusting the Handlebar

- ▶ Stop the engine.
- ▶ Detach the spark plug socket.
- ▶ Place the lawn mower on a level surface.

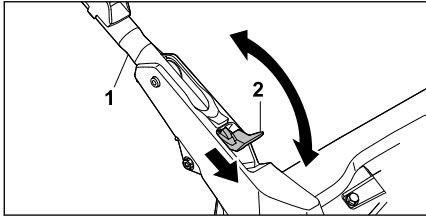

- ▶ Hold handlebar (1).
- ▶ Press lever (2) downwards and hold.
- ▶ Adjust handlebar (1) to the desired position and make sure the handlebar fully engages again.
- ▶ Release lever (2).
- ▶ Connect the spark plug socket.

9 Starting and Stopping the Engine

9.1 Starting the Engine

- ▶ Place the lawn mower on a level surface.

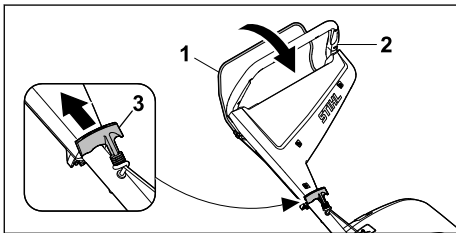

- ▶ Press control bar (1) to handlebar (2) with the left hand and hold.
- ▶ Slowly pull out starter handle (3) with the right hand to the point of noticeable resistance.
- ▶ Keep quickly pulling out and returning starter handle (3) until the engine is running.
- ▶ If the engine does not start: see the engine instruction manual.

9.2 Stopping the Engine

- ▶ Place the lawn mower on a level surface.
- ▶ Release the control bar.
The engine stops.
- ▶ Leave the user position.

10 Checking the Lawn Mower

10.1 Checking the Controls

Control bar



- ▶ Stop the engine.
- ▶ Pull the control bar fully in the direction of the handlebar and release it again.

- ▶ If the control bar is stiff or does not spring back into the initial position: do not use the lawn mower and consult a STIHL specialist dealer.
The control bar is defective.

10.2 Checking the Blade

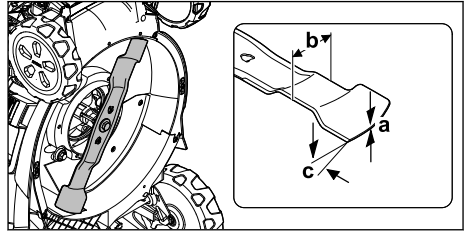
- ▶ Stop the engine.
- ▶ Detach the spark plug socket.
- ▶ Upend the lawn mower,  15.1.



- ▶ Measure the following:
 - Thickness a
 - Width b
 - Sharpening angle c
- ▶ If the minimum thickness or minimum width is fallen below: replace the blade,  19.2.
- ▶ If the sharpening angle is not correct: sharpen the blade,  19.2.
- ▶ If anything is unclear: consult a STIHL specialist dealer.

11 Operating the Lawn Mower

11.1 Holding and Guiding the Lawn Mower

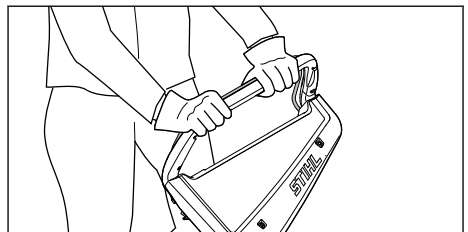

- ▶ Hold the handlebar with both hands so the thumbs enclose the handlebar.

11.2 Setting the cutting height

7 different cutting heights can be selected:

- 20 mm = Position 1
- 30 mm = Position 2
- 40 mm = Position 3
- 55 mm = Position 4
- 70 mm = Position 5
- 85 mm = Position 6

- 100 mm = Position 7

The positions are indicated on the lawn mower.

Setting the cutting height

- ▶ Shut off the engine.
The blade must not be turning.
- ▶ Place the lawn mower on a level surface.

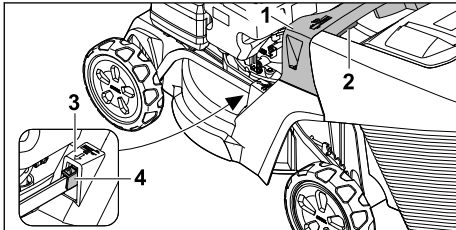

- ▶ Hold the lawn mower securely by the grip (1).
- ▶ Press the lever (2) and keep it pressed.
- ▶ Move the lawn mower to the desired position by lifting and lowering it.
The current cutting height is indicated at the cutting height indicator (3) with reference to the marking (4).
- ▶ Release the lever (2).
The lawn mower engages in position.

11.3 Mowing and mulching

The lawn mower is equipped with a multi-blade and can be used for mowing and mulching.

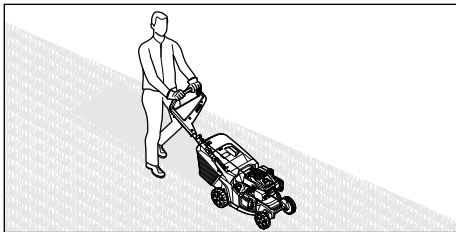

- ▶ Push lawn mower forward slowly and in a controlled manner.

11.4 Opening and closing the mulch flap

11.4.1 Opening the Mulch Flap

- ▶ Stop the engine.
- ▶ Place the lawn mower on a level surface.

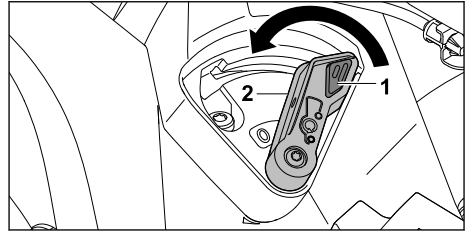

- ▶ Press lock (1) and hold.
- ▶ Set lever (2) to position 0.
The mulch flap is open.
- ▶ Release lock (1).

11.4.2 Closing the Mulch Flap

- ▶ Stop the engine.
- ▶ Place the lawn mower on a level surface.

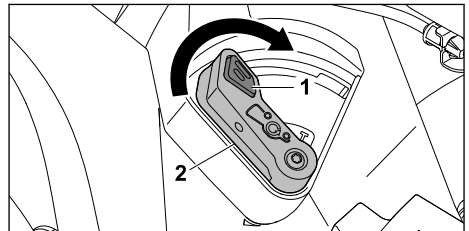

- ▶ Press lock (1) and hold.
- ▶ Set lever (2) to position I.
The mulch flap is closed.
- ▶ Release lock (1).

11.5 Emptying the Grass Catcher Box

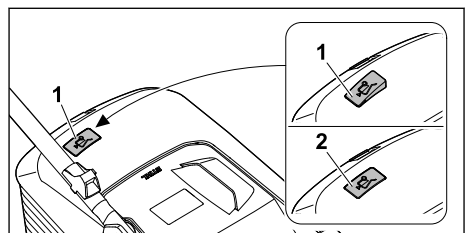

The flow of air generated by the blade raises level indicator (1). The flow of air stops when the grass catcher box is full. If the flow of air is too low, level indicator (2) returns to its resting state. This is a prompt to empty the grass catcher box.

The functionality of the level indicator is restricted if the flow of air is impaired. External influences such as wet, dense or high grass, low cutting levels, dirt or the like can impair the flow of air and the functionality of the level indicator.

- ▶ If the level indicator drops to its resting state: empty the grass catcher box.
- ▶ Switch the lawn mower off.
- ▶ Detach the grass catcher box.

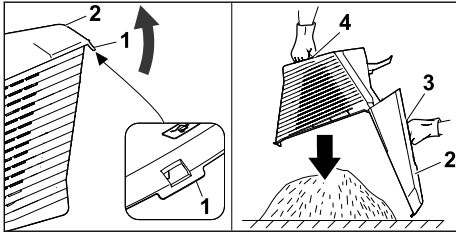

- ▶ Open tab (1).
- ▶ Open and hold upper part of grass catcher box (2) by handle (3).
- ▶ Hold lower handle (4) with the second hand.
- ▶ Empty the grass catcher box.
- ▶ Close the grass catcher box.
- ▶ Attach the grass catcher box.

12 After Finishing Work

12.1 After Finishing Work

- ▶ Stop the engine.
- ▶ If the lawn mower is wet: allow the lawn mower to dry.
- ▶ Clean the lawn mower.

13 Transporting

13.1 Transporting the Lawn Mower

- ▶ Stop the engine.
The blade must not be turning.
- ▶ Detach the spark plug socket.

Pushing the lawn mower

- ▶ Push the lawn mower forwards slowly and in a controlled manner.

Carrying the lawn mower

- ▶ Wear protective gloves.
- ▶ Detach the grass catcher box.
- ▶ Detach the extension.

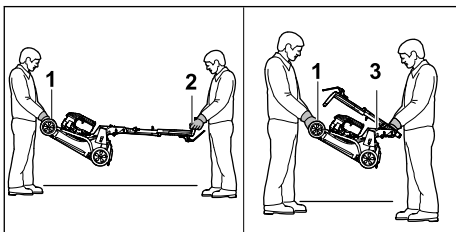

- ▶ If the lawn mower is being carried with the handlebar unfolded:

- ▶ One person holds the lawn mower by transport handle (1) using both hands and another person holds handlebar (2) using both hands.
- ▶ The lawn mower must be lifted and carried by two people.
- ▶ If the lawn mower is being carried with the handlebar folded:
 - ▶ Fold the handlebar,  8.2.
 - ▶ One person holds the lawn mower by transport handle (1) using both hands and another person holds handle (3) using both hands.
 - ▶ The lawn mower must be lifted and carried by two people.

Transporting the lawn mower in a vehicle

- ▶ Secure the lawn mower upright so it does not tip over and cannot move.

14 Storing

14.1 Storing the Lawn Mower

- ▶ Stop the engine and allow it to cool down.
- ▶ Detach the spark plug socket.
- ▶ Store the lawn mower in accordance with the following conditions:
 - The lawn mower is out of reach of children.
 - The lawn mower is clean and dry.
 - The lawn mower cannot tip over.
 - The lawn mower cannot roll away.
- If the lawn mower is to be stored for longer than 3 months, also observe the following:
 - ▶ Run the fuel tank empty.
 - ▶ Have the fuel tank cleaned by a STIHL specialist dealer.
 - ▶ Change the engine oil as described in the engine instruction manual.
 - ▶ Unscrew the spark plug and fill 3 ml of engine oil into the engine through the spark plug opening.
 - ▶ Pull out and return the starter handle a number of times.



WARNING

- ▶ Sparks may escape if the starter handle is pulled out while the spark plug socket is detached. Sparks can ignite escaping petrol fumes and cause fires and explosions. This may result in serious or fatal injury to people and damage to property.
 - ▶ Keep the spark plug socket away from the spark plug opening.
 - ▶ Screw in the spark plug and tighten firmly.

14.2 Storage Position

The lawn mower can be folded for space-saving storage.

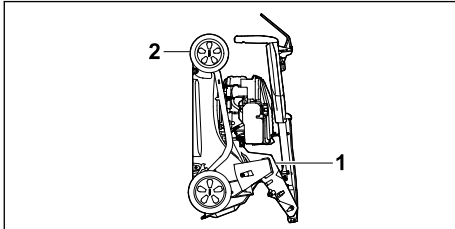

- ▶ Place the lawn mower on a level surface.
- ▶ Detach the grass catcher box.
- ▶ Set the cutting height to the highest setting.  11.2



- ▶ Fold down the handlebar.  8.2
- ▶ Hold the lawn mower with one hand on handle (1) and the other hand on transport handle (2) and upend.

15 Cleaning

15.1 Upending the Lawn Mower

- ▶ Run the fuel tank empty.
The engine stops.
- ▶ Detach the spark plug socket.
- ▶ Place the lawn mower on a level surface.
- ▶ Unhook the starter handle from the starter rope guide.
- ▶ Detach the grass catcher box.
- ▶ Set the cutting height to the highest setting,  11.2.
- ▶ Move the handlebar to the lowest position,  8.3.

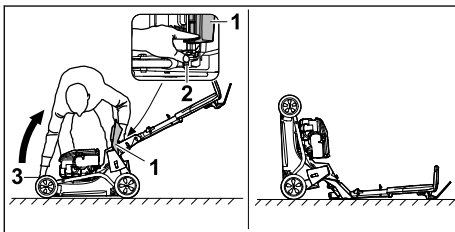

- ▶ Place to the right of the machine.
- ▶ Open discharge flap (1) and hold it open.
- ▶ Press lever (2) downwards with the left hand and hold.
- ▶ Hold the lawn mower at transport handle (3) with the right hand and upend.

The lawn mower is stable and can be cleaned.

15.2 Cleaning the Lawn Mower

- ▶ Stop the engine.

- ▶ Allow the lawn mower to cool down.
- ▶ Detach the spark plug socket.
- ▶ Clean the lawn mower with a damp cloth.
- ▶ Clean the ventilation slots with a paintbrush.
- ▶ Upend the lawn mower.
- ▶ Clean the area around the blade and the blade with a stick, a soft brush or a damp cloth.
- ▶ Connect the spark plug socket.

NOTICE

- Using a high-pressure cleaner or a water jet for cleaning can damage the machine.
 - ▶ Do not clean the machine with a high-pressure cleaner or a water jet.

16 Maintenance

16.1 Maintenance Intervals

Maintenance intervals are dependent on the ambient conditions and the working conditions. STIHL recommends the following maintenance intervals:

Engine

- ▶ Maintain the engine as described in the engine instruction manual.

Lawn mower

- ▶ Have the lawn mower inspected annually by a STIHL specialist dealer.

16.2 Removing and Attaching the Blade

16.2.1 Removing the Blade

- ▶ Stop the engine.
- ▶ Detach the spark plug socket.
- ▶ Upend the lawn mower.

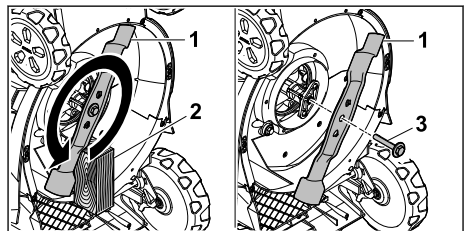

- ▶ Block blade (1) using a piece of wood (2).
- ▶ Unscrew the screw with washer (3) in the direction of the arrow and remove.
- ▶ Remove blade (1).
- ▶ Dispose of the screw with washer (3).
Use a new screw with washer to fit the blade (1).
- ▶ Connect the spark plug socket.

16.2.2 Attaching the Blade

- ▶ Stop the engine.
- ▶ Detach the spark plug socket.
- ▶ Upend the lawn mower.

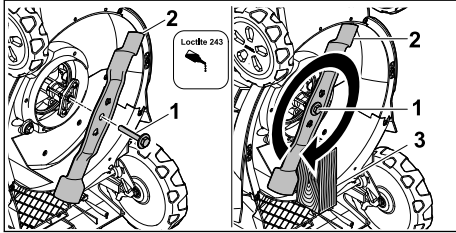

- ▶ Apply Loctite 243 threadlocker to the thread of the screw with washer (1).
- ▶ Position blade (2) so that the raised areas on the contact area engage in the notches.
- ▶ Screw in the screw with washer (1).
- ▶ Block blade (2) using a piece of wood (3).
- ▶ Tighten screw with washer (1) to 60 Nm.
- ▶ Connect the spark plug socket.

16.3 Sharpening and Balancing the Blade

Sharpening and balancing the blade correctly requires a lot of practice.

STIHL recommends having the blade sharpened and balanced by a STIHL specialist dealer.

The current addresses of the specialist dealers can be found under the respective STIHL country representative at www.stihl.com.

18 Troubleshooting

18.1 Remediying Lawn Mower Faults

Fault	Cause	Remedy
Engine cannot be started.	Control bar for mowing is not pressed.	▶ Start engine as described in this instruction manual.
	Fuel tank is empty.	▶ Refuel lawn mower.
	Fuel line is blocked.	▶ Consult a STIHL specialist dealer.
	Inferior, dirty or old fuel in tank.	▶ Use fresh, good-quality unleaded petrol.
	Air filter dirty.	▶ Clean or replace air filter as described in engine instruction manual.
	Spark plug socket is detached from spark plug or ignition lead is not properly fastened to socket.	▶ Connect spark plug socket. ▶ Check connection between ignition lead and plug.
	Spark plug is dirty, damaged or electrode gap is incorrect.	▶ Clean or replace spark plug. ▶ Adjust electrode gap.
	Resistance at blade is too great.	▶ Set a higher cutting height. ▶ Start engine in lower grass.
Engine difficult to start or	Lawn mower housing is blocked.	Clean lawn mower.

! WARNING

- The cutting edges of the blade are sharp. This may result in the user cutting themselves.
 - ▶ Wear protective gloves made from resistant material.

- ▶ Stop the engine.
- ▶ Detach the spark plug socket.
- ▶ Upend the lawn mower, 15.1.
- ▶ Remove the blade.
- ▶ Sharpen the blade. Observe the sharpening angle and cool the blade, 19.2. Bluing of the blade during sharpening is not permitted.
- ▶ Attach the blade.
- ▶ Connect the spark plug socket.
- ▶ If anything is unclear: consult a STIHL specialist dealer.

17 Repairing

17.1 Repairing the Lawn Mower

The user should not repair the lawn mower or blade themselves.

- ▶ If the lawn mower or blade is damaged: do not use the lawn mower or blade and consult a STIHL specialist dealer.
- ▶ If warning signs are illegible or damaged: have the warning signs replaced by a STIHL specialist dealer.

Fault	Cause	Remedy
engine power deteriorating.		
	Cutting height is set too low or rate of feed is too high.	Adapt cutting height or mow more slowly.
	Water in fuel tank and carburettor or carburettor is blocked.	Empty fuel tank, clean fuel line and carburettor.
	Fuel tank contaminated.	Consult a STIHL specialist dealer.
	Air filter dirty.	Clean or replace air filter as described in engine instruction manual.
	Spark plug dirty.	Clean or replace spark plug.
Engine over-heating.	Engine oil level is too low.	Add or change engine oil as described in engine instruction manual.
	Cooling ribs dirty.	Clean lawn mower.
Lawn mower vibrates excessively.	Blade is damaged.	Replace blade.
	Blade is not correctly attached.	Attach blade.
Grass is not being cut cleanly.	Blade is blunt or worn.	Sharpen or replace blade.

19 Specifications

19.1 STIHL lawn mower RM 443.3

- Engine type: STIHL EVC 200 C
- Displacement: 139 cm³
- Power (P): 2.1 kW (2.8 HP) at 2800 rpm
- Speed (n): 2800/min
- Maximum fuel tank capacity: 0.9 l
- Weight (m): 28 kg
- Maximum grass catcher box capacity: 52 l
- cutting width: 41 cm

19.2 Cutting blade

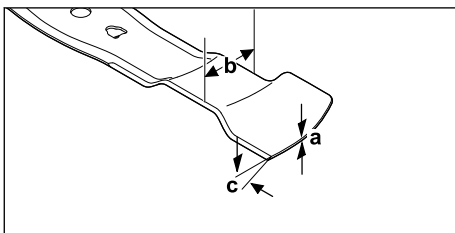

- Minimum thickness a: 1.6 mm
- Minimum width b: 55 mm
- Sharpening angle c: 30°

19.3 Sound and vibration values

The K-value for the sound pressure level is 2 dB(A). The K-value for the sound power level is 2.2 dB(A). The K-value for the vibration level is 2.2 m/s².

- Sound pressure level L_{pA} measured according to EN ISO 5395-2: 79 dB(A)
- Guaranteed sound power level L_{WA} measured in accordance with 2000/14/EC: 93 dB(A)
- Vibration value a_{hv} of the handlebar, measured according to EN ISO 5395-2: 4.4 m/s²

For information on compliance with the Physical Agents (Vibration) Directive 2002/44/EC, see www.stihl.com/vib.

19.4 REACH

REACH is an EC regulation and stands for the Registration, Evaluation, Authorisation and Restriction of Chemical substances.

For information on compliance with the REACH regulation see www.stihl.com/reach.

20 Spare Parts and Accessories

20.1 Spare parts and accessories

STIHL These symbols indicate original STIHL spare parts and original STIHL accessories.

STIHL recommends the use of original STIHL spare parts and accessories.

Despite ongoing market observation, STIHL is unable to judge the reliability, safety and suitability of other manufacturers' spare parts and

accessories; accordingly, STIHL cannot warrant for the use of those parts.

Original STIHL spare parts and original STIHL accessories are available from STIHL dealers.

20.2 Essential Spare Parts

- Blade: WA40 702 0105
- Blade fastening screw with washer: 0000 951 3505

21 Disposal

21.1 Disposing of the Lawn Mower

Information on disposal is available from your local authority or from a STIHL dealer.

Improper disposal may be harmful to health and pollute the environment.

- ▶ Take STIHL products including packaging to a suitable collection point for recycling in accordance with local regulations.
- ▶ Do not dispose of the product with domestic waste.

22 EC Declaration of Conformity

22.1 STIHL RM 443.3 Lawn Mower

STIHL Tirol GmbH
Hans Peter Stihl-Straße 5
6336 Langkampfen

Austria

declares under our sole responsibility that

- Category: lawn mower
- Manufacturer's brand: STIHL
- Model: RM 443.3
- Cutting width: 41 cm
- Serial identification number: WB40

conforms to the relevant provisions of Directives 2000/14/EC, 2006/42/EC, 2014/30/EU and 2011/65/EU and has been developed and manufactured in compliance with the following standards in the versions valid on the date of production: EN ISO 5395-1, EN ISO 5395-2 and EN ISO 14982.

Participating notified body:

TÜV Rheinland LGA Products GmbH
Tillystraße 2
90431 Nürnberg, DE

The measured and guaranteed sound power levels were determined according to Directive 2000/14/EC, Appendix VIII.

Measured sound power level: 91.2 dB(A)

Guaranteed sound power level: 93 dB(A)

The technical documents are stored at STIHL Tirol GmbH.

The year of manufacture and machine number are indicated on the lawn mower.

Langkampfen, 27-11-2023

STIHL Tirol GmbH

pp

Matthias Fleischer, Head of Product Development

pp

Sven Zimmermann, Head of Quality Department

23 UKCA Declaration of Conformity

23.1 STIHL RM 443.3 Lawn Mower

STIHL Tirol GmbH
Hans Peter Stihl-Straße 5
6336 Langkampfen

Austria

declares under our sole responsibility that

- Category: lawn mower
- Manufacturer's brand: STIHL
- Model: RM 443.3
- Cutting width: 41 cm
- Serial identification number: WB40

conforms to the relevant provisions of UK regulations Noise Emission in the Environment by Equipment for Use Outdoors Regulations 2001, Supply of Machinery (Safety) Regulations 2008, Electromagnetic Compatibility Regulations 2016 and Restrictions of the Use of Certain Hazardous Substances in Electrical and Electronic Equipment Regulations 2012 and has been manufactured in compliance with the following standards in the versions valid on the date of production: EN ISO 5395-1, EN ISO 5395-2 und EN ISO 14982.

Participating notified body:

TUV Rheinland UK LTD
1011 Stratford Road
Solihull, B90 4BN

The measured and guaranteed sound power levels were determined in accordance with the UK regulation Noise Emission in the Environment by Equipment for Use Outdoors Regulations 2001, Schedule 11.

- Measured sound power level: 91.2 dB(A)
- Guaranteed sound power level: 93 dB(A)

The technical documents are stored at STIHL Tirol GmbH.

The year of manufacture and machine number are indicated on the lawn mower.

Langkampfen, 27-11-2023

STIHL Tirol GmbH

pp 

Matthias Fleischer, Head of Product Development

pp 

Sven Zimmermann, Head of Quality Department

24 Addresses

www.stihl.com

Table des matières

1	Préface.....	38
2	Informations concernant la présente Notice d'emploi.....	38
3	Vue d'ensemble.....	39
4	Prescriptions de sécurité.....	40
5	Préparation de la tondeuse.....	46
6	Assemblage de la tondeuse à gazon.....	47
7	Plein de carburant de la tondeuse.....	48
8	Réglage de la tondeuse pour l'utilisateur..	48
9	Mise en route et arrêt du moteur.....	49
10	Contrôle de la tondeuse.....	49
11	Utilisation de la tondeuse.....	50
12	Après le travail.....	51
13	Transport.....	51
14	Rangement.....	52
15	Nettoyage.....	52
16	Maintenance.....	53
17	Réparation.....	54
18	Dépannage.....	54
19	Caractéristiques techniques.....	55
20	Pièces de rechange et accessoires.....	56

21	Mise au rebut.....	56
22	Déclaration de conformité UE.....	56
23	Déclaration de conformité UKCA.....	56
24	Adresses.....	57

1 Préface

Chère cliente, cher client,

Nous vous remercions d'avoir choisi un produit STIHL. Dans le développement et la fabrication de nos produits, nous mettons tout en œuvre pour garantir une excellente qualité répondant aux besoins de nos clients. Nos produits se distinguent par une grande fiabilité, même en cas de sollicitations extrêmes.

STIHL garantit également la plus haute qualité au niveau du service après-vente. Nos revendeurs spécialisés fournissent des conseils compétents, aident nos clients à se familiariser avec nos produits et assurent une assistance technique complète.

STIHL se déclare résolument en faveur d'un développement durable et d'une gestion responsable de la nature. La présente Notice d'emploi vous aidera à utiliser votre produit STIHL en toute sécurité et dans le respect de l'environnement, pendant toute sa longue durée de vie.

Nous vous remercions de votre confiance et vous souhaitons beaucoup de plaisir avec votre produit STIHL.

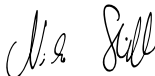

Dr. Nikolas Stihl

IMPORTANT ! LIRE CETTE NOTICE AVANT D'UTILISER CE PRODUIT ET LA CONSERVER PRÉCIEUSEMENT.

2 Informations concernant la présente Notice d'emploi

2.1 Documents applicables

La présente Notice d'emploi est une « Notice d'origine » du fabricant au sens de la directive CE 2006/42/CE.

Les consignes de sécurité locales sont à respecter.

- ▶ Outre la présente Notice d'emploi, lire, comprendre et conserver les documents suivants :
 - Notice d'emploi du moteur
 - STIHL EVC 200 C

2.2 Marquage des avertissements dans le texte

! DANGER

- Attire l'attention sur des dangers causant des blessures graves, voire mortelles.
 - ▶ Les mesures indiquées peuvent éviter des blessures graves, voire mortelles.

! AVERTISSEMENT

- Attire l'attention sur des dangers qui **peuvent** causer des blessures graves, voire mortelles.
 - ▶ Les mesures indiquées peuvent éviter des blessures graves, voire mortelles.

AVIS

- Attire l'attention sur des dangers pouvant causer des dégâts matériels.
 - ▶ Les mesures indiquées peuvent éviter des dégâts matériels.

2.3 Symboles employés dans le texte



Ce symbole renvoie à un chapitre de la présente Notice d'emploi.

3 Vue d'ensemble

3.1 Tondeuse

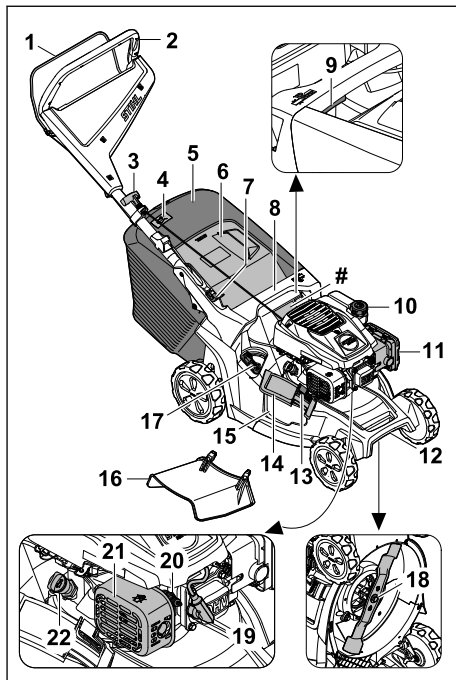

1 Étrier de commande

L'étrier de commande permet la mise en route et l'arrêt du moteur.

2 Guidon

Le guidon permet de tenir, de conduire et de transporter la tondeuse.

3 Poignée de lancement

La poignée de lancement sert au lancement du moteur.

4 Indicateur de niveau

L'indicateur de niveau indique le niveau de remplissage du bac de ramassage.

5 Bac de ramassage

Le bac de ramassage recueille l'herbe coupée.

6 Levier

Le levier permet d'ajuster et de replier le guidon.

7 Volet d'éjection

Le volet d'éjection ferme le canal d'éjection.

8 Poignée

La poignée permet de tenir la tondeuse pendant le réglage de la hauteur de coupe et de transporter la tondeuse.

9 Levier

Le levier permet de régler la hauteur de coupe.

10 Bouchon du réservoir à carburant

Le bouchon du réservoir à carburant ferme l'orifice de remplissage du réservoir à carburant.

11 Couvercle de filtre

Le couvercle de filtre recouvre le filtre à air.

12 Poignée de transport

La poignée de transport permet de porter la tondeuse.

13 Verrou

Le verrou maintient le volet d'éjection latérale fermé.

14 Volet d'éjection latérale

Le volet d'éjection latérale ferme l'orifice d'éjection latérale.

15 Orifice d'éjection latérale

L'orifice d'éjection latérale fait sortir l'herbe coupée sur le côté.

16 Rallonge

La rallonge dirige l'herbe coupée sur le côté, vers le sol.

17 Levier

Le levier permet d'ouvrir et de fermer le volet mulching intégré.

18 Lame

La lame coupe l'herbe et la hache en fines particules.

19 Contact de câble d'allumage sur la bougie

Le contact de câble d'allumage relie le câble d'allumage avec la bougie.

20 Bougie

La bougie allume le mélange carburé dans le moteur.

21 Silencieux

Le silencieux réduit les émissions sonores de la tondeuse.

22 Bouchon d'huile moteur

Le bouchon d'huile moteur ferme l'orifice d'introduction d'huile moteur.

Plaque signalétique avec numéro de machine**3.2 Symboles**

Les symboles qui peuvent être appliqués sur la tondeuse ont les significations suivantes :



Ce symbole repère le bouchon du réservoir à carburant.



Ce symbole repère le bouchon d'huile moteur.



Niveau de puissance acoustique garanti conformément à la directive 2000/14/CE en dB(A) pour pouvoir comparer les émissions sonores de différents produits.



Ne pas jeter le produit avec les ordures ménagères.



Réglage de la hauteur de coupe.



Indicateur de niveau de remplissage du bac de ramassage.



Levier pour ouvrir et fermer le volet mulching.

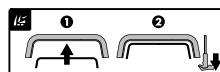

Mettre le moteur en marche.

4 Prescriptions de sécurité**4.1 Symboles d'avertissement**

Les symboles d'avertissement appliqués sur la tondeuse ont les significations suivantes :



Respecter les consignes de sécurité et les mesures à prendre.



Lire, comprendre et conserver la Notice d'emploi.



Attention aux objets projetés - se tenir à distance et veiller à ce que d'autres personnes ne s'approchent pas.



Tenir les mains et les pieds éloignés des lames.





Enlever le contact de câble d'allumage de la bougie d'allumage avant le transport, le remisage, l'entretien et les réparations.

4.2 Utilisation conforme à la destination

La tondeuse STIHL RM 443.3 est conçue pour la tonte et le mulching de l'herbe.

▲ AVERTISSEMENT

- Si la tondeuse n'est pas utilisée conformément à la destination prévue, cela peut causer des dégâts matériels et des personnes risquent de subir des blessures graves, voire mortelles.
 - ▶ Utiliser la tondeuse comme décrit dans la présente Notice d'emploi et dans la Notice d'emploi du moteur.

4.3 Exigences concernant l'utilisateur

▲ AVERTISSEMENT

- Les personnes sans expérience ne peuvent pas percevoir les dangers potentiels de la tondeuse ni en évaluer les risques. L'utilisateur ou d'autres personnes risquent des blessures graves, voire la mort.



- ▶ Lire, comprendre et conserver le manuel d'utilisation.

- ▶ Si la tondeuse est confiée à une autre personne : lui remettre le manuel d'utilisation de la tondeuse et du moteur.
- ▶ Veiller à ce que l'utilisateur respecte les exigences suivantes :
 - L'utilisateur est reposé.
 - L'utilisateur possède les capacités physiques, sensorielles et mentales pour pouvoir se servir de la tondeuse. Si les capacités physiques, sensorielles ou mentales de l'utilisateur sont limitées, ce dernier doit utiliser l'appareil uniquement sous la surveillance ou selon les instructions d'une personne responsable.
 - L'utilisateur est en mesure de reconnaître et d'évaluer les dangers de la tondeuse.
 - L'utilisateur est responsable des accidents et des dommages éventuels.
 - L'utilisateur est majeur ou a été formé conformément aux réglementations nationales en vigueur.

- L'utilisateur a obtenu d'un revendeur spécialisé STIHL ou d'une personne qualifiée les instructions nécessaires à la première utilisation de la tondeuse.
- L'utilisateur ne se trouve pas sous l'influence d'alcool, de médicaments ni de drogue.
- ▶ En cas de doute : demander conseil à un revendeur spécialisé STIHL.

4.4 Vêtements et équipement

▲ AVERTISSEMENT

- Au cours du travail, des objets peuvent être soulevés du sol et projetés à haute vitesse. L'utilisateur risque d'être blessé.
 - ▶ Porter un pantalon long en tissu résistant.
- Le travail avec cette machine est bruyant. Le bruit peut causer des lésions de l'ouïe.
 - ▶ Porter une protection auditive.
- Au cours du travail, la machine peut soulever de la poussière. L'aspiration de poussière est dangereuse pour la santé et peut déclencher des réactions allergiques.
 - ▶ En cas de dégagement de poussière : porter un masque antipoussière.
- Des vêtements inappropriés peuvent s'accrocher dans les branchages, les broussailles et dans la tondeuse. S'il ne porte pas les vêtements appropriés, l'utilisateur risque de subir des blessures graves.
 - ▶ Porter des vêtements ajustés.
 - ▶ Ne porter ni écharpe, ni bijoux.
- Lors du nettoyage, de l'entretien ou du transport, l'utilisateur peut entrer en contact avec la lame. L'utilisateur risque d'être blessé.
 - ▶ Porter des gants en matière résistante.
 - ▶ Porter des chaussures de sécurité solides et fermées à semelle antidérapante.
- L'utilisateur risque de glisser s'il ne porte pas de chaussures de sécurité adaptées. L'utilisateur risque d'être blessé.
- Pendant l'affûtage du couteau, des particules de matériau peuvent être projetées. L'utilisateur risque d'être blessé.
 - ▶ Porter des lunettes de protection couvrant étroitement les yeux. Des lunettes de protection appropriées sont testées suivant la norme EN 166, EN ISO 16321 ou suivant les prescriptions nationales spécifiques et vendues dans le commerce avec le marquage respectif.
 - ▶ Porter des gants en matière résistante.

4.5 Zone de travail et environnement

▲ AVERTISSEMENT

- Les personnes n'intervenant pas dans l'utilisation de la tondeuse, les enfants et les animaux ne peuvent pas percevoir les dangers potentiels ni évaluer les risques liés à la projection d'objets. Les personnes n'intervenant pas dans l'utilisation de l'appareil, les enfants et les animaux risquent de se blesser gravement et des dommages matériels peuvent survenir.
 - ▶ Tenir les personnes n'intervenant pas dans l'utilisation de l'appareil, les enfants et les animaux éloignés de la zone de travail.
 - ▶ Maintenir une distance par rapport aux objets.
 - ▶ Ne pas laisser la tondeuse sans surveillance.
 - ▶ Veiller à ce que les enfants ne puissent pas jouer avec la tondeuse.
- Lorsque le moteur tourne, des gaz d'échappement brûlants sortent du silencieux. Les gaz d'échappement brûlants peuvent enflammer des matériaux inflammables et provoquer des incendies.
 - ▶ Écarter les matériaux facilement inflammables du flux des gaz d'échappement.

4.6 Bon état pour une utilisation en toute sécurité

4.6.1 Tondeuse

La tondeuse se trouve dans le bon état requis pour une utilisation en toute sécurité si les conditions suivantes sont remplies :

- La tondeuse ne présente aucun endommagement.
- La tondeuse ne présente aucune fuite d'essence.
- Le bouchon du réservoir à carburant est fermé.
- La tondeuse ne présente aucune fuite d'huile moteur.
- Le bouchon d'huile moteur est fermé.
- La tondeuse est propre.
- Les éléments de commande fonctionnent et n'ont pas été modifiés.
- Si l'herbe tondue doit être recueillie dans le bac de ramassage : le volet mulching est ouvert, la rallonge est décrochée et le bac de ramassage est correctement accroché.
- Si l'herbe tondue doit être éjectée en arrière : le bac de ramassage est décroché et le volet d'éjection est fermé.

- Si l'herbe tondue doit être éjectée latéralement sur le sol : le volet mulching est fermé et la rallonge est correctement accrochée.
- Si l'on veut effectuer le mulching : la rallonge est décrochée et le volet mulching est fermé.
- La lame est montée correctement.
- Les accessoires montés sont des accessoires d'origine STIHL destinés à cette tondeuse et ils sont montés correctement.
- Les mécanismes à ressort ne présentent aucun endommagement et fonctionnent correctement.



▲ AVERTISSEMENT

- Si l'état impeccable requis pour la sécurité n'est pas garanti, il est possible que des composants ne fonctionnent plus correctement, que des dispositifs de sécurité soient mis hors service et que du carburant s'échappe. Des personnes risquent de subir des blessures graves, voire mortelles.
 - ▶ Ne travailler qu'avec une tondeuse qui ne présente aucun endommagement.
 - ▶ Si la tondeuse perd de l'essence : ne pas travailler avec la tondeuse, mais consulter un revendeur spécialisé STIHL.
 - ▶ Fermer le bouchon du réservoir à carburant.
 - ▶ Si la tondeuse perd de l'huile moteur : ne pas travailler avec la tondeuse, mais consulter un revendeur spécialisé STIHL.
 - ▶ Fermer le bouchon d'huile moteur.
 - ▶ Si la tondeuse est sale : nettoyer la tondeuse.
 - ▶ N'apporter aucune modification à la tondeuse et à systèmes de sécurité.
 - ▶ N'effectuer sur la tondeuse aucune modification touchant la puissance ou le régime du moteur.
 - ▶ Si les éléments de commande ne fonctionnent pas : ne pas utiliser la tondeuse.
 - ▶ Les mécanismes à ressort peuvent libérer l'énergie accumulée.
 - ▶ Si l'herbe tondue doit être recueillie dans le bac de ramassage : ouvrir le volet mulching, décrocher la rallonge et accrocher le bac de ramassage comme décrit dans la présente Notice d'emploi.
 - ▶ Si l'herbe tondue doit être éjectée latéralement sur le sol : fermer le volet mulching et accrocher la rallonge comme décrit dans la présente Notice d'emploi.
 - ▶ Si l'on veut effectuer le mulching : décrocher la rallonge et fermer le volet mulching comme décrit dans la présente Notice d'emploi.

- ▶ Monter la lame comme décrit dans la présente Notice d'emploi.
 - ▶ Monter des accessoires d'origine STIHL destinés à cette tondeuse.
 - ▶ Monter les accessoires comme indiqué dans la présente Notice d'emploi ou dans la Notice d'emploi de ces accessoires.
 - ▶ N'introduire aucun objet dans les orifices de la tondeuse.
 - ▶ Remplacer les étiquettes d'avertissement usées ou endommagées.
 - ▶ En cas de doute : demander conseil à un revendeur spécialisé STIHL.
- ▶ Protéger l'essence de la chaleur et du feu.
 - ▶ Ne pas renverser d'essence.
 - ▶ Si de l'essence est renversée : essuyer l'essence à l'aide d'un chiffon et ne tenter de démarrer le moteur que lorsque tous les éléments de la tondeuse sont secs.
 - ▶ Ne pas fumer.
 - ▶ Ne pas faire le plein à proximité du feu.
 - ▶ Avant de faire le plein, couper le moteur et le laisser refroidir.
 - ▶ Si le réservoir doit être vidé : effectuer l'opération à l'air libre.
 - ▶ Démarrer le moteur à au moins 3 m de distance de l'endroit où le plein a été fait.
 - ▶ Ne jamais remettre la tondeuse à l'intérieur d'un bâtiment si de l'essence se trouve dans le réservoir.

4.6.2 **Lame**

La lame est en bon état de fonctionnement si les conditions suivantes sont réunies :

- La lame et les pièces de fixation sont intactes.
- La lame n'est pas déformée.
- La lame est montée correctement.
- La lame est correctement affûtée.
- La lame ne présente aucune ébarbure.
- La lame est correctement équilibrée.
- L'épaisseur et la largeur minimales de la lame sont respectées,  19.2.
- L'angle de coupe est respecté,  19.2.

▲ AVERTISSEMENT

- Si l'état et le fonctionnement de la lame ne respectent pas les conditions sécurité, des pièces risquent de se desserrer et d'être projetées. Les personnes risquent des blessures graves.
 - ▶ Travailler avec une lame intacte et des pièces de fixation en parfait état.
 - ▶ Monter la lame correctement.
 - ▶ Affûter la lame correctement.
 - ▶ Si l'épaisseur et la largeur de la lame sont inférieures aux valeurs minimales : remplacer la lame.
 - ▶ Faire équilibrer la lame par un revendeur spécialisé STIHL.
 - ▶ En cas de doute : demander conseil à un revendeur spécialisé STIHL.
- L'inhalation de vapeurs d'essence peut empoisonner les personnes.
 - ▶ Ne pas inhaler les vapeurs d'essence.
 - ▶ Faire le plein dans un lieu bien aéré.
- La tondeuse s'échauffe pendant l'utilisation. L'essence se dilate, ce qui peut créer une surpression dans le réservoir à carburant. Si le bouchon du réservoir à carburant est ouvert, de l'essence peut jaillir. Les projections d'essence peuvent s'enflammer. L'utilisateur risque des blessures graves.
 - ▶ Laisser tout d'abord refroidir la tondeuse, puis ouvrir le bouchon du réservoir à carburant.
- Les vêtements entrant en contact avec de l'essence sont plus facilement inflammables. Les personnes risquent des blessures graves, voire la mort et des dommages matériels peuvent survenir.
 - ▶ Si des vêtements entrent en contact avec de l'essence : changer de vêtements.
- L'essence peut nuire à l'environnement.
 - ▶ Ne pas déverser de carburant.
 - ▶ Éliminer l'essence conformément à la réglementation et dans le respect de l'environnement.
- Si de l'essence entre en contact avec la peau ou les yeux, ceux-ci peuvent être irrités.
 - ▶ Éviter tout contact avec l'essence.
 - ▶ En cas de contact avec la peau : rincer abondamment les parties de la peau concernées à l'eau savonneuse.
 - ▶ En cas de contact avec les yeux : rincer les yeux abondamment à l'eau claire pendant 15 minutes au moins, puis consulter un médecin.
- Le système d'allumage de la tondeuse génère des étincelles. Des étincelles peuvent survenir à l'extérieur et dans un environnement facile-

4.7 **Carburant et ravitaillement**

▲ AVERTISSEMENT

- Le carburant utilisé pour cette tondeuse est l'essence. L'essence est extrêmement inflammable. Si l'essence entre en contact avec une flamme nue ou des objets brûlants, elle peut provoquer des incendies ou des explosions. Les personnes risquent des blessures graves, voire la mort et des dommages matériels peuvent survenir.

ment inflammable et explosif, elles risquent de déclencher des incendies et des explosions.

Les personnes risquent des blessures graves, voire la mort et des dommages matériels peuvent survenir.

- ▶ Utiliser les bougies d'allumage décrites dans la notice d'utilisation du moteur.
- ▶ Visser la bougie d'allumage et la serrer.
- ▶ Enfoncer fermement la cosse de bougie d'allumage.
- La tondeuse peut être détériorée si elle est ravitaillée avec de l'essence non adaptée au moteur.
 - ▶ Utiliser de l'essence fraîche sans plomb, de marque.
 - ▶ Respecter les consignes figurant dans la notice d'utilisation du moteur.

4.8 Au travail

▲ AVERTISSEMENT

- Si l'utilisateur ne démarre pas correctement le moteur, il peut perdre le contrôle de la tondeuse. L'utilisateur risque de subir des blessures graves.
 - ▶ Pour mettre le moteur en route, procéder comme décrit dans la présente Notice d'emploi.
- Dans certaines situations, il est possible que l'utilisateur ne puisse plus travailler de manière concentrée. L'utilisateur risque de trébucher, de tomber et de gravement se blesser.
 - ▶ Travailler calmement et de façon réfléchie.
 - ▶ Tondre uniquement par bonne visibilité. Si les conditions de luminosité et de visibilité sont mauvaises, ne pas utiliser la tondeuse.
 - ▶ La tondeuse ne doit être maniée que par une seule personne.
 - ▶ Faire attention aux obstacles.
 - ▶ Ne pas faire basculer la tondeuse.
 - ▶ Travailler debout en gardant l'équilibre.
 - ▶ En cas de signes de fatigue : faire une pause.
 - ▶ En cas de tonte sur un terrain en pente : tondre perpendiculairement à la pente.
 - ▶ Ne pas travailler sur des versants présentant une pente de plus de 25° (46,6 %).
 - ▶ Utiliser la tondeuse avec extrême prudence lors des travaux à proximité de pentes, de bordures de terrain, de fossés, décharges publiques et de digues.
 - ▶ Planifier les temps de travail de manière à éviter des sollicitations relativement élevées sur une période assez longue.
- Lorsque le moteur est en marche, il dégage des gaz d'échappement. Les personnes qui

inhalent les gaz d'échappement risquent de s'intoxiquer.

- ▶ Ne pas inhaler les gaz d'échappement.
- ▶ Utiliser la tondeuse dans un lieu bien aéré.
- ▶ En cas de nausée, de maux de tête, de vertige ou de troubles de la vue ou de l'ouïe : arrêter le travail et consulter un médecin.
- Lorsque l'utilisateur porte une protection auditive et que le moteur est en marche, l'utilisateur peut moins bien percevoir et évaluer les bruits ambiants.
 - ▶ Travailler calmement et de façon réfléchie.
- La tondeuse est équipée d'un dispositif de coupure du moteur.
 - ▶ Le moteur et la lame sont stoppés dans les 3 secondes où l'on relâche l'étrier de commande.
- La lame en rotation peut couper l'utilisateur. L'utilisateur risque de subir des blessures graves.



- ▶ Enlever le contact de câble d'allumage de la bougie.



- ▶ Ne pas toucher la lame en rotation.
- ▶ Si la lame est bloquée par un objet quelconque : arrêter le moteur. Alors seulement retirer l'objet.

- Si, au cours du travail, l'on constate un changement d'état ou un comportement inhabituel de la tondeuse, il est possible que la tondeuse ne soit plus dans l'état requis pour une utilisation en toute sécurité. Des personnes peuvent être grièvement blessées et des dégâts matériels peuvent survenir.
 - ▶ Arrêter le travail et consulter un revendeur spécialisé STIHL.
- Au cours du travail, la tondeuse peut générer des vibrations.
 - ▶ Porter des gants de protection.
 - ▶ Faire des pauses.
 - ▶ En cas de signes de troubles de la circulation sanguine : consulter un médecin.
- Examiner la zone de tonte et faire attention aux obstacles. Si, au cours du travail, la lame heurte un objet, elle peut projeter cet objet ou des éclats de cet objet vers le haut et à une grande vitesse. Cela peut blesser des personnes et causer des dégâts matériels.



- ▶ Enlever de la zone de travail les corps étrangers tels que pierres, bâtons, fils, jouets ou autres. Repérer les objets dissimulés qui ne peuvent pas être enlevés.
- Lorsqu'on relâche l'étrier de commande, la lame continue de tourner un court instant. Des

personnes risquent d'être grièvement blessées.



- ▶ Attendre que la lame ne tourne plus.
- ▶ Ne décrocher le bac de ramassage que lorsque la lame ne tourne plus.

- Si la lame en rotation heurte un objet dur, cela peut produire des étincelles. Dans un environnement contenant des matières facilement inflammables, les étincelles risquent de déclencher des incendies. Cela peut causer des dégâts matériels et des personnes risquent de subir des blessures graves, voire mortelles.
 - ▶ Ne pas travailler dans un environnement où se trouvent des matières facilement inflammables.
- Les objets durs qui heurtent la lame en rotation peuvent endommager la tondeuse.
 - ▶ Si un objet dur heurte la lame en rotation, arrêter le moteur et vérifier si la tondeuse n'est pas endommagée.
 - ▶ Si la tondeuse est endommagée : consulter un revendeur spécialisé STIHL.
- Si la tondeuse est arrêtée sur une surface en pente, elle peut se mettre à rouler toute seule. Cela peut blesser des personnes et causer des dégâts matériels.
 - ▶ Ne lâcher la tondeuse que lorsqu'elle se trouve sur une surface horizontale et qu'elle ne risque pas de se mettre à rouler toute seule.
- Si des objets sont fixés sur le guidon, la tondeuse peut basculer sous le poids supplémentaire. Cela peut blesser des personnes et causer des dégâts matériels.
 - ▶ Ne fixer aucun objet sur le guidon.

▲ DANGER

- En cas d'utilisation à proximité de câbles électriques sous tension, la lame risque de les toucher et de les endommager. L'utilisateur risque de subir des blessures graves, voire mortelles.
 - ▶ Ne pas travailler à proximité de câbles sous tension.
- En cas d'utilisation lors d'un orage, l'utilisateur peut être touché par la foudre. L'utilisateur risque de subir des blessures graves, voire mortelles.
 - ▶ En cas d'orage : ne pas travailler avec cette machine.
- L'utilisateur risque de glisser en cas d'utilisation de la machine sous la pluie. L'utilisateur risque de subir des blessures graves, voire mortelles.

- ▶ En cas de pluie : ne pas travailler avec cette machine.

4.9 Transport

▲ AVERTISSEMENT

- Pendant le transport, la tondeuse peut se renverser ou bouger. Des personnes risquent de se blesser et des dommages matériels peuvent survenir.
 - ▶ Arrêter le moteur.
 - ▶ Attendre que la lame ne tourne plus.



- ▶ Retirer la cosse de bougie d'allumage.

- ▶ Sécuriser la tondeuse sur une surface de chargement adaptée à l'aide de sangles, de courroies ou d'un filet, de sorte qu'elle ne bascule pas et ne puisse pas bouger.
- Après le fonctionnement du moteur, le silencieux et le moteur peuvent être brûlants. L'utilisateur risque de se brûler lors du transport.
 - ▶ Pousser la tondeuse.
- La tondeuse est lourde. L'utilisateur risque de se blesser s'il porte seul la tondeuse.
 - ▶ Porter des gants de protection.
 - ▶ Porter la tondeuse à deux.
- Pendant le transport, l'essence peut s'échapper et causer des salissures et des dommages.
 - ▶ Pousser la tondeuse.
 - ▶ Transporter l'appareil sans essence.

4.10 Remisage

▲ AVERTISSEMENT

- Les enfants ne sont pas en capacité de reconnaître et d'évaluer les dangers de la tondeuse. Les enfants risquent des blessures graves.
 - ▶ Arrêter le moteur.
 - ▶ Conserver la tondeuse hors de portée des enfants.
- Les composants métalliques peuvent subir une corrosion due à l'humidité. La tondeuse peut être endommagée.
 - ▶ Conserver la tondeuse au propre et au sec.
- Si la tondeuse est remise sur des surfaces en pente, elle risque de se mettre à rouler involontairement. Des personnes risquent de se blesser et des dommages matériels peuvent survenir.

- ▶ Remiser la tondeuse uniquement sur des surfaces planes.

4.11 Nettoyage, entretien et réparation

▲ AVERTISSEMENT

- Si le moteur tourne au cours du nettoyage, de l'entretien ou de la réparation, des personnes risquent de se blesser gravement et des dommages matériels peuvent survenir.
 - ▶ Arrêter le moteur.
 - ▶ Attendre que la lame ne tourne plus.



- ▶ Retirer la cosse de bougie d'allumage.
- Si le moteur tourne au cours du nettoyage, de l'entretien ou de la réparation, l'entraînement peut se mettre en marche involontairement. Les personnes risquent de se blesser gravement et des dommages matériels peuvent survenir.



- ▶ Arrêter le moteur.
- ▶ Retirer la cosse de bougie d'allumage.
- Après le fonctionnement du moteur, le silencieux et le moteur peuvent être brûlants. Les personnes risquent de se brûler.
 - ▶ Attendre que le silencieux et le moteur aient refroidi.
- Des produits de nettoyage agressifs, le nettoyage au jet d'eau ou avec des objets pointus risquent d'endommager la tondeuse ou la lame. Si la tondeuse ou la lame ne sont pas nettoyées correctement, certains composants peuvent ne plus fonctionner correctement et des dispositifs de sécurité peuvent être désactivés. Les personnes risquent de se blesser gravement.
 - ▶ Nettoyer la tondeuse et la lame comme indiqué dans le présent manuel d'utilisation, 15.2.
- Si la tondeuse ou la lame ne sont pas entretenues ou réparées comme décrit dans le présent manuel d'utilisation, des composants ne peuvent plus fonctionner correctement et des dispositifs de sécurité peuvent être désactivés. Les personnes risquent des blessures graves ou mortelles.

- ▶ Remplacer les pièces usées ou endommagées.
- ▶ Procéder à l'entretien ou la réparation de la tondeuse comme décrit dans le présent manuel d'utilisation.
- ▶ Entretien la lame comme indiqué dans le présent manuel d'utilisation.
- Lors du nettoyage, de l'entretien ou de la réparation de la lame, l'utilisateur peut se couper sur des tranchants affûtés. L'utilisateur risque de se blesser.
 - ▶ Porter des gants de protection en matière résistante.
- Pendant l'affûtage, la lame peut devenir très chaude. L'utilisateur risque de se brûler.
 - ▶ Attendre que la lame soit refroidie.
 - ▶ Porter des gants de protection en matière résistante.

5 Préparation de la tondeuse

5.1 Préparatifs avant l'utilisation de la tondeuse

Avant chaque utilisation, effectuer impérativement les opérations suivantes :

- ▶ Enlever l'emballage et les protections utilisées pour le transport.
- ▶ S'assurer que les composants suivants sont dans l'état impeccable requis pour la sécurité :
 - Tondeuse, 4.6.1.
 - Lame, 4.6.2.
- ▶ Nettoyer la tondeuse, 15.2.
- ▶ Contrôler la lame, 10.2.
- ▶ Introduire l'huile moteur, 6.3.
- ▶ Déplier le guidon, 8.1.
- ▶ Ajuster le guidon, 8.3.
- ▶ Faire le plein de carburant de la tondeuse, 7.1.
- ▶ Si l'herbe tondue doit être recueillie dans le bac de ramassage :
 - ▶ Décrocher la rallonge, 6.2.2.
 - ▶ Ouvrir le volet mulching, 11.4.1.
 - ▶ Accrocher le bac de ramassage, 6.1.2.
- ▶ Si l'herbe tondue doit être éjectée latéralement sur le sol :
 - ▶ Fermer le volet mulching, 11.4.2.
 - ▶ Accrocher la rallonge, 6.2.1.
- ▶ Si l'on veut effectuer le mulching :
 - ▶ Fermer le volet mulching, 11.4.2.
 - ▶ Décrocher la rallonge, 6.2.2.
- ▶ Régler la hauteur de coupe, 11.2.
- ▶ Contrôler les éléments de commande, 10.1.

- ▶ Si ces opérations ne peuvent pas être effectuées : ne pas utiliser la tondeuse, mais consulter un revendeur spécialisé STIHL.

6 Assemblage de la tondeuse à gazon

6.1 Assemblage, accrochage et décrochage du bac de ramassage

6.1.1 Assemblage du bac de ramassage

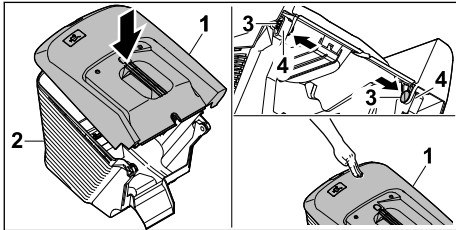

- ▶ Placer la partie supérieure du bac de ramassage (1) sur la partie inférieure du bac de ramassage (2)
- ▶ Insérer les goujons (3) dans les ouvertures (4) de l'intérieur.
- ▶ Pousser la partie supérieure du bac de ramassage (1) vers le bas.
La partie supérieure du bac de ramassage s'enclenche de manière audible.

6.1.2 Accrochage du bac de ramassage

- ▶ Arrêter le moteur.
- ▶ Placer la tondeuse sur une surface plane.

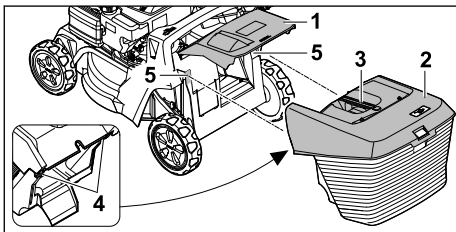

- ▶ Ouvrir le volet d'éjection (1) et le maintenir ouvert.
- ▶ Saisir le bac de ramassage (2) par la poignée (3) et, en agissant de haut en bas, accrocher les crochets (4) dans les prises (5).
- ▶ Poser le volet d'éjection (1) sur le bac de ramassage (2).

6.1.3 Décrochage du bac de ramassage

- ▶ Couper le moteur.
- ▶ Placer la tondeuse sur une surface plane.
- ▶ Ouvrir et maintenir le volet d'éjection.

- ▶ Déposer le bac de ramassage par le haut à l'aide de la poignée.
- ▶ Fermer le volet d'éjection.

6.2 Accrochage et décrochage de la rallonge

6.2.1 Accrochage de la rallonge

- ▶ Arrêter le moteur.
- ▶ Retirer la cosse de bougie d'allumage.
- ▶ Placer la tondeuse sur une surface plane.

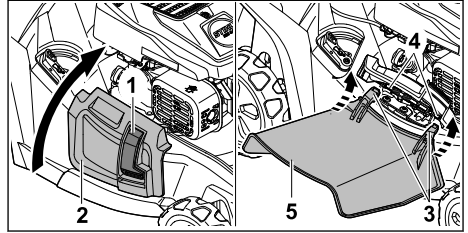

- ▶ Pousser le verrouillage (1) et le maintenir dans cette position.
- ▶ Ouvrir et maintenir le volet d'éjection latérale (2).
- ▶ Accrocher les deux crochets (3) à l'axe (4) par le bas.
- ▶ Poser le volet d'éjection latérale (2) sur la rallonge (5).
- ▶ Rebrancher la cosse de bougie d'allumage.

6.2.2 Décrochage de la rallonge

- ▶ Arrêter le moteur.
- ▶ Retirer la cosse de bougie d'allumage.
- ▶ Placer la tondeuse sur une surface plane.

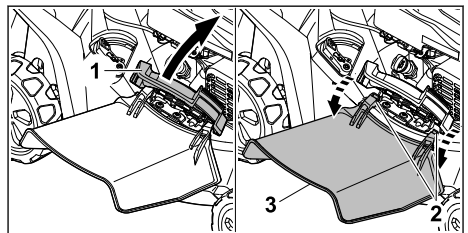

- ▶ Ouvrir et maintenir le volet d'éjection latérale (1).
- ▶ Décrocher les deux crochets (2).
- ▶ Rabattre la rallonge (3) vers le haut et la déposer.
- ▶ Fermer le volet d'éjection latérale (1).
- ▶ Rebrancher la cosse de bougie d'allumage.

6.3 Plein d'huile moteur

L'huile moteur lubrifie et refroidit le moteur.

La spécification de l'huile moteur et la quantité de remplissage sont indiquées dans la notice d'utilisation du moteur.

AVIS

- À la livraison, le réservoir ne contient pas d'huile moteur. Un démarrage du moteur sans ou avec trop peu d'huile moteur peut endommager la tondeuse.
 - ▶ Avant chaque démarrage, contrôler le niveau d'huile moteur et faire l'appoint si nécessaire.
-
- ▶ Verser l'huile moteur comme indiqué dans la notice d'utilisation du moteur.

7 Plein de carburant de la tondeuse

7.1 Ravitaillement de la tondeuse

AVIS

- Si l'on ne fait pas le plein de la tondeuse avec le carburant qui convient, la tondeuse risque d'être endommagée.
 - ▶ Suivre les instructions de la Notice d'emploi du moteur.
-
- ▶ Arrêter le moteur.
 - ▶ Placer la tondeuse sur une surface plane.
 - ▶ Nettoyer la zone située autour du bouchon du réservoir à carburant avec un chiffon humide.

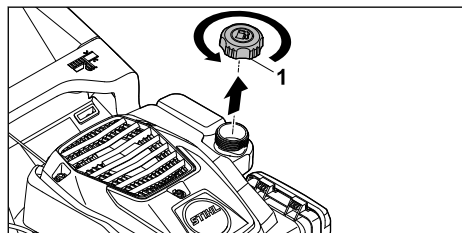

- ▶ Tourner le bouchon du réservoir à carburant (1) dans le sens inverse des aiguilles d'une montre jusqu'à ce qu'il puisse être enlevé.
- ▶ Enlever le bouchon du réservoir à carburant.
- ▶ Faire le plein avec un système de remplissage adéquat, en laissant un espace d'au moins 15 mm entre le niveau du carburant et le bord du réservoir à carburant.
- ▶ Appliquer le bouchon du réservoir à carburant sur le réservoir à carburant.
- ▶ Tourner le bouchon du réservoir à carburant dans le sens des aiguilles d'une montre et le serrer fermement à la main.

Le bouchon du réservoir à carburant est fermé.

8 Réglage de la tondeuse pour l'utilisateur

8.1 Dépliage du guidon

- ▶ Arrêter le moteur.
- ▶ Débrancher le contact de câble d'allumage de la bougie.
- ▶ Placer la tondeuse sur une surface plane.

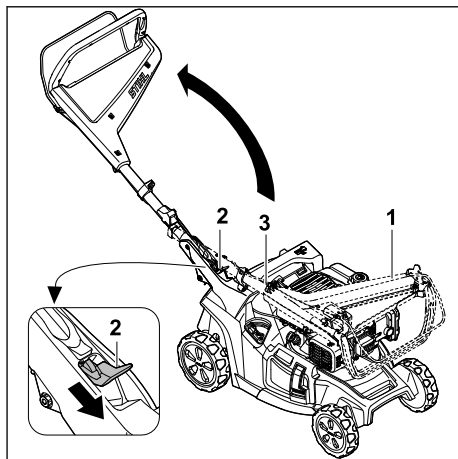

- ▶ Tenir le guidon (1).
- ▶ Pousser le levier (2) vers le bas et le maintenir dans cette position.
- ▶ Déplier le guidon (1) en veillant à ne pas pincer le câble (3).
- ▶ Relâcher le levier (2).
Le guidon s'encliquette avec un déclic audible.

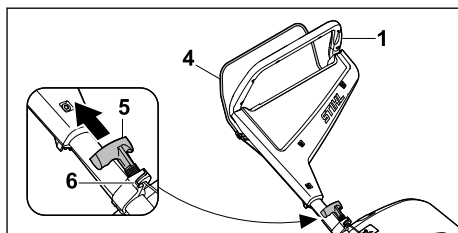

- ▶ Enfoncer l'étrier de commande (4) vers le guidon (1) et le maintenir enfoncé.
- ▶ Tirer lentement la poignée de lancement (5) en direction de la pièce de guidage de câble (6).
- ▶ Accrocher la poignée de lancement (5) dans la pièce de guidage de câble (6).
- ▶ Relâcher l'étrier de commande (4).

- ▶ Brancher le contact de câble d'allumage sur la bougie.

8.2 Repliage du guidon

Afin de réduire l'encombrement pour le transport ou le remisage, il est possible de replier le guidon.

- ▶ Arrêter le moteur.
- ▶ Débrancher le contact de câble d'allumage de la bougie.
- ▶ Placer la tondeuse sur une surface plane.
- ▶ Décrocher la poignée de lancement de la pièce de guidage de câble et la ramener lentement en direction du moteur.

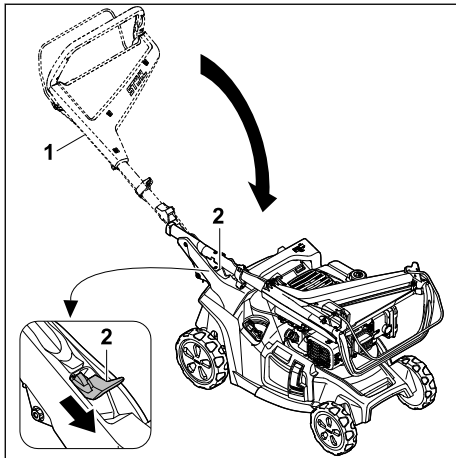

- ▶ Tenir le guidon (1).
- ▶ Pousser le levier (2) vers le bas et le maintenir dans cette position.
- ▶ Replier le guidon (1).
- ▶ Relâcher le levier (2).

Le guidon s'encliquette avec un déclic audible.

- ▶ Brancher le contact de câble d'allumage sur la bougie.

8.3 Réglage du guidon

- ▶ Arrêter le moteur.
- ▶ Retirer la cosse de bougie d'allumage.
- ▶ Placer la tondeuse sur une surface plane.

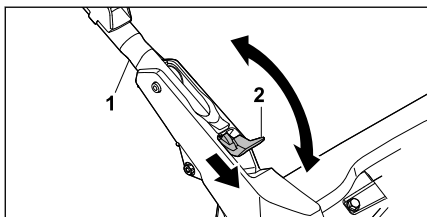

- ▶ Maintenir le guidon (1).
- ▶ Pousser le levier (2) vers le bas et le maintenir dans cette position.
- ▶ Mettre le guidon (1) dans la position souhaitée et veiller à ce qu'il se réenclenche entièrement.
- ▶ Relâcher le levier (2).
- ▶ Rebrancher la cosse de bougie d'allumage.

9 Mise en route et arrêt du moteur

9.1 Démarrage du moteur

- ▶ Placer la tondeuse sur une surface plane.

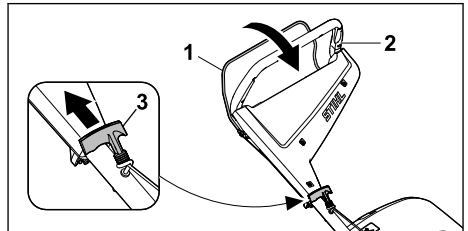

- ▶ De la main gauche, pousser et maintenir l'arceau de commande (1) contre le guidon (2).
- ▶ Tirer lentement la poignée de démarrage (3) de la main droite jusqu'à sentir qu'elle résiste.
- ▶ Tirer rapidement sur la poignée de démarrage (3) et la laisser revenir en arrière plusieurs fois jusqu'à ce que le moteur tourne.
- ▶ Si le moteur ne démarre pas : Tenir compte du manuel d'utilisation du moteur.

9.2 Arrêt du moteur

- ▶ Placer la tondeuse sur une surface plane.
- ▶ Relâcher l'arceau de commande. Le moteur s'arrête de lui-même.
- ▶ Quitter la position d'utilisateur.

10 Contrôle de la tondeuse

10.1 Contrôle des éléments de commande

Arceau de commande

- ▶ Arrêter le moteur.
- ▶ Tirer au maximum l'arceau de commande en direction du guidon, puis le relâcher.
- ▶ Si l'arceau de commande est grippé ou ne revient pas dans sa position initiale : ne pas utiliser la tondeuse et demander conseil à un revendeur spécialisé STIHL. L'arceau de commande est défectueux.

10.2 Contrôle de la lame

- ▶ Arrêter le moteur.
- ▶ Retirer la cosse de bougie d'allumage.
- ▶ Basculer la tondeuse en position verticale, 15.1.

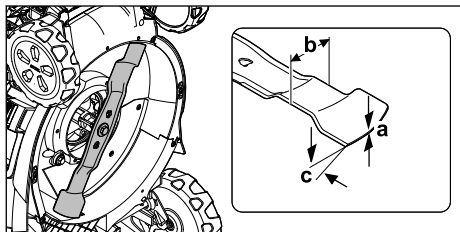

- ▶ Effectuer les mesures suivantes :
 - Épaisseur a
 - Largeur b
 - Angle de coupe c
- ▶ Si l'épaisseur et la largeur de la lame sont inférieures aux valeurs minimales : remplacer la lame, 19.2.
- ▶ Si l'angle de coupe n'est pas respecté : affûter la lame, 19.2.
- ▶ En cas de doute : demander conseil à un revendeur spécialisé STIHL.

11 Utilisation de la tondeuse

11.1 Conduite et guidage de la tondeuse

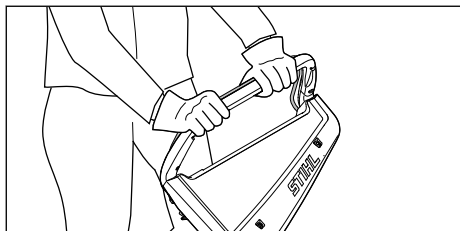

- ▶ Tenir le guidon des deux mains de manière à ce que les pouces l'entourent.

11.2 Réglage de la hauteur de coupe

Il est possible de régler 7 hauteurs de coupe différentes :

- 20 mm = position 1
- 30 mm = position 2
- 40 mm = position 3
- 55 mm = position 4
- 70 mm = position 5
- 85 mm = position 6
- 100 mm = position 7

Les positions sont indiquées sur la tondeuse.

Réglage de la hauteur de coupe

- ▶ Arrêter le moteur.
- La lame ne doit pas tourner.
- ▶ Placer la tondeuse sur une surface plane.

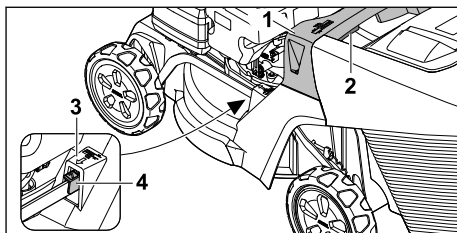

- ▶ Tenir la tondeuse par la poignée (1).
- ▶ Appuyer sur le levier (2) et le maintenir enfoncé.
- ▶ Amener la tondeuse dans la position souhaitée en la soulevant ou en l'abaissant. La hauteur de coupe actuelle est indiquée sur l'indicateur de hauteur de coupe (3), à l'aide de la marque (4).
- ▶ Relâcher le levier (2). La tondeuse s'encliquette.

11.3 Tonte et mulching

La tondeuse est équipée d'une lame multifonctionnelle et elle peut être utilisée pour la tonte ou pour le mulching.

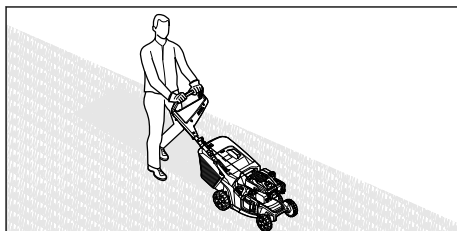

- ▶ Déplacer la tondeuse de façon contrôlée, en la poussant lentement en avant.

11.4 Ouverture et fermeture du volet mulching

11.4.1 Ouverture du volet mulching

- ▶ Arrêter le moteur.
- ▶ Placer la tondeuse sur une surface plane.

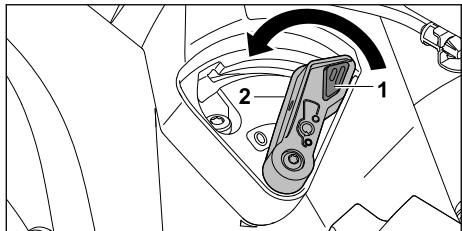

- ▶ Pousser le verrouillage (1) et le maintenir dans cette position.
- ▶ Placer le levier (2) en position 0. Le volet mulching est ouvert.
- ▶ Relâcher le verrouillage (1).

11.4.2 Fermeture du volet mulching

- ▶ Arrêter le moteur.
- ▶ Placer la tondeuse sur une surface plane.

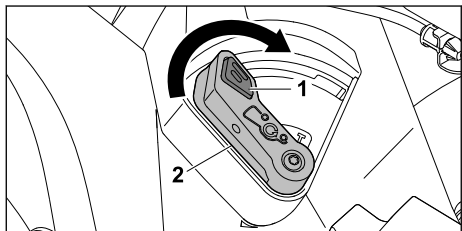

- ▶ Pousser le verrouillage (1) et le maintenir dans cette position.
- ▶ Placer le levier (2) en position I. Le volet mulching est fermé.
- ▶ Relâcher le verrouillage (1).

11.5 Vidage du bac de ramassage

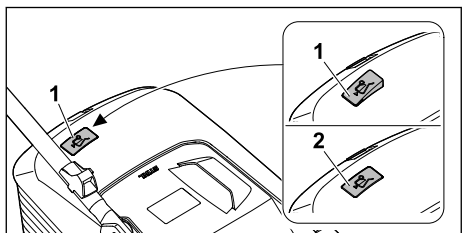

Le flux d'air généré par la lame relève le témoin du niveau de remplissage (1). Si le bac de ramassage est plein, le flux d'air s'arrête. Si le flux d'air est trop faible, le témoin du niveau de remplissage (2) revient en position de repos. C'est une indication qu'il faut vider le bac de ramassage.

Le fonctionnement sans entraves du témoin du niveau de remplissage n'est possible qu'avec un flux d'air optimal. Des facteurs extérieurs,

comme de l'herbe humide, dense ou haute, des niveaux de coupe bas, un encrassement ou autre, peuvent entraver le flux d'air et nuire au fonctionnement du témoin du niveau de remplissage.

- ▶ Si le témoin du niveau de remplissage revient en position de repos : Vider le bac de ramassage.
- ▶ Éteindre la tondeuse.
- ▶ Décrocher le bac de ramassage.

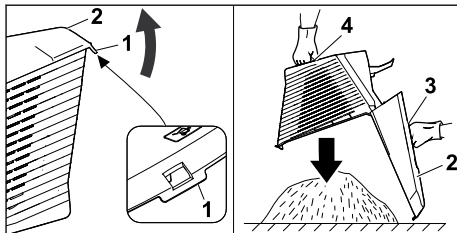

- ▶ Ouvrir la languette de verrouillage (1).
- ▶ Relever et tenir la partie supérieure du bac de ramassage (2) par la poignée (3).
- ▶ Avec la deuxième main, la tenir par la poignée inférieure (4).
- ▶ Vider le bac de ramassage.
- ▶ Refermer le bac de ramassage.
- ▶ Accrocher le bac de ramassage.

12 Après le travail

12.1 Après le travail

- ▶ Couper le moteur.
- ▶ Si la tondeuse est mouillée : laisser sécher la tondeuse.
- ▶ nettoyer la tondeuse.

13 Transport

13.1 Transport de la tondeuse

- ▶ Arrêter le moteur.
La lame ne doit pas tourner.
- ▶ Retirer la cosse de bougie d'allumage.

Pour pousser la tondeuse

- ▶ pousser la tondeuse lentement et de manière contrôlée.

Pour porter la tondeuse

- ▶ Porter des gants de protection.
- ▶ Décrocher le bac de ramassage.
- ▶ Décrocher la rallonge.

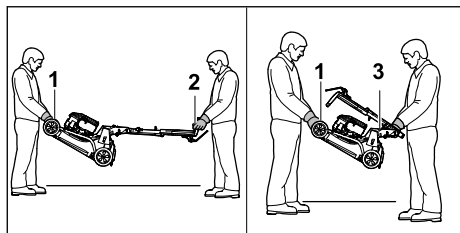

- ▶ En cas de transport de la tondeuse avec le guidon déplié :
 - ▶ Une personne tient la tondeuse des deux mains au niveau de la poignée de transport (1) et une autre personne la tient des deux mains au niveau du guidon (2).
 - ▶ Soulever ou porter la tondeuse à deux.
- ▶ En cas de transport de la tondeuse avec le guidon replié :
 - ▶ Replier le guidon,  8.2.
 - ▶ Une personne tient la tondeuse des deux mains au niveau de la poignée de transport (1) et une autre personne la tient des deux mains au niveau de la poignée (3).
 - ▶ Soulever ou porter la tondeuse à deux.

Pour transporter la tondeuse dans un véhicule

- ▶ Sécuriser la tondeuse sur ses quatre roues de sorte qu'elle ne bascule pas et ne puisse pas bouger.

14 Rangement

14.1 Remisage de la tondeuse

- ▶ Arrêter le moteur et le laisser refroidir.
 - ▶ Retirer la cosse de bougie d'allumage.
 - ▶ Remiser la tondeuse en respectant les conditions suivantes :
 - La tondeuse se trouve hors de portée des enfants.
 - La tondeuse est propre et sèche.
 - La tondeuse ne peut pas se renverser.
 - La tondeuse ne peut pas se mettre à rouler.
- Si la tondeuse doit être remisée plus de 3 mois, veuillez également respecter les consignes suivantes :
- ▶ Laisser tourner le moteur jusqu'à ce que le réservoir à carburant soit vide.
 - ▶ Faire nettoyer le réservoir à carburant par un revendeur spécialisé STIHL.
 - ▶ Remplacer l'huile moteur comme indiqué dans le mode d'emploi du moteur.
 - ▶ Dévisser la bougie d'allumage et verser 3 ml d'huile moteur dans le moteur par l'orifice de la bougie.

- ▶ Tirer sur la poignée de démarrage et la laisser revenir en arrière plusieurs fois.

AVERTISSEMENT

- Des étincelles peuvent se former et être projetées vers l'extérieur lorsque l'on tire sur la poignée de démarrage, alors que la cosse de bougie d'allumage est retirée. Les étincelles peuvent enflammer les vapeurs d'essence qui s'échappent et déclencher des incendies et des explosions. Les personnes risquent des blessures graves ou mortelles, et des dommages matériels peuvent survenir.
 - ▶ Tenir la cosse de bougie d'allumage éloignée de l'ouverture de la bougie.
 - ▶ Visser la bougie d'allumage et la serrer.

14.2 Position d'entreposage

Il est possible de plier la tondeuse pour un rangement compact.

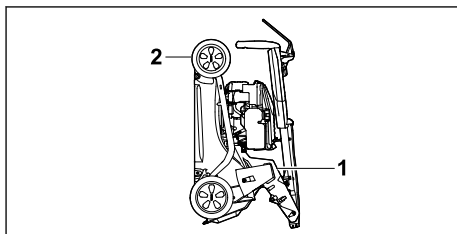

- ▶ Placer la tondeuse sur une surface plane.
- ▶ Décrocher le bac de ramassage.
- ▶ Régler la hauteur de coupe sur la position la plus haute.  11.2



- ▶ Replier le guidon.  8.2
- ▶ Maintenir la tondeuse d'une main par la poignée (1) et de l'autre main par la poignée de transport (2), puis la poser en arrière.

15 Nettoyage

15.1 Mise en position verticale de la tondeuse

- ▶ Laisser tourner le moteur jusqu'à ce que le réservoir à carburant soit vide. Le moteur s'arrête de lui-même.
- ▶ Retirer la cosse de bougie d'allumage.
- ▶ Placer la tondeuse sur une surface plane.
- ▶ Décrocher la poignée de démarrage du guidon-câble.
- ▶ Décrocher le bac de ramassage.
- ▶ Régler la hauteur de coupe sur la position la plus haute,  11.2.
- ▶ Placer le guidon dans la position la plus basse,  8.3.

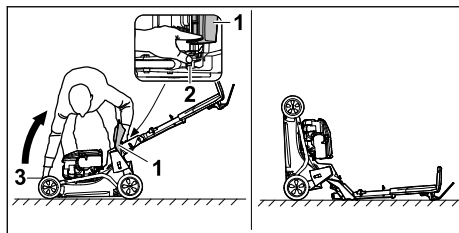

- ▶ Se placer à droite de l'appareil.
- ▶ Ouvrir et maintenir le volet d'éjection (1).
- ▶ De la main gauche, pousser le levier (2) vers le bas et le maintenir.
- ▶ De la main droite, tenir la tondeuse par la poignée de transport (3) et la basculer vers l'arrière.

La tondeuse est stable et peut être nettoyée.

15.2 Nettoyage de la tondeuse

- ▶ Arrêter le moteur.
- ▶ Laisser refroidir la tondeuse.
- ▶ Retirer la cosse de bougie d'allumage.
- ▶ Nettoyer la tondeuse avec un chiffon humide.
- ▶ Nettoyer la fente d'aération avec un pinceau.
- ▶ Mettre la tondeuse en position verticale.
- ▶ Nettoyer la lame et la zone périphérique à l'aide d'un bout de bois, d'une brosse douce ou d'un chiffon humide.
- ▶ Rebrancher la cosse de bougie d'allumage.

AVIS

- Le nettoyage à l'aide d'un nettoyeur haute pression ou au jet d'eau peut endommager l'appareil.
 - ▶ Ne pas nettoyer l'appareil à l'aide d'un nettoyeur haute pression ou au jet d'eau.

16 Maintenance

16.1 Intervalles d'entretien

Les intervalles d'entretien dépendent des conditions ambiantes et des conditions de travail. STIHL recommande les intervalles d'entretien suivants :

Moteur

- ▶ Procéder à l'entretien du moteur comme indiqué dans la notice d'utilisation du moteur.

Tondeuse

- ▶ Faire contrôler la tondeuse une fois par an par un revendeur spécialisé STIHL.

16.2 Démontage et remontage de la lame

16.2.1 Démontage de la lame

- ▶ Arrêter le moteur.
- ▶ Retirer la cosse de bougie d'allumage.
- ▶ Mettre la tondeuse en position verticale.

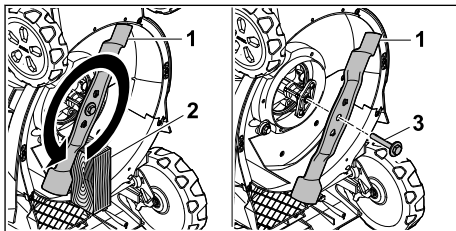

- ▶ Bloquer la lame (1) avec un morceau de bois (2).
- ▶ Dévisser la vis avec la rondelle (3) dans le sens de la flèche et l'enlever.
- ▶ Déposer la lame (1).
- ▶ Jeter la vis avec la rondelle (3).
Pour le montage de la lame (1), utiliser une vis neuve avec une rondelle.
- ▶ Rebrancher la cosse de bougie d'allumage.

16.2.2 Montage de la lame

- ▶ Arrêter le moteur.
- ▶ Retirer la cosse de bougie d'allumage.
- ▶ Mettre la tondeuse en position verticale.

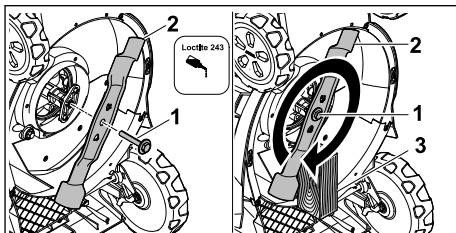

- ▶ Appliquer du frein filet Loctite 243 sur le filetage de la vis avec rondelle (1).
- ▶ Placer la lame (2) de sorte que les protubérances de la surface d'appui s'encastrent dans les évidements.
- ▶ Visser la vis avec la rondelle (1).
- ▶ Bloquer la lame (2) avec un morceau de bois (3).
- ▶ Serrer la vis avec la rondelle (1) à un couple de 60 Nm
- ▶ Rebrancher la cosse de bougie d'allumage.

16.3 Affûtage et équilibrage de la lame

L'affûtage et l'équilibrage corrects de la lame nécessitent une longue pratique.

STIHL recommande de faire affûter et équilibrer la lame par un revendeur spécialisé STIHL.

Les adresses actuelles des revendeurs spécialisés sont disponibles auprès de chaque succursale STIHL sur le site Web www.stihl.com.

AVERTISSEMENT

- Les tranchants de la lame sont très aiguisés. L'utilisateur risque de se couper.
 - ▶ Porter des gants de protection en matière résistante.
-
- ▶ Arrêter le moteur.
 - ▶ Retirer la cosse de bougie d'allumage.
 - ▶ Mettre la tondeuse en position verticale,  15.1.

- ▶ Démonter la lame.
- ▶ Affûter la lame. Respecter l'angle de coupe et laisser refroidir la lame,  19.2. Pendant l'affûtage, la lame ne doit pas bleuir.
- ▶ Remonter la lame.
- ▶ Rebrancher la cosse de bougie d'allumage.
- ▶ En cas de doute : demander conseil à un revendeur spécialisé STIHL.

17 Réparation

17.1 Réparation de la tondeuse

L'utilisateur ne doit pas entretenir ni réparer lui-même la tondeuse et la lame.

- ▶ Si la tondeuse ou la lame sont endommagées : ne pas utiliser la tondeuse ni la lame et demander conseil à un revendeur spécialisé STIHL.
- ▶ Remplacer les pictogrammes illisibles ou endommagés. Faire remplacer les pictogrammes par un revendeur spécialisé STIHL.

18 Dépannage

18.1 Résolution des dysfonctionnements de la tondeuse

Dysfonctionnement	Cause	Solutions
Impossible de démarrer le moteur.	L'arceau de commande de tonte n'est pas enfoncé.	▶ Démarrer le moteur comme décrit dans le présent manuel d'utilisation.
	Le réservoir à carburant est vide.	▶ Faire le plein de la tondeuse.
	La conduite d'alimentation en carburant est bouchée.	▶ Demander conseil à un revendeur spécialisé STIHL.
	Le carburant présent dans le réservoir est de mauvaise qualité, encrassé ou là depuis trop longtemps.	▶ Utiliser du carburant frais (essence sans plomb), de marque.
	Le filtre à air est encrassé.	▶ Nettoyer ou remplacer le filtre à air comme indiqué dans le manuel d'utilisation du moteur.
	La cosse est retirée de la bougie d'allumage ou le câble d'allumage n'est pas fixé correctement sur la cosse.	▶ Rebrancher la cosse de bougie d'allumage. ▶ Contrôler la connexion entre le câble d'allumage et la cosse.
	La bougie d'allumage est encrassée, endommagée ou l'écartement des électrodes est incorrect.	▶ Nettoyer la bougie d'allumage ou la remplacer. ▶ Régler l'écartement des électrodes.
	La résistance au niveau de la lame est trop importante.	▶ Régler une hauteur de coupe supérieure. ▶ Démarrer le moteur dans de l'herbe plus basse.
Le moteur démarre difficilement ou perd de la puissance.	Le carter de la tondeuse est bouché.	Nettoyer la tondeuse.

Dysfonctionnement	Cause	Solutions
Le moteur est très chaud.	La hauteur de coupe est réglée trop bas ou la vitesse d'avancement est trop élevée.	Adapter la hauteur de coupe ou tondre plus lentement.
	Il y a de l'eau dans le réservoir à carburant et le carburateur ou le carburateur est bouché.	Vider le réservoir à carburant, nettoyer la conduite d'alimentation en carburant et le carburateur.
	Le réservoir à carburant est encrassé.	Demander conseil à un revendeur spécialisé STIHL.
	Le filtre à air est encrassé.	Nettoyer ou remplacer le filtre à air comme indiqué dans le manuel d'utilisation du moteur.
	La bougie d'allumage est encrassée.	Nettoyer la bougie d'allumage ou la remplacer.
	Le niveau d'huile moteur est trop faible.	Verser de l'huile moteur ou la vidanger comme indiqué dans le manuel d'utilisation du moteur.
	Les ailettes de refroidissement sont encrassées.	Nettoyer la tondeuse.
La tondeuse vibre fortement.	La lame est endommagée.	Remplacer la lame.
	La lame n'est pas montée correctement.	Remonter la lame.
L'herbe est mal coupée.	La lame est émoussée ou usée.	Affûter ou remplacer la lame.

19 Caractéristiques techniques

19.1 Tondeuses STIHL RM 443.3

- Type de moteur : STIHL EVC 200 C
- Cylindrée : 139 cm³
- Puissance (P) : 2,1 kW (2,8 ch) à 2800/min
- Régime (n) : 2800/min
- Capacité maximale du réservoir à carburant : 0,9 l
- Poids (m) : 28 kg
- Capacité maximale du bac de ramassage : 52 l
- Largeur de coupe : 41 cm

19.2 Lame

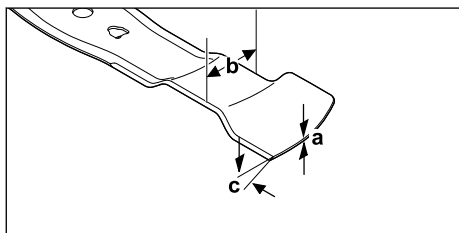

- Épaisseur minimale a : 1,6 mm
- Largeur minimale b : 55 mm
- Angle d'affûtage c : 30°

19.3 Niveaux sonores et taux de vibrations

La valeur K pour le niveau de pression sonore est de 2 dB(A). La valeur K pour le niveau de puissance acoustique est de 2,2 dB(A). La valeur K pour le taux de vibrations est de 2,2 m/s².

- Niveau de pression sonore L_{pA} suivant EN ISO 5395-2 : 79 dB(A)
- Niveau de puissance acoustique garanti L_{WA} suivant 2000/14/CE : 93 dB(A)
- Taux de vibrations a_{hv} au guidon, suivant EN ISO 5395-2 : 4,4 m/s²

Pour obtenir des informations sur le respect de la directive « Vibrations 2002/44/CE » concernant les employeurs, voir www.stihl.com/vib.

19.4 REACH

REACH (en Registre, Evaluation et Autorisation des substances Chimiques) est le nom d'un règlement CE qui couvre le contrôle de la fabrication, de l'importation, de la mise sur le marché et de l'utilisation des substances chimiques.

Pour obtenir de plus amples informations sur le respect du règlement REACH, voir www.stihl.com/reach.

20 Pièces de rechange et accessoires

20.1 Pièces de rechange et accessoires

STIHL Ces symboles identifient les pièces de rechange d'origine STIHL et les accessoires d'origine STIHL.

STIHL recommande d'utiliser des pièces de rechange d'origine STIHL et des accessoires d'origine STIHL.

Bien que STIHL observe continuellement les marchés, ses services ne peuvent pas évaluer la fiabilité, la sécurité, ni les aptitudes de pièces de rechange et d'accessoires d'autres fabricants et c'est pourquoi STIHL se dégage de toute responsabilité quant à leur utilisation.

Pour obtenir des pièces de rechange d'origine STIHL et des accessoires d'origine STIHL, s'adresser à un revendeur spécialisé STIHL.

20.2 Pièces de rechange importantes

- Lame : WA40 702 0105
- Vis de fixation de la lame avec rondelle : 0000 951 3505

21 Mise au rebut

21.1 Mise au rebut de la tondeuse

Les informations relatives à l'élimination sont disponibles auprès de l'administration locale ou d'un revendeur STIHL.

Une élimination inappropriée peut nuire à la santé et polluer l'environnement.

- ▶ Apportez les produits STIHL, y compris l'emballage, à un point de collecte approprié pour le recyclage, conformément à la réglementation locale.
- ▶ Ne pas jeter avec les ordures ménagères.

22 Déclaration de conformité UE

22.1 Tondeuse STIHL RM 443.3

STIHL Tirol GmbH
Hans Peter Stihl-Straße 5
6336 Langkampfen

Autriche

déclare, sous sa seule responsabilité, que le produit suivant :

- Genre de produit : tondeuse
- Marque de fabrique : STIHL
- Type : RM 443.3
- Largeur de coupe : 41 cm
- Identification de la série : WB40

est conforme à toutes les prescriptions applicables des directives 2000/14/CE, 2006/42/CE, 2014/30/UE et 2011/65/UE, et a été développé et fabriqué conformément à la version des normes suivantes respectivement valable à la date de fabrication : EN ISO 5395-1, EN ISO 5395-2 et EN ISO 14982.

Organisme notifié concerné :
TÜV Rheinland LGA Products GmbH
Tillystraße 2
90431 Nürnberg, DE

Le calcul du niveau de puissance acoustique mesuré et du niveau de puissance acoustique garanti a été effectué suivant une procédure conforme à la directive 2000/14/CE, annexe VIII.

Niveau de puissance acoustique mesuré :
91,2 dB(A)

Niveau de puissance acoustique garanti :
93 dB(A)

Les documents techniques sont conservés par STIHL Tirol GmbH.

L'année de fabrication et le numéro de machine sont indiqués sur la tondeuse.

Langkampfen, 27.11.2023

STIHL Tirol GmbH

P.O. 

Matthias Fleischer, Directeur du développement des produits

P.O. 

Sven Zimmermann, Chef de division de la Qualité

23 Déclaration de conformité UKCA

23.1 Tondeuse STIHL RM 443.3

STIHL Tirol GmbH
Hans Peter Stihl-Straße 5
6336 Langkampfen

Autriche

déclare, sous sa seule responsabilité, que le produit suivant :

- Genre de produit : tondeuse
- Marque de fabrique : STIHL
- Type : RM 443.3
- Largeur de coupe : 41 cm
- Identification de la série : WB40

est conforme à toutes les prescriptions applicables des règlements UK Noise Emission in the Environment by Equipment for use Outdoors Regulations 2001, Supply of Machinery (Safety) Regulations 2008, Electromagnetic Compatibility Regulations 2016 et The Restriction of the Use of Certain Hazardous Substances in Electrical and Electronic Equipment Regulations 2012, et a été développé et fabriqué conformément à la version des normes suivantes respectivement valable à la date de fabrication : EN ISO 5395-1, EN ISO 5395-2 et EN ISO 14982.

Organisme notifié concerné :

TUV Rheinland UK LTD
1011 Stratford Road
Solihull, B90 4BN

Le calcul du niveau de puissance acoustique mesuré et du niveau de puissance acoustique garanti a été effectué suivant une procédure conforme au règlement UK Noise Emission in the Environment by Equipment for use Outdoors Regulations 2001, Schedule 11.

- Niveau de puissance acoustique mesuré : 91,2 dB(A)
- Niveau de puissance acoustique garanti : 93 dB(A)

Les documents techniques sont conservés par STIHL Tirol GmbH.

L'année de fabrication et le numéro de machine sont indiqués sur la tondeuse.

Langkampfen, 27.11.2023

STIHL Tirol GmbH

P.O. 

Matthias Fleischer, Directeur du développement des produits

P.O. 

Sven Zimmermann, Chef de division de la Qualité

24 Adresses

Direction générale STIHL

ANDREAS STIHL AG & Co. KG
Postfach 1771
D-71307 Waiblingen

Sociétés de distribution STIHL

ALLEMAGNE

STIHL Vertriebszentrale AG & Co. KG
Robert-Bosch-Straße 13
64807 Dieburg
Telefon: +49 6071 3055358

AUTRICHE

STIHL Ges.m.b.H.
Fachmarktstraße 7
2334 Vösendorf
Telefon: +43 1 86596370

SUISSE

STIHL Vertriebs AG
Isenrietstraße 4
8617 Mönchaltorf
Telefon: +41 44 9493030

STIHL revendeurs

www.stihl.com

FRANCE

www.stihl.fr/fr/revendeurs

Indice

1	Premessa.....	58
2	Informazioni sulle presenti Istruzioni d'uso	58
3	Sommario.....	59
4	Avvertenze di sicurezza.....	60
5	Preparazione per l'uso del tosaerba.....	65
6	Assemblaggio del tosaerba.....	66
7	Rifinitimento del tosaerba.....	67
8	Regolazione del tosaerba da parte dell'utente.....	67
9	Avviare e arrestare il motore.....	68
10	Controllo del tosaerba.....	69
11	Lavoro con il tosaerba.....	69
12	Dopo il lavoro.....	71
13	Trasporto.....	71
14	Conservazione.....	71
15	Pulizia.....	72

16	Manutenzione.....	72
17	Riparazione.....	73
18	Eliminazione dei guasti.....	73
19	Dati tecnici.....	74
20	Ricambi e accessori.....	75
21	Smaltimento.....	75
22	Dichiarazione di conformità UE.....	75
23	Dichiarazione di conformità UKCA.....	76
24	Indirizzi.....	76

1 Premessa

Gentile cliente,

congratulations per aver scelto STIHL. Progettiamo e fabbrichiamo prodotti della massima qualità secondo le esigenze della nostra clientela. I nostri prodotti risultano altamente affidabili anche in caso di sollecitazioni estreme.

STIHL offre la massima qualità anche nell'assistenza. I nostri rivenditori garantiscono consulenza e istruzioni competenti e un'assistenza tecnica completa.

STIHL dichiara espressamente di adottare un atteggiamento sostenibile e responsabile nei confronti della natura. Le istruzioni per l'uso La aiuteranno a utilizzare il Suo prodotto STIHL in modo sicuro ed ecologico a lungo.

La ringraziamo per la fiducia e Le auguriamo buon lavoro con il Suo prodotto STIHL.



Dr. Nikolas Stihl

IMPORTANTE! LEGGERE PRIMA DELL'USO E CONSERVARE.

2 Informazioni sulle presenti Istruzioni d'uso

2.1 Documenti di riferimento

Le presenti istruzioni d'uso sono istruzioni originali del produttore ai sensi della Direttiva CE 2006/42/CE.

Si applicano le norme per la sicurezza locali.

- ▶ Oltre alle presenti istruzioni d'uso, leggere, comprendere e conservare i seguenti documenti:
 - Istruzioni d'uso del motore STIHL EVC 200 C

2.2 Contrassegno delle avvertenze nel testo

PERICOLO

- L'avvertenza si riferisce a pericoli che comportano gravi lesioni o la morte.
 - ▶ Le misure indicate possono consentire di evitare gravi lesioni o la morte.

AVVERTENZA

- L'avvertenza rimanda a rischi che **possono** provocare gravi lesioni o la morte.
 - ▶ Le misure indicate possono consentire di evitare gravi lesioni o la morte.

AVVISO

- L'avvertenza si riferisce a pericoli che possono provocare danni materiali.
 - ▶ Le misure menzionate possono evitare danni materiali.

2.3 Simboli nel testo



Questo simbolo rimanda ad un capitolo nelle Istruzioni per l'uso.

3 Sommario

3.1 Rasaerba

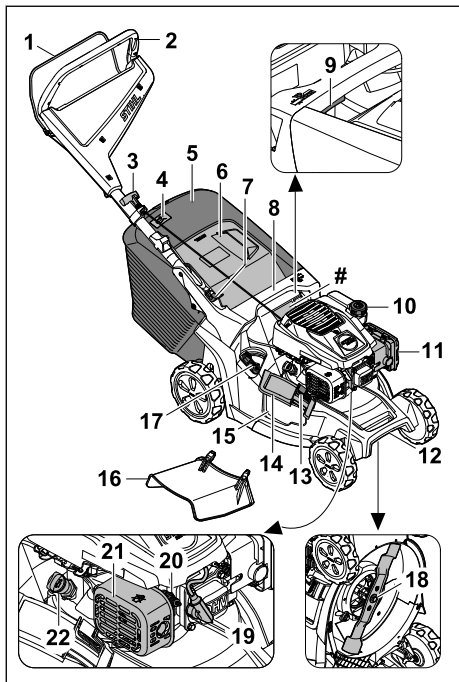

1 Staffa di comando

La staffa di comando serve per avviare e spegnere il motore.

2 Volante

Il volante serve a mantenere, guidare e trasportare il tosaerba.

3 Impugnatura di avviamento

L'impugnatura di avviamento serve per avviare il motore.

4 Indicatore di livello

L'indicatore di livello indica il livello di riempimento del cesto raccolta erba.

5 Cesto raccolta erba

Il cesto raccolta erba raccoglie l'erba tagliata.

6 Leva

La leva serve a regolare e a chiudere il volante.

7 Sportello-deflettore

Lo sportello-deflettore chiude il canale di scarico.

8 Impugnatura

L'impugnatura serve a tenere fermo il rasaerba durante la regolazione dell'altezza di taglio e per trasportare il rasaerba stesso.

9 Leva

La leva serve a regolare l'altezza di taglio.

10 Tappo del serbatoio del carburante

Il tappo del serbatoio del carburante chiude l'apertura di riempimento della benzina.

11 Coperchio filtro

Il coperchio filtro copre il filtro dell'aria.

12 Maniglia di trasporto

La maniglia di trasporto serve a trasportare il rasaerba.

13 Blocco

Il blocco tiene chiuso lo sportello di scarico laterale.

14 Sportello di scarico laterale

Lo sportello di scarico laterale chiude l'apertura di scarico laterale.

15 Apertura di scarico laterale

L'apertura di scarico laterale scarica di lato l'erba tagliata.

16 Prolunga

La prolunga guida l'erba tagliata lateralmente sul terreno.

17 Leva

La leva serve per aprire e chiudere lo sportello mulching integrato.

18 Lama

La lama taglia e pacciamma l'erba.

19 Connettore della candela di accensione

Il connettore della candela collega il cavo di accensione alla candela.

20 Candela di accensione

La candela di accensione innesca la miscela carburante-aria nel motore.

21 Silenziatore

Il silenziatore riduce l'emissione acustica del rasaerba.

22 Tappo per l'olio motore

Il tappo per l'olio motore chiude l'apertura di riempimento dell'olio motore.

Targhetta dati prestazioni con numero di macchina

3.2 Simboli

I simboli possono trovarsi sul rasaerba e indicano quanto segue:



Questo simbolo identifica il tappo del serbatoio del carburante.



Questo simbolo identifica il tappo per l'olio motore.



Livello di potenza acustica garantito ai sensi della direttiva 2000/14/CE in dB(A) per consentire l'equiparazione delle emissioni sonore dei prodotti.



Non smaltire il prodotto con i rifiuti domestici.



Regolare l'altezza di taglio.



Indicatore di livello cesto raccolta erba.



Leva per aprire e chiudere lo sportello mulching.

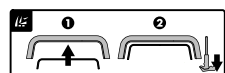

Avviare il motore.

4 Avvertenze di sicurezza

4.1 Simboli di avvertimento

I simboli di avvertimento sul rasaerba indicano quanto segue:



Rispettare le avvertenze di sicurezza e le rispettive misure.



Leggere le istruzioni d'uso, comprenderle e conservarle.



Fare attenzione a oggetti che potrebbero essere espulsi con forza, mantenere la distanza e tenere lontane persone estranee.



Tenere mani e piedi lontano dalla lama.



Rimuovere il connettore della candela di accensione durante il trasporto, il rimessaggio, i lavori di manutenzione e la riparazione.

4.2 Uso conforme

Il rasaerba STIHL RM 443.3 serve per tagliare e pacciamare l'erba.

⚠ AVVERTENZA

- Se il rasaerba non viene usato in modo conforme, sussiste il rischio di gravi lesioni o morte per le persone e di danni materiali.
 - ▶ Usare il rasaerba nelle modalità descritte nelle istruzioni d'uso e nelle istruzioni d'uso del motore.

4.3 Requisiti per l'utente

⚠ AVVERTENZA

- Un utente che non ha ricevuto adeguate istruzioni potrebbe non essere in grado di riconoscere e valutare i pericoli derivanti dal tosaerba. L'utente o altre persone potrebbero subire lesioni personali gravi o mortali.



- ▶ Leggere, comprendere e conservare le istruzioni per l'uso.

- ▶ Se il tosaerba viene prestato ad altre persone, consegnare anche le istruzioni per l'uso del tosaerba e del motore.
- ▶ Assicurarsi che l'utente soddisfi i seguenti requisiti:
 - L'utente è riposato.
 - L'utente dispone di capacità fisiche, sensoriali e psichiche adeguate per operare e lavorare con il tosaerba. Se l'utente dispone di capacità fisiche, sensoriali o psichiche limitate, può lavorare esclusivamente sotto la supervisione o la guida di una persona responsabile.
 - L'utente è in grado di riconoscere e valutare i pericoli del tosaerba.
 - L'utente è consapevole che è direttamente responsabile di eventuali incidenti e danni.
 - L'utente è maggiorenne oppure sta seguendo un corso di formazione sotto supervisione secondo le norme nazionali.
 - L'utente ha ricevuto istruzioni da un rivenditore STIHL o da una persona esperta prima di iniziare a lavorare con il tosaerba.
 - L'utente non è sotto l'effetto di alcol, farmaci o droghe.
- ▶ In caso di dubbi, rivolgersi a un rivenditore specializzato STIHL.

4.4 Abbigliamento ed equipaggiamento

▲ AVVERTENZA

- Durante il lavoro potrebbero essere scagliati oggetti ad alta velocità. Ciò potrebbe causare lesioni personali all'utilizzatore.
 - ▶ Indossare pantaloni lunghi in materiale resistente.
- Durante il lavoro si produce rumore. Il rumore può danneggiare l'udito.
 - ▶ Indossare delle cuffie.
- Durante il lavoro potrebbe essere sollevata della polvere. La polvere inalata può essere dannosa per la salute e provocare reazioni allergiche.
 - ▶ Se si solleva polvere, indossare una mascherina antipolvere.
- Indumenti non adatti potrebbero rimanere impigliati in rami, siepi e nel rasaerba. Se l'utilizzatore non indossa indumenti idonei potrebbe subire gravi lesioni personali.
 - ▶ Indossare indumenti aderenti.
 - ▶ Togliersi scarpe o gioielli.
- Durante la pulizia, la manutenzione o il trasporto, l'utilizzatore potrebbe venire a contatto con la lama. Ciò potrebbe causare lesioni personali all'utilizzatore.
 - ▶ Indossare guanti di protezione in materiale resistente.
 - ▶ Indossare calzature chiuse e resistenti con suola antiscivolo.
- Se l'utilizzatore indossa calzature non adatte potrebbe scivolare. Ciò potrebbe causare lesioni personali all'utilizzatore.
- Durante l'affilatura delle lame potrebbero essere espulse particelle di materiale. Ciò potrebbe causare lesioni personali all'utilizzatore.
 - ▶ Indossare occhiali di protezione aderenti. Gli occhiali di protezione adatti sono reperibili in commercio con il marchio di conformità secondo la norma EN 166, EN ISO 16321 o secondo le prescrizioni nazionali.
 - ▶ Indossare guanti di protezione in materiale resistente.

4.5 Zona di lavoro e ambiente circostante

▲ AVVERTENZA

- Persone estranee al lavoro, bambini o animali potrebbero non essere in grado di riconoscere e valutare i pericoli derivanti dal tosaerba e da

oggetti espulsi dall'attrezzo. Ciò potrebbe causare loro lesioni personali gravi o mortali e danni materiali.

- ▶ Evitare che persone estranee al lavoro, bambini o animali si avvicinino alla zona di lavoro.
- ▶ Mantenere la distanza dagli oggetti.
- ▶ Non lasciare il tosaerba incustodito.
- ▶ Assicurarsi che i bambini non giochino con il tosaerba.
- Quando il motore è acceso, dal silenziatore fuoriescono gas di scarico caldi, che possono provocare la combustione di materiali facilmente infiammabili e provocare incendi.
 - ▶ Tenere il flusso di gas di scarico lontano da materiali facilmente infiammabili.

4.6 Condizioni di sicurezza

4.6.1 Rasaerba

Il rasaerba è in condizioni di sicurezza se sono soddisfatte le seguenti condizioni:

- Il rasaerba non è danneggiato.
- Il rasaerba non presenta perdite di benzina.
- Il tappo del serbatoio del carburante è chiuso.
- Il rasaerba non presenta perdite di olio motore.
- Il tappo per l'olio motore è chiuso.
- Il rasaerba è pulito.
- Gli elementi di comando funzionano e non hanno subito alterazioni.
- Se durante il taglio l'erba tagliata deve essere raccolta nel cesto raccolta erba, lo sportello mulching è aperto, la prolunga è sganciata il cesto raccolta erba è agganciato correttamente.
- Se durante il taglio l'erba tagliata deve essere espulsa posteriormente, il cesto raccolta erba è sganciato e lo sportello-deflettore è chiuso.
- Se durante il taglio l'erba tagliata deve essere espulsa lateralmente sul terreno, lo sportello mulching è chiuso e la prolunga è agganciata correttamente.
- Se si deve pacciamare, la prolunga è sganciata e lo sportello mulching è chiuso.
- La lama è montata correttamente.
- Sul rasaerba sono montati correttamente accessori STIHL originali.
- I meccanismi caricati a molla non sono danneggiati e funzionano correttamente.

▲ AVVERTENZA

- In mancanza delle condizioni di sicurezza, i componenti possono non funzionare più correttamente, i dispositivi di sicurezza risultare



compromessi e può fuoriuscire carburante. Pericolo di lesioni personali gravi o mortali.

- ▶ Lavorare con un rasaerba in perfetto stato.
- ▶ Se fuoriesce benzina dal rasaerba, non lavorare con il rasaerba e rivolgersi a un rivenditore STIHL.
- ▶ Chiudere il tappo del serbatoio del carburante.
- ▶ Se fuoriesce olio motore dal rasaerba, non lavorare con il rasaerba e rivolgersi a un rivenditore STIHL.
- ▶ Chiudere il tappo per l'olio motore.
- ▶ Se il rasaerba è sporco, pulirlo.
- ▶ Non manipolare il rasaerba e i suoi sistemi di sicurezza.
- ▶ Evitare di manipolare il rasaerba in modo da modificare la potenza o il numero di giri del motore.
- ▶ Se gli elementi di comando funzionano, non lavorare con il rasaerba.
- ▶ I meccanismi caricati a molla possono cedere l'energia accumulata.
- ▶ Se durante il taglio l'erba tagliata deve essere raccolta nel cesto raccolta erba, aprire lo sportello mulching, sganciare la prolunga e agganciare il cesto raccolta erba come descritto nelle presenti istruzioni d'uso.
- ▶ Se durante il taglio l'erba tagliata deve essere guidata lateralmente sul terreno, chiudere lo sportello mulching e agganciare la prolunga come descritto nelle presenti istruzioni d'uso.
- ▶ Se si deve pacciamare, sganciare la prolunga e chiudere lo sportello mulching come descritto nelle presenti istruzioni d'uso.
- ▶ Montare la lama come descritto nelle presenti istruzioni d'uso.
- ▶ Montare accessori STIHL originali per questo rasaerba.
- ▶ Applicare gli accessori come descritto nelle presenti istruzioni d'uso o nelle istruzioni d'uso degli accessori.
- ▶ Non infilare oggetti nelle aperture del rasaerba.
- ▶ Sostituire le targhette di indicazione usurate o danneggiate.
- ▶ In caso di dubbi, rivolgersi a un rivenditore STIHL.

4.6.2 Lama

La lama è in condizioni di sicurezza se sono soddisfatte le seguenti condizioni:

- La lama e i componenti non presentano danni.
- La lama non è deformata.

- La lama è montata correttamente.
- La lama è affilata correttamente.
- La lama non presenta sbavature.
- La lama è equilibrata correttamente.
- Lo spessore minimo e la larghezza minima della lama non sono inferiori ai limiti prescritti,  19.2.
- L'angolo di affilatura è rispettato,  19.2.

▲ AVVERTENZA

- In caso di mancato rispetto delle condizioni di sicurezza parti della lama potrebbero staccarsi ed essere espulse. Ciò potrebbe causare gravi lesioni personali.
 - ▶ Lavorare con lame e componenti perfettamente integri.
 - ▶ Montare correttamente le lame.
 - ▶ Affilare correttamente le lame.
 - ▶ Se lo spessore minimo e la larghezza minima sono inferiori ai limiti prescritti, sostituire la lama.
 - ▶ Si consiglia di far equilibrare le lame da un rivenditore specializzato STIHL.
 - ▶ In caso di dubbi, rivolgersi a un rivenditore specializzato STIHL.

4.7 Carburante e rifornimento

▲ AVVERTENZA

- Il carburante utilizzato per questo tosaerba è la benzina. La benzina è altamente infiammabile. Se entra in contatto con fiamme vive o oggetti caldi, la benzina può provocare incendi o esplosioni. Ciò potrebbe causare lesioni personali gravi o mortali e danni materiali.
 - ▶ Proteggere la benzina da fuoco e calore.
 - ▶ Non versare benzina.
 - ▶ Qualora venga versata della benzina: pulirla con un panno e provare ad avviare il motore solo quando tutte le parti del tosaerba sono asciutte.
 - ▶ Non fumare.
 - ▶ Non fare rifornimento nei pressi di un fuoco.
 - ▶ Prima di riempire il serbatoio spegnere il motore e lasciarlo raffreddare.
 - ▶ Qualora sia necessario svuotare il serbatoio: effettuare l'operazione all'aperto.
 - ▶ Avviare il motore ad almeno 3 m dal luogo del rifornimento.
 - ▶ Non riporre mai il tosaerba con della benzina nel serbatoio all'interno di un edificio.
- Respirare vapori di benzina può avvelenare le persone.
 - ▶ Non respirare i vapori di benzina.
 - ▶ Fare rifornimento in un luogo ben areato.

- Durante il lavoro il tosaerba si riscalda. La benzina si espande e nel serbatoio può verificarsi una sovrappressione. Se il tappo del serbatoio viene aperto, la benzina potrebbe schizzare fuori. La benzina che fuoriesce potrebbe incendiarsi. Ciò potrebbe causare gravi lesioni all'utente.
 - ▶ Far raffreddare prima il tosaerba e successivamente aprire il tappo del serbatoio carburante.
- Gli abiti che dovessero venire in contatto con la benzina sono facilmente infiammabili. Ciò potrebbe causare lesioni personali gravi o mortali e danni materiali.
 - ▶ Nel caso gli abiti siano entrati in contatto con la benzina: cambiare abito.
- La benzina può danneggiare l'ambiente.
 - ▶ Non versare il carburante.
 - ▶ Smaltire la benzina secondo le istruzioni e nel rispetto dell'ambiente.
- Se la benzina viene a contatto con la pelle o gli occhi, può causare irritazioni.
 - ▶ Evitare il contatto con la benzina.
 - ▶ In caso di contatto con la pelle, lavare con abbondante acqua e sapone le zone interessate.
 - ▶ In caso di contatto con gli occhi, risciacquarli per almeno 15 minuti con abbondante acqua e rivolgersi a un medico.
- L'impianto di accensione del tosaerba produce scintille. Le scintille possono uscire e provocare incendi o esplosioni in un ambiente altamente infiammabile o esplosivo. Ciò potrebbe causare lesioni personali gravi o mortali e danni materiali.
 - ▶ Utilizzare candele di accensione descritte nelle istruzioni per l'uso del motore.
 - ▶ Avvitare le candele di accensione e serrarle.
 - ▶ Inserire il cappuccio candela di accensione esercitando una pressione.
- Se il tosaerba viene rifornito con benzina non idonea per il motore, può subire danni.
 - ▶ Utilizzare benzina di marca di recente produzione e senza piombo.
 - ▶ Attenersi alle indicazioni contenute nelle istruzioni per l'uso del motore.
- ▶ Avviare il motore come descritto nelle presenti istruzioni d'uso.
- In determinate situazioni l'utilizzatore potrebbe lavorare senza la concentrazione necessaria. L'utilizzatore potrebbe inciampare, cadere e subire gravi lesioni personali.
 - ▶ Svolgere il lavoro con calma e concentrazione.
 - ▶ Tagliare l'erba solo se la visibilità è buona. Se le condizioni di illuminazione e visibilità sono scarse, non lavorare con il rasaerba.
 - ▶ Comandare solo il rasaerba.
 - ▶ Prestare attenzione agli ostacoli.
 - ▶ Non ribaltare il rasaerba.
 - ▶ Lavorare stando saldi sul terreno e mantenere l'equilibrio.
 - ▶ Se compaiono segni di stanchezza, concedersi una pausa.
 - ▶ Se si esegue il taglio su un pendio, lavorare di traverso rispetto al pendio.
 - ▶ Non lavorare su pendenze superiori a 25° (46,6%).
 - ▶ Utilizzare il rasaerba con particolare attenzione quando si lavora in prossimità di pendii, bordi di terreni, fossati, discariche e argini.
 - ▶ Pianificare i tempi di lavoro in modo da evitare elevate sollecitazioni per un periodo di tempo prolungato.
- Quando il motore è in funzione, vengono prodotti gas di scarico. I gas inalati possono avvelenare le persone.
 - ▶ Non inalare i gas di scarico.
 - ▶ Lavorare con il rasaerba in un luogo ben areato.
 - ▶ In caso di nausea, emicrania, disturbi della vista, dell'udito o capogiro, interrompere il lavoro e consultare un medico.
- Se l'utente indossa la protezione per l'udito e il motore è in funzione, la percezione dei rumori circostanti può essere limitata.
 - ▶ Svolgere il lavoro con calma e concentrazione.
- Il rasaerba è dotato di un dispositivo per l'arresto automatico del motore.
 - ▶ Rilasciando la staffa di comando, motore e lama si fermano entro 3 secondi.
- L'utilizzatore potrebbe tagliarsi con la lama in rotazione. Ciò potrebbe causare gravi lesioni all'utilizzatore.
 - ▶ Scollegare il connettore della candela di accensione.

4.8 Lavoro

▲ AVVERTENZA

- Se l'utilizzatore non avvia correttamente il motore, potrebbe perdere il controllo del rasaerba. Ciò potrebbe causare gravi lesioni all'utilizzatore.



- ▶ Scollegare il connettore della candela di accensione.



- ▶ Non toccare la lama in rotazione.
- ▶ Se la lama è bloccata da un oggetto, arrestare il motore. Solo a questo punto è possibile eliminare l'oggetto.
- Se durante il lavoro il rasaerba mostra cambiamenti o si comporta in modo anomalo, è possibile che non sia in condizioni di sicurezza. Le persone potrebbero rimanere gravemente ferite e potrebbero verificarsi danni materiali.
 - ▶ Interrompere il lavoro e rivolgersi a un rivenditore STIHL.
- Durante il lavoro, il rasaerba potrebbe produrre vibrazioni.
 - ▶ Calzare guanti di protezione.
 - ▶ Concedersi delle pause dal lavoro.
 - ▶ Se insorgono sintomi di problemi circolatori, rivolgersi a un medico.
- Ispezionare l'area di taglio e prestare attenzione agli ostacoli. Se un oggetto estraneo urta la lama durante il lavoro, tale oggetto o parti di esso potrebbero essere espulsi a velocità elevata. Questo può causare lesioni personali e danni materiali.



- ▶ Rimuovere gli oggetti estranei come sassi, bastoni, fili metallici, giocattoli o altro dalla zona di lavoro. Contrassegnare gli oggetti nascosti che non possono essere rimossi.
- Quando si rilascia la staffa di comando, la lama continua a girare per un breve lasso di tempo. Le persone possono subire gravi lesioni.



- ▶ Attendere che la lama smetta di girare.
- ▶ Sganciare il cesto raccolta erba solo quando la lama ha smesso di girare.
- Se la lama urta contro un oggetto solido, possono scaturire scintille. Le scintille possono provocare incendi in un ambiente facilmente infiammabile. Ciò potrebbe causare lesioni personali gravi o mortali e danni materiali.
 - ▶ Non lavorare in un ambiente facilmente infiammabile.
- Gli oggetti duri che colpiscono la lama rotante possono danneggiare il rasaerba.
 - ▶ Se un oggetto duro colpisce la lama rotante, spegnere il motore e controllare che il rasaerba non sia danneggiato.
 - ▶ Se il rasaerba è danneggiato, non usarlo e rivolgersi ad un rivenditore STIHL.
- Qualora il rasaerba venisse poggiato su superfici in pendenza, potrebbe scivolare accidentalmente. Questo può causare lesioni personali e danni materiali.

- ▶ Rilasciare il rasaerba solo se si trova su una superficie piana e non vi è rischio di scivolamento.
- Qualora si appendessero oggetti al manubrio, il rasaerba potrebbe ribaltarsi per il peso eccessivo. Questo può causare lesioni personali e danni materiali.
 - ▶ Non appendere oggetti al manubrio.

⚠ PERICOLO

- Se si lavora in prossimità di cavi percorsi da tensione elettrica, la lama potrebbe venire a contatto con tali cavi e danneggiarli. Ciò potrebbe determinare lesioni personali gravi o mortali all'utilizzatore.
 - ▶ Non lavorare in prossimità di cavi conduttori di tensione elettrica.
- Se si lavora durante un temporale, l'utente potrebbe essere colpito da un fulmine. Ciò potrebbe determinare lesioni personali gravi o mortali all'utilizzatore.
 - ▶ Non lavorare in caso di temporale.
- Lavorando mentre piove, l'utilizzatore potrebbe scivolare. Ciò potrebbe determinare lesioni personali gravi o mortali all'utilizzatore.
 - ▶ Non lavorare sotto la pioggia.

4.9 Trasporto

⚠ AVVERTENZA

- Durante il trasporto, il tosaerba potrebbe ribaltarsi o muoversi. Ciò potrebbe causare lesioni personali e danni materiali.
 - ▶ Spegnerne il motore.
 - ▶ Attendere che la lama smetta di girare.



- ▶ Staccare il cappuccio candela di accensione.
- ▶ Fissare il tosaerba su un pianale di carico idoneo utilizzando cinghie o una rete, in modo che non possa ribaltarsi e muoversi.
- Dopo l'avviamento del motore, il silenziatore e il motore potrebbero essere caldi. L'utente potrebbe ustionarsi durante il trasporto.
 - ▶ Spingere il tosaerba.
- Il tosaerba è pesante. Se l'utente trasporta il tosaerba da solo potrebbe subire lesioni personali.
 - ▶ Indossare guanti di protezione.
 - ▶ Trasportare il tosaerba con l'aiuto di una seconda persona.

- Durante il trasporto potrebbe fuoriuscire della benzina, causando sporco e danni.
 - ▶ Spingere il tosaerba.
 - ▶ Trasportare l'attrezzo senza benzina.

4.10 Conservazione

▲ AVVERTENZA

- I bambini non sono in grado di riconoscere e valutare i pericoli del tosaerba, ciò potrebbe causare gravi lesioni personali.
 - ▶ Spegnerne il motore.
 - ▶ Custodire il tosaerba fuori dalla portata dei bambini.
- I componenti metallici possono corrodersi a causa dell'umidità. Il tosaerba potrebbe subire danni.
 - ▶ Conservare il tosaerba in un luogo pulito e asciutto.
- Se il tosaerba viene conservato su superfici in pendenza, potrebbe scivolare accidentalmente. Ciò potrebbe causare lesioni personali e danni materiali.
 - ▶ Conservare il tosaerba solo su superfici piane.

4.11 Pulizia, manutenzione e riparazione

▲ AVVERTENZA

- Se durante la pulizia, la manutenzione o la riparazione il motore è in funzione, ciò potrebbe causare gravi lesioni personali e danni materiali.
 - ▶ Spegnerne il motore.
 - ▶ Attendere che la lama smetta di girare.



- Se durante la pulizia, la manutenzione o la riparazione il motore è in funzione, potrebbe inavvertitamente attivarsi la trazione. Ciò potrebbe causare gravi lesioni personali e danni materiali.
 - ▶ Spegnerne il motore.







- Dopo l'avviamento del motore, il silenziatore e il motore potrebbero essere caldi. Ciò potrebbe causare ustioni alle persone.













- ▶ Attendere che il silenziatore e il motore si raffreddino.
- Detergenti aggressivi, la pulizia con un getto d'acqua oppure oggetti appuntiti possono danneggiare il tosaerba o la lama. Se il tosaerba o la lama non vengono adeguatamente puliti, i componenti potrebbero non funzionare correttamente e i dispositivi per la sicurezza potrebbero risultare inefficaci. Ciò potrebbe causare gravi lesioni personali.
 - ▶ Pulire il tosaerba e la lama come descritto nelle presenti istruzioni per l'uso,  15.2.
- Se la manutenzione e la riparazione del tosaerba o della lama non vengono eseguite come descritto nelle istruzioni per l'uso, i componenti potrebbero non funzionare correttamente e i dispositivi per la sicurezza potrebbero risultare inefficaci. Potrebbero verificarsi lesioni personali gravi o mortali.
 - ▶ Sostituire le parti usurate o danneggiate.
 - ▶ Eseguire la manutenzione o riparare il tosaerba come descritto nelle presenti istruzioni per l'uso.
 - ▶ Effettuare la manutenzione della lama come descritto nelle presenti istruzioni per l'uso.
- Durante la pulizia, la manutenzione o la riparazione della lama, l'utente potrebbe tagliarsi a causa dei taglienti affilati. Ciò potrebbe causare lesioni all'utente.
 - ▶ Indossare guanti di protezione in materiale resistente.
- Durante l'affilatura la lama può surriscaldarsi. L'utente potrebbe ustionarsi.
 - ▶ Attendere che la lama si raffreddi.
 - ▶ Indossare guanti di protezione in materiale resistente.

5 Preparazione per l'uso del tosaerba

5.1 Preparazione per l'uso del rasaerba

Prima di iniziare il lavoro è necessario eseguire i seguenti passaggi:

- ▶ Rimuovere il materiale di imballaggio e i fermi per il trasporto.
- ▶ Assicurarsi che i seguenti componenti siano in condizioni di sicurezza:
 - rasaerba,  4.6.1.
 - lama,  4.6.2.
- ▶ Pulire il rasaerba,  15.2.
- ▶ Controllare la lama,  10.2.
- ▶ Versare l'olio motore,  6.3.

- ▶ Aprire il volante,  8.1.
- ▶ Regolare il volante,  8.3.
- ▶ Rifornire il rasoerba,  7.1.
- ▶ Se durante il taglio l'erba tagliata deve essere raccolta nel cesto raccolta erba:
 - ▶ sganciare la prolunga,  6.2.2.
 - ▶ aprire lo sportello mulching,  11.4.1.
 - ▶ agganciare il cesto raccolta erba,  6.1.2.
- ▶ Se durante il taglio l'erba tagliata deve essere espulsa lateralmente sul terreno:
 - ▶ chiudere lo sportello mulching,  11.4.2.
 - ▶ agganciare la prolunga,  6.2.1.
- ▶ Se si deve pacciamare:
 - ▶ chiudere lo sportello mulching,  11.4.2.
 - ▶ sganciare la prolunga,  6.2.2.
- ▶ regolare l'altezza di taglio,  11.2.
- ▶ controllare gli elementi di comando,  10.1.
- ▶ Se non è possibile eseguire i passaggi descritti, non utilizzare il rasoerba e rivolgersi a un rivenditore STIHL.

6 Assemblaggio del tosaerba

6.1 Assemblaggio, aggancio e sgancio del cesto raccolta erba

6.1.1 Assemblaggio del cesto raccolta erba

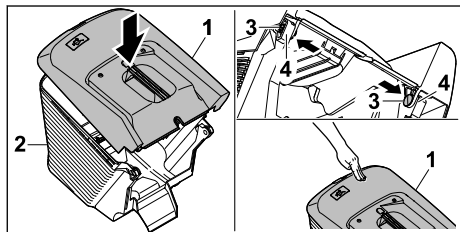

- ▶ Collocare la parte superiore del cesto raccolta erba (1) sulla parte inferiore del cesto stesso (2).
 - ▶ Inserire il bullone (3) dall'interno attraverso le aperture (4).
 - ▶ Premere verso il basso la parte superiore del cesto raccolta erba (1).
- La parte superiore del cesto raccolta erba si innesta in modo percettibile.

6.1.2 Aggancio del cesto raccolta erba

- ▶ Spegnerne il motore.
- ▶ Posizionare il rasoerba su una superficie piana.

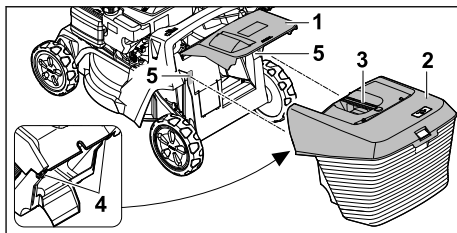

- ▶ Aprire e tenere aperto lo sportello-deflettore (1).
- ▶ Afferrare il cesto raccolta erba (2) dall'impugnatura (3) e agganciarlo dall'alto negli attacchi (5) con i ganci (4).
- ▶ Abbassare lo sportello-deflettore (1) sul cesto raccolta erba (2).

6.1.3 Sgancio cesto raccolta erba

- ▶ Spegnerne il motore.
- ▶ Posizionare il tosaerba su una superficie piana.
- ▶ Aprire e tenere aperto lo sportello-deflettore.
- ▶ Rimuovere il cesto raccolta erba verso l'alto utilizzando l'impugnatura.
- ▶ Chiudere lo sportello-deflettore.

6.2 Aggancio e sgancio dell'estensione

6.2.1 Aggancio dell'estensione

- ▶ Spegnerne il motore.
- ▶ Staccare il cappuccio candela di accensione.
- ▶ Posizionare il tosaerba su una superficie piana.

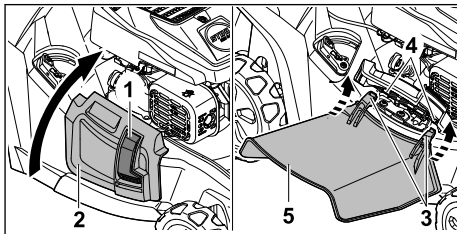

- ▶ Premere il bloccaggio (1) e tenerlo premuto.
- ▶ Aprire e tenere aperto lo sportello deflettore laterale (2).
- ▶ Fissare entrambi i ganci (3) sull'asse (4) dal basso.
- ▶ Posizionare lo sportello deflettore laterale (2) sull'estensione (5).
- ▶ Collegare il cappuccio candela di accensione.

6.2.2 Sgancio dell'estensione

- ▶ Spegnerne il motore.
- ▶ Staccare il cappuccio candela di accensione.

- Posizionare il tosaerba su una superficie piana.

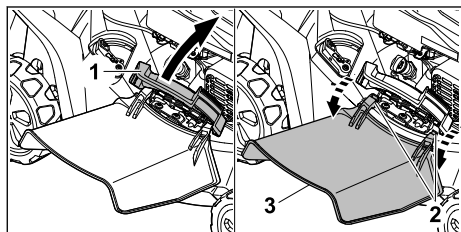

- Aprire e tenere aperto lo sportello deflettore laterale (1).
- Sganciare entrambi i ganci (2).
- Piegare l'estensione (3) verso l'alto e rimuoverla.
- Chiudere lo sportello deflettore laterale (1).
- Collegare il cappuccio candela di accensione.

6.3 Rifornimento olio motore

L'olio motore lubrifica e raffredda il motore.

Le specifiche dell'olio motore e la capacità sono riportate nelle istruzioni per l'uso del motore.

AVVISO

- Alla consegna non vi è olio motore. Avviare il motore senza olio motore o con una quantità insufficiente può danneggiare il tosaerba.
 - Prima di ogni avviamento, controllare il livello dell'olio motore e rabboccarlo secondo necessità.
- Rabboccare l'olio motore come descritto nelle istruzioni per l'uso del motore.

7 Rifornimento del tosaerba

7.1 Rifornimento del rasaerba

AVVISO

- Se il rasaerba non viene rifornito con il carburante giusto, il rasaerba potrebbe subire danni.
 - Attenersi alle istruzioni d'uso del motore.
- Spegnerne il motore.
- Posizionare il rasaerba su una superficie piana.
- Pulire con un panno umido l'area attorno al tappo del serbatoio del carburante.

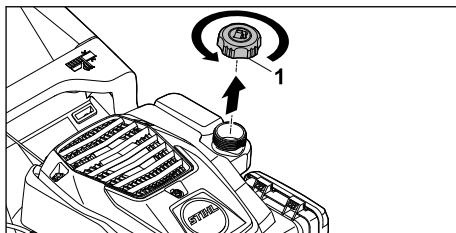

- Ruotare il tappo del serbatoio del carburante (1) in senso antiorario fino a che è possibile rimuoverlo.
- Rimuovere il tappo del serbatoio del carburante.
- Rabboccare carburante con un ausilio idoneo, e non riempire il serbatoio fino all'orlo, ma lasciare un margine di almeno 15 mm.
- Applicare il tappo sul serbatoio del carburante.
- Girare il tappo del serbatoio del carburante in senso orario e stringerlo a mano. Il serbatoio del carburante è chiuso.

8 Regolazione del tosaerba da parte dell'utente

8.1 Apertura del volante

- Spegnerne il motore.
- Estrarre il connettore della candela di accensione.
- Posizionare il rasaerba su una superficie piana.

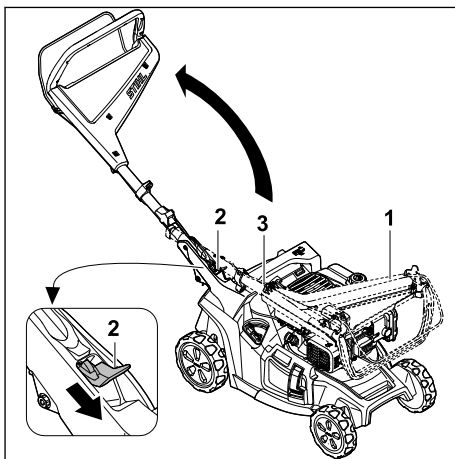

- Mantenere fermo il volante (1).
- Spingere la leva (2) verso l'alto e mantenerla in questa posizione.
- Aprire il volante (1) e fare attenzione che la corda (3) non si incastri.

- ▶ Rilasciare la leva (2).
Il volante scatta in posizione in modo percepibile.

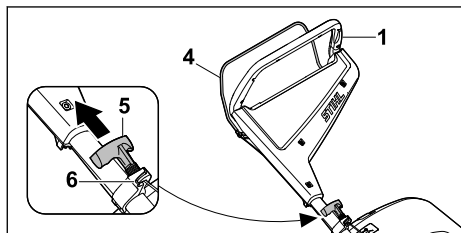

- ▶ Premere la staffa di comando (4) verso il volante (1) e tenerla premuta.
- ▶ Sfilare lentamente l'impugnatura di avviamento (5) in direzione della corda di guida (6).
- ▶ Agganciare l'impugnatura di avviamento (5) nella corda di guida (6).
- ▶ Rilasciare la staffa di comando (4).
- ▶ Applicare il connettore della candela di accensione.

8.2 Chiusura del volante

Per risparmiare spazio nel trasporto o per la conservazione, è possibile chiudere il volante.

- ▶ Spegner il motore.
- ▶ Estrarre il connettore della candela di accensione.
- ▶ Posizionare il rasaerba su una superficie piana.
- ▶ Sganciare l'impugnatura di avviamento dalla corda di guida e restrarla lentamente in direzione del motore.

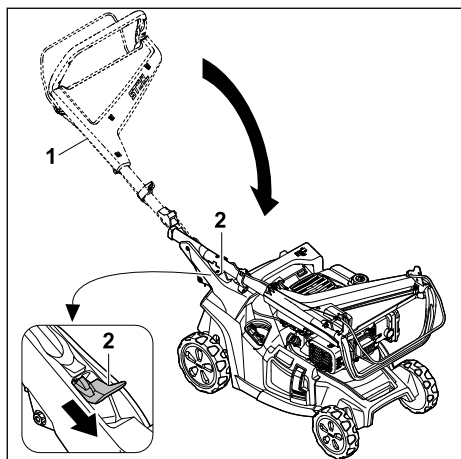

- ▶ Mantenere fermo il volante (1).

- ▶ Spingere la leva (2) verso l'alto e mantenerla in questa posizione.
 - ▶ Chiudere il volante (1).
 - ▶ Rilasciare la leva (2).
- Il volante scatta in posizione in modo percepibile.
- ▶ Applicare il connettore della candela di accensione.

8.3 Regolazione del manubrio

- ▶ Spegner il motore.
- ▶ Staccare il cappuccio candela di accensione.
- ▶ Posizionare il tosaerba su una superficie piana.

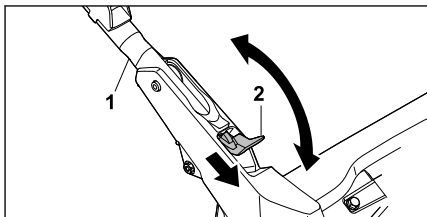

- ▶ Mantenere fermo il manubrio (1).
- ▶ Spingere la leva (2) verso il basso e mantenerla in questa posizione.
- ▶ Posizionare il manubrio (1) nella posizione desiderata e assicurarsi che il manubrio si innesti di nuovo completamente.
- ▶ Rilasciare la leva (2).
- ▶ Collegare il cappuccio candela di accensione.

9 Avviare e arrestare il motore

9.1 Avviamento del motore

- ▶ Posizionare il tosaerba su una superficie piana.

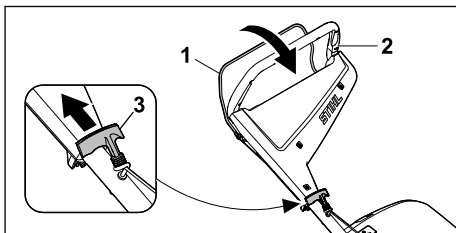

- ▶ Premere la staffa di innesto (1) verso il manubrio (2) con la mano sinistra e mantenerla premuta.
- ▶ Estrarre lentamente la maniglia di avviamento (3) con la mano destra fino ad avvertire una resistenza.

- ▶ Estrarre e riportare velocemente indietro la maniglia di avviamento (3) fino ad accendere il motore.
- ▶ Se il motore non si avvia: Attenersi alle istruzioni per l'uso del motore.

9.2 Spegnimento del motore

- ▶ Posizionare il tosaerba su una superficie piana.
- ▶ Rilasciare la staffa d'innesto. Il motore si spegne.
- ▶ Lasciare la posizione utente.

10 Controllo del tosaerba

10.1 Controllo degli elementi di comando



Staffa di innesto

- ▶ Spegner il motore.
- ▶ Tirare a fondo la staffa di innesto in direzione del manubrio e rilasciare nuovamente.
- ▶ Se la staffa di innesto non è scorrevole oppure non torna spontaneamente nella posizione iniziale, non utilizzare il tosaerba e rivolgersi a un rivenditore specializzato STIHL. La staffa di innesto è difettosa.

10.2 Controllo della lama

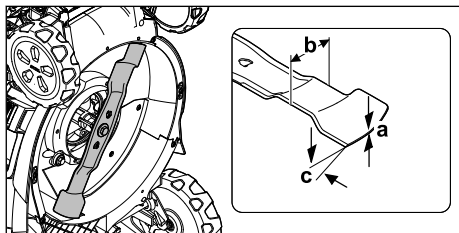
- ▶ Spegner il motore.
- ▶ Staccare il cappuccio candela di accensione.
- ▶ Ribaltare il tosaerba,  15.1.



- ▶ Eseguire le misurazioni seguenti:
 - Spessore a
 - Larghezza b
 - Angolo di affilatura c
- ▶ Se lo spessore minimo e la larghezza minima sono inferiori ai limiti prescritti, sostituire la lama,  19.2.
- ▶ Se l'angolo di affilatura non è conforme a quanto prescritto, affilare la lama,  19.2.
- ▶ In caso di dubbi, rivolgersi a un rivenditore specializzato STIHL.

11 Lavoro con il tosaerba

11.1 Impugnatura e guida del tosaerba



- ▶ Mantenere il manubrio con entrambe le mani in modo che i pollici lo avvolgano.

11.2 Regolazione dell'altezza di taglio

È possibile impostare 7 altezze di taglio:

- 20 mm = posizione 1
- 30 mm = posizione 2
- 40 mm = posizione 3
- 55 mm = posizione 4
- 70 mm = posizione 5
- 85 mm = posizione 6
- 100 mm = posizione 7

Le posizioni sono indicate sul rasoerba.

Regolazione dell'altezza di taglio

- ▶ Spegner il motore. La lama non deve girare.
- ▶ Posizionare il rasoerba su una superficie piana.

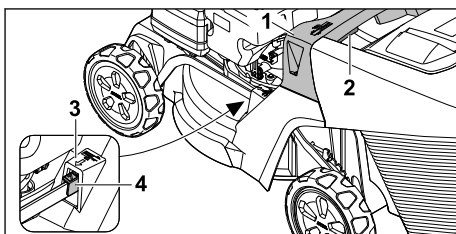

- ▶ Tenere fermo il rasoerba dall'impugnatura (1).
- ▶ Premere e tenere premuta la leva (2).
- ▶ Sollevare e abbassare il rasoerba finché non raggiunge la posizione desiderata. L'altezza di taglio effettiva può essere letta sul rispettivo indicatore (3) facendo riferimento alla tacca (4).
- ▶ Rilasciare la leva (2). Il rasoerba scatta in posizione.

11.3 Taglio e pacciamatura

Il rasaerba dispone di una lama multifunzione che può essere impiegata per tagliare o pacciamare.

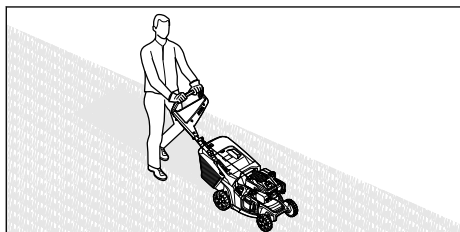

- ▶ Spingere il rasaerba in avanti lentamente e in modo controllato.

11.4 Apertura e chiusura dello sportello per il mulching

11.4.1 Apertura dello sportello per mulching

- ▶ Spegner il motore.
- ▶ Posizionare il tosaerba su una superficie piana.

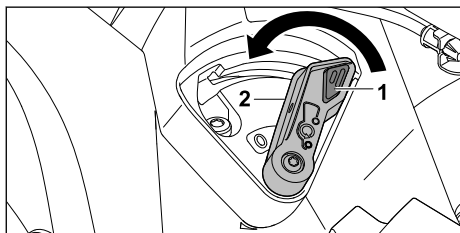

- ▶ Premere il bloccaggio (1) e tenerlo premuto.
- ▶ Portare la leva (2) in posizione 0. Lo sportello per mulching è aperto.
- ▶ Rilasciare il bloccaggio (1).

11.4.2 Chiusura dello sportello per mulching

- ▶ Spegner il motore.
- ▶ Posizionare il tosaerba su una superficie piana.

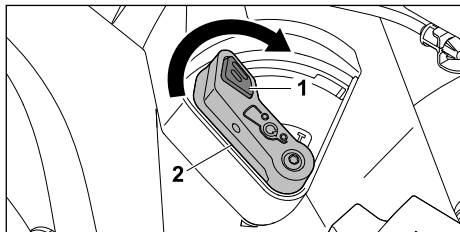

- ▶ Premere il bloccaggio (1) e tenerlo premuto.
- ▶ Portare la leva (2) in posizione 1. Lo sportello per mulching è chiuso.

- ▶ Rilasciare il bloccaggio (1).

11.5 Svuotamento del cesto raccolta erba

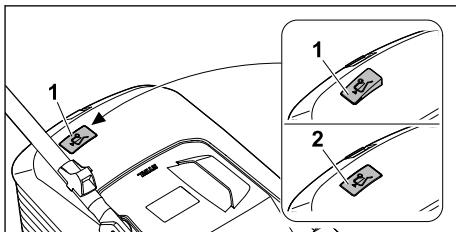

La corrente d'aria generata dalla lama innalza l'indicatore livello di riempimento (1). Se il cesto raccolta erba è pieno, la corrente d'aria viene bloccata. Se la corrente d'aria è troppo bassa, l'indicatore livello di riempimento (2) torna in posizione di riposo. Significa che è necessario svuotare il cesto raccolta erba.

Il funzionamento illimitato dell'indicatore livello di riempimento è garantito solo con corrente d'aria ottimale. Gli agenti esterni, come erba bagnata, folta o troppo alta, livelli di taglio troppo bassi, sporcizia o altro possono influire sulla corrente d'aria e sul funzionamento dell'indicatore livello di riempimento.

- ▶ Se l'indicatore livello di riempimento torna in posizione di riposo: Svuotare il cesto raccolta erba.
- ▶ Spegner il tosaerba.
- ▶ Sganciare il cesto raccolta erba.

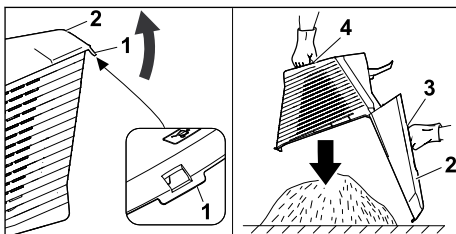

- ▶ Aprire la linguetta di chiusura (1).
- ▶ Aprire la parte superiore del cesto raccolta erba (2) utilizzando l'impugnatura (3) e mantenerla ferma.
- ▶ Con l'altra mano, afferrare l'impugnatura inferiore (4).
- ▶ Svuotare il cesto raccolta erba.
- ▶ Chiudere il cesto raccolta erba.
- ▶ Agganciare il cesto raccolta erba.

12 Dopo il lavoro

12.1 Dopo il lavoro

- ▶ Spegnerne il motore.
- ▶ Se il tosaerba è bagnato: lasciarlo asciugare.
- ▶ Pulirlo.

13 Trasporto

13.1 Trasporto del tosaerba

- ▶ Spegnerne il motore.
La lama non deve girare.
- ▶ Staccare il cappuccio candela di accensione.

Spinta del tosaerba

- ▶ Spingere il tosaerba in avanti in modo lento e controllato.

Trasporto del tosaerba

- ▶ Indossare guanti di protezione.
- ▶ Sganciare il cesto raccolta erba.
- ▶ Sganciare l'estensione.

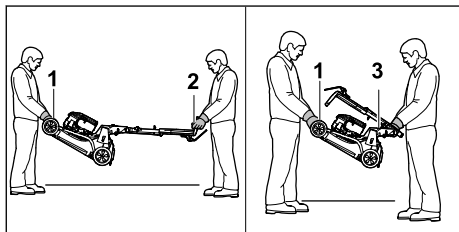

- ▶ Se il tosaerba viene spostato con il manubrio aperto:
 - ▶ Una persona deve afferrare il tosaerba con entrambe le mani dall'impugnatura per il trasporto (1) e una seconda persona deve afferrare con entrambe le mani il manubrio (2).
 - ▶ Sollevare e trasportare il tosaerba con l'aiuto di una seconda persona.
- ▶ Se il tosaerba viene spostato con il manubrio chiuso:
 - ▶ Chiudere il manubrio, 8.2.
 - ▶ Una persona deve afferrare il tosaerba con entrambe le mani dall'impugnatura per il trasporto (1) e una seconda persona deve afferrare con entrambe le mani l'impugnatura (3).
 - ▶ Sollevare e trasportare il tosaerba con l'aiuto di una seconda persona.

Trasporto del tosaerba su un veicolo

- ▶ Fissare il tosaerba in posizione verticale in modo che non possa ribaltarsi e muoversi.

14 Conservazione

14.1 Rimessaggio del tosaerba

- ▶ Spegnerne il motore e lasciarlo raffreddare.
- ▶ Staccare il cappuccio candela di accensione.
- ▶ Conservare il tosaerba in modo che siano soddisfatte le condizioni seguenti:
 - Il tosaerba si trova fuori dalla portata dei bambini.
 - Il tosaerba è pulito e asciutto.
 - Il tosaerba non può ribaltarsi.
 - Il tosaerba non può spostarsi inavvertitamente.

Se il tosaerba deve essere conservato per più di 3 mesi, osservare anche quanto segue:

- ▶ Consumare tutto il carburante presente nel serbatoio.
- ▶ Fare pulire il serbatoio carburante da un rivenditore specializzato STIHL.
- ▶ Cambiare l'olio motore come specificato nelle istruzioni per l'uso del motore.
- ▶ Svitare la candela e versare 3 ml di olio motore nel motore attraverso l'apertura della candela.
- ▶ Estrarre e riportare indietro più volte la maniglia di avviamento.



AVVERTENZA

- Estrahendo la maniglia di avviamento con il cappuccio della candela di accensione scollegato, è possibile che fuoriescano delle scintille. Le scintille possono incendiare i vapori di benzina che fuoriescono e causare incendi ed esplosioni. Ciò potrebbe causare lesioni gravi o mortali alle persone e danni materiali.
 - ▶ Tenere il cappuccio della candela di accensione lontano dall'apertura della candela.
 - ▶ Avvitare la candela di accensione e serrarla.

14.2 Posizione di riposo

È possibile chiudere il tosaerba per risparmiare spazio.

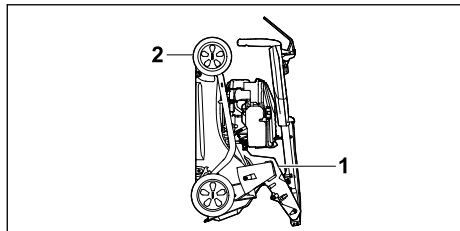

- ▶ Posizionare il tosaerba su una superficie piana.
- ▶ Sganciare il cesto raccolta erba.
- ▶ Portare l'altezza di taglio nella posizione più alta. 11.2



- ▶ Chiudere il manubrio.  8.2
- ▶ Trattenere il tosaerba con una mano posta sull'impugnatura (1) e con l'altra mano trattenere l'impugnatura per il trasporto (2) e portarla all'indietro.

15 Pulizia

15.1 Ribaltamento del tosaerba

- ▶ Consumare tutto il carburante presente nel serbatoio.
Il motore si spegne.
- ▶ Staccare il cappuccio candela di accensione.
- ▶ Posizionare il tosaerba su una superficie piana.
- ▶ Sganciare la maniglia di avviamento dalla guida cavo.
- ▶ Sganciare il cesto raccolta erba.
- ▶ Portare l'altezza di taglio nella posizione più alta,  11.2.
- ▶ Portare il manubrio nella posizione più bassa,  8.3.

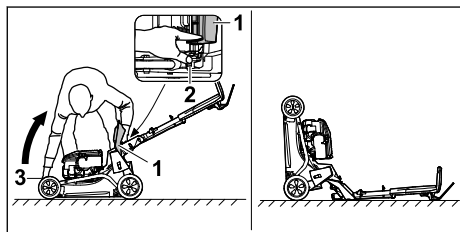

- ▶ Posizionarsi a destra dell'attrezzo.
- ▶ Aprire e tenere aperto lo sportello deflettore (1).
- ▶ Con la mano sinistra, premere la leva (2) verso il basso e mantenerla ferma.
- ▶ Con la mano destra, afferrare il tosaerba dall'impugnatura per il trasporto (3) e ribaltarlo. Il tosaerba è stabile e può essere pulito.

15.2 Pulizia del tosaerba

- ▶ Spegnerne il motore.
- ▶ Lasciare raffreddare il tosaerba.
- ▶ Staccare il cappuccio della candela di accensione.

- ▶ Pulire il tosaerba con un panno umido.
- ▶ Pulire le aperture di areazione con un pennello.
- ▶ Sollevare il tosaerba.
- ▶ Pulire la zona attorno alla lama e la lama con un bastoncino di legno, una spazzola morbida o un panno umido.
- ▶ Collegare il cappuccio candela di accensione.

AVVISO

- La pulizia effettuata con un'idropulitrice o con getti d'acqua può danneggiare l'attrezzo.
 - ▶ Non pulire l'attrezzo con un'idropulitrice o con getti d'acqua.

16 Manutenzione

16.1 Intervalli di manutenzione

Gli intervalli di manutenzione dipendono dalle condizioni ambientali e di lavoro. STIHL consiglia i seguenti intervalli di manutenzione:

Motore

- ▶ Provvedere alla manutenzione del motore come indicato nelle istruzioni per l'uso del motore.

Tosaerba

- ▶ Far controllare il tosaerba annualmente da un rivenditore specializzato STIHL.

16.2 Montaggio e smontaggio della lama

16.2.1 Smontaggio della lama

- ▶ Spegnerne il motore.
- ▶ Staccare il cappuccio candela di accensione.
- ▶ Ribaltare il tosaerba.

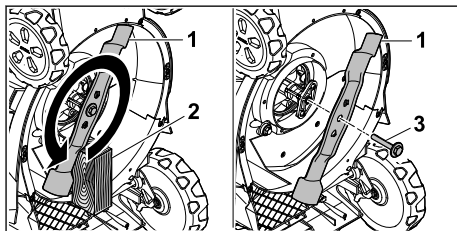

- ▶ Bloccare la lama (1) con un pezzo di legno (2).
- ▶ Svitare la vite insieme alla rondella (3) nel senso della freccia e rimuoverla.
- ▶ Rimuovere la lama (1).
- ▶ Smaltire la vite con la rondella (3). Per il montaggio della lama (1) utilizzare una vite e una rondella nuove.
- ▶ Collegare il cappuccio candela di accensione.

16.2.2 Montaggio della lama

- ▶ Spegnerne il motore.
- ▶ Staccare il cappuccio candela di accensione.
- ▶ Ribaltare il tosaerba.

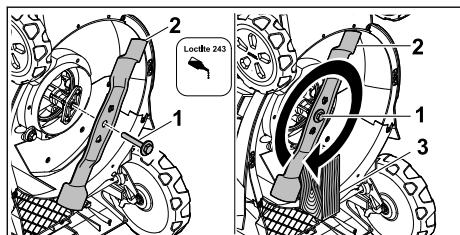

- ▶ Applicare il frenafillettera Loctite 243 sulla filettatura della vite con rondella (1).
- ▶ Montare la lama (2) in modo che le sporgenze sulla superficie di appoggio si innestino nelle scanalature.
- ▶ Avvitare la vite con la rondella (1).
- ▶ Bloccare la lama (2) con un pezzo di legno (3).
- ▶ Serrare la vite insieme alla rondella (1) con 60 Nm.
- ▶ Collegare il cappuccio candela di accensione.

16.3 Equilibratura e affilatura della lama

La corretta affilatura ed equilibratura della lama richiede molta pratica.

STIHL consiglia di fare affilare ed equilibrare la lama da un rivenditore specializzato STIHL.

Gli attuali indirizzi dei rivenditori specializzati sono disponibili presso il rispettivo rappresentante di zona STIHL all'indirizzo www.stihl.com.

18 Eliminazione dei guasti

18.1 Eliminazione di guasti del tosaerba

Guasto	Causa	Rimedio
Non è possibile avviare il motore.	La staffa di innesto per operazione di taglio non è premuta.	▶ Avviare il motore come descritto nelle presenti istruzioni per l'uso.
	Il serbatoio carburante è vuoto.	▶ Rifornire il tosaerba.
	Il condotto carburante è intasato.	▶ rivolgersi a un rivenditore specializzato STIHL.
	Nel serbatoio è presente carburante vecchio, sporco o di qualità scarsa.	▶ Usare carburante di marca, di recente produzione e senza piombo.
	Il filtro aria è sporco.	▶ Pulire o sostituire il filtro aria come descritto nelle istruzioni per l'uso del motore.
	Il cappuccio candela di accensione è staccato dalla candela di accensione oppure il cavo di	▶ Collegare il cappuccio candela di accensione. ▶ Controllare il collegamento tra cavo di accensione e cappuccio.

! AVVERTENZA

- I taglienti della lama sono molto affilati. L'utente potrebbe tagliarsi.
 - ▶ Indossare guanti di protezione in materiale resistente.

- ▶ Spegnerne il motore.
- ▶ Staccare il cappuccio candela di accensione.
- ▶ Ribaltare il tosaerba, ¶ 15.1.
- ▶ Smontare la lama.
- ▶ Affilare la lama. Durante tale operazione, attenersi all'angolo di affilatura e raffreddare la lama, ¶ 19.2.
 - ▶ Durante l'affilatura, la lama non deve colorarsi di blu.
- ▶ Montare la lama.
- ▶ Collegare il cappuccio candela di accensione.
- ▶ In caso di dubbi, rivolgersi a un rivenditore specializzato STIHL.

17 Riparazione

17.1 Riparazione del tosaerba

L'utente non deve effettuare da solo la riparazione del tosaerba e della lama.

- ▶ Se il tosaerba o la lama sono danneggiati, non utilizzare il tosaerba o la lama e rivolgersi a un rivenditore specializzato STIHL.
- ▶ Se le targhette di avvertimento sono illeggibili o danneggiate, farle sostituire da un rivenditore specializzato STIHL.

Guasto	Causa	Rimedio
	accensione è fissato al connettore in maniera errata.	
	La candela di accensione è imbrattata, danneggiata oppure la distanza elettrodi errata.	<ul style="list-style-type: none"> ▶ Pulire o sostituire la candela di accensione. ▶ Impostare la distanza degli elettrodi.
	La resistenza sulla lama è troppo elevata.	<ul style="list-style-type: none"> ▶ Impostare un'altezza di taglio maggiore. ▶ Avviare il motore nell'erba bassa.
Il motore si avvia con difficoltà o la potenza del motore diminuisce.	La scocca del tosaerba è intasata.	Pulire il tosaerba.
	L'altezza di taglio è impostata troppo bassa oppure la velocità di avanzamento è troppo elevata.	Adattare l'altezza di taglio o tagliare l'erba lentamente.
	C'è acqua nel serbatoio carburante o nel carburatore oppure il carburatore è intasato.	Svuotare il serbatoio carburante, pulire il condotto carburante e il carburatore.
	Il serbatoio carburante è sporco.	Rivolgersi a un rivenditore specializzato STIHL.
	Il filtro aria è sporco.	Pulire o sostituire il filtro aria come descritto nelle istruzioni per l'uso del motore.
	La candela di accensione è incrostata.	Pulire o sostituire la candela di accensione.
Il motore si surriscalda.	Il livello dell'olio motore è troppo basso.	Rabboccare o sostituire l'olio motore come descritto nelle istruzioni per l'uso del motore.
	Le alette di raffreddamento sono imbrattate.	Pulire il tosaerba.
Il tosaerba vibra forte.	La lama è danneggiata.	Sostituire la lama.
	La lama non è montata correttamente.	Montare la lama.
L'erba non viene tagliata in modo pulito.	La lama non è affilata o è usurata.	Affilare la lama oppure sostituirla.

19 Dati tecnici

19.1 Tosaerba STIHL RM 443.3

- Modello motore: STIHL EVC 200 C
- Cilindrata: 139 cm³
- Potenza (P): 2,1 kW (2,8 PS) a 2800/min
- Numero di giri (n): 2800/min
- Capacità massima del serbatoio carburante: 0,9 l
- Peso (m): 28 kg
- Capacità massima del cesto di raccolta dell'erba: 52 l
- Larghezza di taglio: 41 cm

19.2 Lama

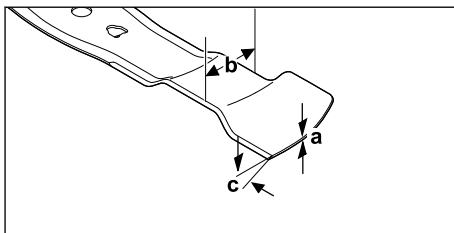

- Spessore minimo a: 1,6 mm
- Larghezza minima b: 55 mm
- Angolo di affilatura c: 30°

19.3 Valori acustici e valori vibratori

Il valore K per il livello di pressione acustica è 2 dB(A). Il valore K per il livello di potenza acustica è 2,2 dB(A). Il valore K per il valore vibratorio è 2,2 m/s².

- Livello di pressione acustica L_{pA} misurato secondo EN ISO 5395-2: 79 dB(A)
- Livello di potenza sonora garantito L_{WAAd} misurato secondo 2000/14/CE: 93 dB(A)
- Valore vibratorio a_{hv} volante, misurato secondo EN ISO 5395-2: 4,4 m/s²

Per informazioni sull'osservanza della Direttiva 2002/44/CE Vibrazioni, in merito alle responsabilità per il datore di lavoro, consultare www.stihl.com/vib.

19.4 REACH

REACH indica una direttiva CE per la registrazione, la classificazione e l'omologazione dei prodotti chimici.

Per informazioni sull'adempimento della direttiva REACH ved. www.stihl.com/reach.

20 Ricambi e accessori

20.1 Ricambi e accessori

STIHL  Questi simboli contrassegnano i ricambi originali STIHL e gli accessori originali STIHL.

STIHL raccomanda l'uso di ricambi originali STIHL e accessori originali STIHL.

I ricambi e gli accessori di altri fabbricanti non possono essere controllati da STIHL in merito ad affidabilità, sicurezza e idoneità nonostante le attuali osservazioni del mercato, pertanto STIHL non può garantire nulla in merito all'uso di tali prodotti.

I ricambi originali STIHL e gli accessori originali STIHL sono disponibili presso i rivenditori STIHL.

20.2 Ricambi importanti

- Lama: WA40 702 0105
- Vite di fissaggio lama con rondella: 0000 951 3505

21 Smaltimento

21.1 Smaltimento del tosaerba

Informazioni sullo smaltimento sono disponibili presso l'amministrazione locale o presso un rivenditore STIHL.

Uno smaltimento non appropriato può danneggiare la salute e inquinare l'ambiente.

- ▶ Conferire i prodotti STIHL, imballaggio compreso, in conformità alle norme locali, in un apposito centro di raccolta per il riciclaggio.
- ▶ Non smaltire con i rifiuti domestici.

22 Dichiarazione di conformità UE

22.1 Rasaerba STIHL RM 443.3

STIHL Tirol GmbH
Hans Peter Stihl-Straße 5
6336 Langkampfen

Austria

dichiara sotto la propria esclusiva responsabilità che

- Tipo di costruzione: rasaerba
- Marchio di fabbrica: STIHL
- Modello: RM 443.3
- Larghezza di taglio: 41 cm
- N. di identificazione serie: WB40

è conforme alle disposizioni pertinenti di cui alle 2000/14/CE, 2006/42/CE, 2014/30/UE e 2011/65/UE ed è stato sviluppato e fabbricato conformemente alle versioni delle seguenti norme valevoli alla rispettiva data di produzione: EN ISO 5395-1, EN ISO 5395-2 ed EN ISO 14982.

Organismo notificato:
TÜV Rheinland LGA Products GmbH
Tillystraße 2
90431 Norimberga, DE

Il calcolo del livello di potenza acustica misurato e garantito è stato effettuato secondo la procedura prevista dalla Direttiva 2000/14/CE, Allegato VIII.

Livello di potenza acustica misurato: 91,2 dB(A)

Livello di potenza acustica garantito: 93 dB(A)

La documentazione tecnica è conservata presso STIHL Tirol GmbH.

L'anno di costruzione e il numero di macchina sono indicati sul rasaerba.

Langkampfen, 27.11.2023

STIHL Tirol GmbH

p.p. 

Matthias Fleischer, Direttore Sviluppo Prodotto



p.p.

Sven Zimmermann, Capo Dipartimento Qualità

23 Dichiarazione di conformità UKCA

23.1 Rasaerba STIHL RM 443.3

STIHL Tirol GmbH
Hans Peter Stihl-Straße 5
6336 Langkampfen

Austria

dichiara sotto la propria esclusiva responsabilità che

- Tipo di costruzione: rasaerba
- Marchio di fabbrica: STIHL
- Modello: RM 443.3
- Larghezza di taglio: 41 cm
- N. di identificazione serie: WB40

è conforme alle disposizioni pertinenti di cui ai regolamenti del Regno Unito Noise Emission in the Environment by Equipment for use Outdoors Regulations 2001, Supply of Machinery (Safety) Regulations 2008, Electromagnetic Compatibility Regulations 2016 e The Restriction of the Use of Certain Hazardous Substances in Electrical and Electronic Equipment Regulations 2012 ed è stato sviluppato e fabbricato conformemente alle versioni delle seguenti norme valide alla rispettiva data di produzione: EN ISO 5395-1, EN ISO 5395-2 ed EN ISO 14982.

Organismo notificato:
TUV Rheinland UK LTD
1011 Stratford Road
Solihull, B90 4BN

La determinazione del livello di potenza acustica misurato e di quello garantito è stata eseguita sulla base del regolamento del Regno Unito Noise Emission in the Environment by Equipment for use Outdoors Regulations 2001, Schedule 11.

- Livello di potenza acustica misurato: 91,2 dB(A)
- Livello di potenza acustica garantito: 93 dB(A)

La documentazione tecnica è conservata presso STIHL Tirol GmbH.

L'anno di costruzione e il numero di macchina sono indicati sul rasaerba.

Langkampfen, 27.11.2023

STIHL Tirol GmbH



p.p.

Matthias Fleischer, Direttore Sviluppo Prodotto



p.p.

Sven Zimmermann, Capo Dipartimento Qualità

24 Indirizzi

Amministrazione generale STIHL

ANDREAS STIHL AG & Co. KG
Postfach 1771
D-71307 Waiblingen

Distributori STIHL

GERMANIA

STIHL Vertriebszentrale AG & Co. KG
Robert-Bosch-Straße 13
64807 Dieburg
Telefon: +49 6071 3055358

AUSTRIA

STIHL Ges.m.b.H.
Fachmarktstraße 7
2334 Vösendorf
Telefon: +43 1 86596370

SVIZZERA

STIHL Vertriebs AG
Isenrietstraße 4
8617 Mönchaltorf
Telefon: +41 44 9493030

Inhoudsopgave

1	Voorwoord.....	77
2	Informatie met betrekking tot deze handleiding.....	77
3	Overzicht.....	78
4	Veiligheidsinstructies.....	79
5	Grasmaaier bedrijfsklaar maken.....	84
6	Grasmaaier in elkaar zetten.....	85
7	Grasmaaier bijtanken.....	86
8	Grasmaaier voor de gebruiker instellen....	86
9	Motor starten en afzetten.....	87
10	Grasmaaier controleren.....	88
11	Met de grasmaaier werken.....	88

12	Na de werkzaamheden.....	89
13	Vervoeren.....	89
14	Opslaan.....	90
15	Reinigen.....	90
16	Onderhoud.....	91
17	Repareren.....	92
18	Storingen opheffen.....	92
19	Technische gegevens.....	93
20	Onderdelen en toebehoren.....	93
21	Milieuverantwoord afvoeren.....	94
22	EU-conformiteitsverklaring.....	94
23	UKCA-conformiteitsverklaring.....	94
24	Adressen.....	95

1 Voorwoord

Geachte cliënt(e),

Wij zijn blij dat u hebt gekozen voor STIHL. Wij ontwikkelen en produceren onze producten in topkwaliteit in overeenstemming met de behoeften van onze klanten. Zo ontstaan producten met een hoge betrouwbaarheid, ook bij extreme belasting.

STIHL staat ook voor service met topkwaliteit. Onze dealers staan garant voor deskundig advies en instructie alsmede een uitgebreide technische begeleiding.

STIHL kiest uitdrukkelijk voor een duurzame en verantwoordelijke omgang met de natuur. Deze gebruiksaanwijzing is voor u bedoeld als ondersteuning om uw STIHL-product gedurende een lange levensduur veilig en milieuvriendelijk te gebruiken.

Wij danken u voor uw vertrouwen in ons en wensen u veel plezier met uw STIHL product.



Dr. Nikolas Stihl

BELANGRIJK! VOOR GEBRUIK GOED DOORLEZEN EN BEWAREN.

2 Informatie met betrekking tot deze handleiding

2.1 Geldende documenten

Deze handleiding is een originele handleiding van de fabrikant in de zin van EG-richtlijn 2006/42/EG.

De lokale veiligheidsvoorschriften zijn van kracht.

- ▶ Lees naast deze handleiding de volgende documenten, zorg dat u alles begrijpt en bewaar ze:
 - Handleiding motor STIHL EVC 200 C

2.2 Aanduiding van de waarschuwingen in de tekst

 **GEVAAR**

- De aanwijzing duidt op gevaren die leiden tot ernstig letsel of zelfs tot de dood.
 - ▶ De genoemde maatregelen kunnen ernstig letsel of de dood voorkomen.

 **WAARSCHUWING**

- De aanwijzing duidt op gevaren die **kunnen** leiden tot ernstig letsel of zelfs tot de dood.
 - ▶ De genoemde maatregelen kunnen ernstig letsel of de dood voorkomen.

LET OP

- De aanwijzing duidt op gevaren die kunnen leiden tot materiële schade.
 - ▶ De genoemde maatregelen kunnen materiële schade voorkomen.

2.3 Symbolen in de tekst



Dit symbool verwijst naar een hoofdstuk in deze handleiding.

3 Overzicht

3.1 Grasmaaier

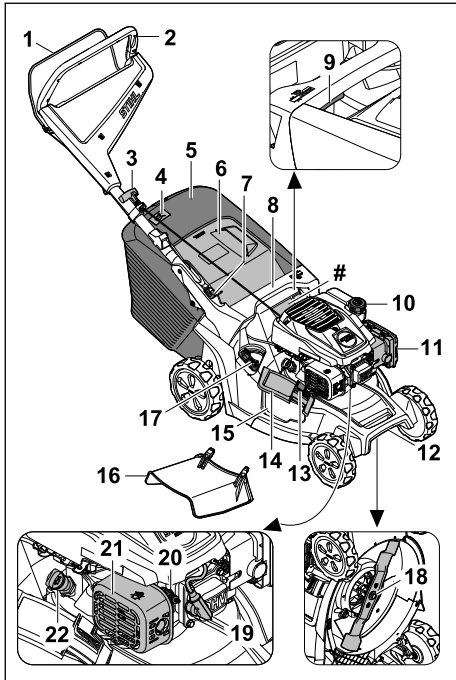

1 Schakelbeugel

De schakelbeugel dient voor het starten en uitzetten van de motor.

2 Duwstang

De duwstang dient voor het vasthouden, begeleiden en transporteren van de grasmaaier.

3 Starthandgreep

De starthandgreep dient voor het starten van de motor.

4 Weergave vulniveau

De weergave vulniveau toont de vulling van de grasopvangbox.

5 Grasopvangbox

De grasopvangbox vangt het gemaaid gras op.

6 Hendel

De hendel dient voor het instellen en omklappen van de duwstang.

7 Uitwerplep

De uitwerplep sluit het uitwerpkanaal af.

8 Handgreep

De handgreep is bedoeld om de grasmaaier bij het instellen van de snijhoogte en het transporteren van de grasmaaier vast te houden.

9 Hendel

De hendel dient voor het instellen van snijhoogte.

10 Brandstoftankdop

De brandstoftankdop sluit de opening voor het bijvullen met benzine af.

11 Filterdeksel

Het filterdeksel dekt het luchtfilter af.

12 Transporthandgreep

De transporthandgreep dient voor het transporteren van de grasmaaier.

13 Vergrendeling

De vergrendeling houdt de zij-uitwerplep gesloten.

14 Zij-uitwerplep

De zij-uitwerplep sluit de uitwerpopening aan de zijkanten.

15 Zij-uitwerpopening

De zij-uitwerpopening leidt het gemaaid gras naar de zijkanten.

16 Verlenging

De verlenging leidt het gemaaid gras aan de zijkanten naar de grond.

17 Hendel

De hendel dient voor het openen en sluiten van de geïntegreerde mulchklep.

18 Mes

Het mes maait en mulcht het gras.

19 Bougiestekker

De bougiestekker verbindt de bougiekabel met de bougie.

20 Bougie

De bougie ontsteekt het brandstof-luchtmengsel in de motor.

21 Uitlaatdemper

De uitlaatdemper reduceert de geluidsemmissie van de grasmaaier.

22 Motorolietankdop

De motorolietankdop sluit de opening voor het bijvullen van motorolie af.

Typeplaatje met machinenummer

3.2 Pictogrammen

De pictogrammen kunnen op de grasmaaier staan en betekenen het volgende:



Dit pictogram duidt de brandstoftank-dop aan.



Dit pictogram duidt de motorolietank-dop aan.



Gegarandeerd geluidsvermogensniveau volgens de richtlijn 2000/14/EG in dB(A), om de geluidsemissies van producten vergelijkbaar te maken.



Voer het product niet met het huisvuil af.



Stel de snijhoogte in.



Weergave vulniveau grasopvangbox.



Hendel voor het openen en sluiten van de mulchklep.

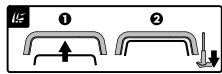

De motor starten.

4 Veiligheidsinstructies

4.1 Waarschuwingssymbolen

De waarschuwingssymbolen op de grasmaaier betekenen het volgende:



De veiligheidsinstructies en bijbehorende maatregelen in acht nemen.



De handleiding lezen, begrijpen en bewaren.



Pas op voor vliegende objecten - houd afstand en houd derden uit de buurt.



Houd handen en voeten uit de buurt van de messen.



Haal de bougiestekker los tijdens transport, opslag, onderhoud en reparaties.

4.2 Gebruik conform de voorschriften

De grasmaaier RM 443.3 is bedoeld voor het maaien en mulchen van gras.

⚠ WAARSCHUWING

- Als de grasmaaier niet volgens de voorschriften wordt gebruikt, kunnen situaties ontstaan waarbij het gevaar voor ernstig of dodelijk letsel aanwezig is. Bovendien kan er materiële schade ontstaan.
 - ▶ De grasmaaier zo gebruiken als staat beschreven in deze handleiding en in de handleiding van de motor.

4.3 Vereisten aan de gebruiker

⚠ WAARSCHUWING

- Niet-geïnstreeerde gebruikers kunnen de gevaren van de grasmaaier niet herkennen of inschatten. De gebruiker of andere personen kunnen ernstig of dodelijk letsel oplopen.
 - ▶ Lees de gebruiksaanwijzing, zorg dat u alles begrijpt en bewaar hem.



- ▶ Als de grasmaaier aan een andere persoon wordt doorgegeven: geef de gebruiksaanwijzing van de grasmaaier en de motor mee.
- ▶ Zorg ervoor dat de gebruiker aan de volgende vereisten voldoet:
 - De gebruiker is uitgerust.
 - De gebruiker is lichamelijk, zintuigelijk en geestelijk in staat om de grasmaaier te bedienen en ermee te werken. Als de gebruiker met lichamelijke, zintuigelijke of geestelijke beperkingen daartoe in staat is, mag de gebruiker er alleen onder toezicht of na instructie door een verantwoordelijke persoon mee werken.
 - De gebruiker kan de gevaren van de grasmaaier herkennen en inschatten.
 - De gebruiker is zich ervan bewust dat hij aansprakelijk is voor ongevallen en voor materiële schade.
 - De gebruiker is meerderjarig of de gebruiker wordt conform nationale regelgeving onder toezicht voor een beroep opgeleid.
 - De gebruiker heeft instructie gekregen van een STIHL vakhandelaar of een deskundige persoon, voordat hij voor het eerst met de grasmaaier gaat werken.

- De gebruiker is niet onder invloed van alcohol, medicijnen of drugs.
- ▶ Als er onduidelijkheid bestaat: neem contact op met een STIHL vakhandelaar.

4.4 Kleding en uitrusting

▲ WAARSCHUWING

- Tijdens de werkzaamheden kunnen voorwerpen met een hoge snelheid naar boven worden geslingerd. De gebruiker kan letsel oplopen.
 - ▶ Draag een lange broek van stevig materiaal.
- Tijdens de werkzaamheden wordt geluid geproduceerd. Geluid kan het gehoor beschadigen.
 - ▶ Een gehoorbeschermer dragen.
- Tijdens het werken kan er stof opstuiwen. Ingeademd stof kan de gezondheid schaden en allergische reacties veroorzaken.
 - ▶ Als er stof opstuift: draag een stofmasker.
- Ongeschikte kleding kan blijven haken in het hout, de struiken en de grasmaaier. Gebruikers zonder geschikte kleding kunnen ernstig letsel oplopen.
 - ▶ Draag nauwsluitende kleding.
 - ▶ Doe sjaals en sieraden af.
- Tijdens de reiniging, het onderhoud en het transport kan de gebruiker in aanraking komen met het mes. De gebruiker kan letsel oplopen.
 - ▶ Draag veiligheidshandschoenen van een slijtvast materiaal.
 - ▶ Draag stevige, dichte schoenen met een stroeve zool.
- Als de gebruiker ongeschikte schoenen draagt, kan hij uitglijden. De gebruiker kan letsel oplopen.
- Tijdens het slijpen van messen kunnen deeltjes worden weggeslingerd. De gebruiker kan letsel oplopen.
 - ▶ Draag een nauwsluitende veiligheidsbril. Geschikte veiligheidsbrillen zijn getest volgens de norm EN 166, EN ISO 16321 of volgens de nationale voorschriften. Ze zijn met de betreffende markering verkrijgbaar in de handel.
 - ▶ Draag veiligheidshandschoenen van een slijtvast materiaal.

4.5 Werkgebied en omgeving

▲ WAARSCHUWING

- Niet-betrokken personen, kinderen en dieren kunnen de gevaren van de grasmaaier en omhoog geslingerde voorwerpen niet herken-

- nen en niet inschatten. Niet-betrokken personen, kinderen en dieren kunnen ernstig letsel oplopen en er kan materiële schade ontstaan.
 - ▶ Houd niet-betrokken personen, kinderen en dieren ver uit de buurt van het werkgebied.
 - ▶ Houd afstand tot voorwerpen.
 - ▶ Laat de grasmaaier niet zonder toezicht staan.
 - ▶ Zorg ervoor dat kinderen niet met de grasmaaier kunnen spelen.
- Wanneer de motor draait, komen er hete uitlaatgassen uit de geluiddemper. Hete uitlaatgassen kunnen licht ontvlambare materialen doen ontbranden en brand veroorzaken.
 - ▶ Houd de straal uitlaatgassen uit de buurt van licht ontvlambare materialen.

4.6 Veilige staat

4.6.1 Grasmaaier

De grasmaaier verkeert in een veilige toestand als aan de volgende voorwaarden is voldaan:

- De grasmaaier is onbeschadigd.
- Er loopt geen benzine uit de grasmaaier.
- De brandstoftankdop is gesloten.
- Er loopt geen olie uit de grasmaaier.
- De motorolietankdop is gesloten.
- De grasmaaier is schoon.
- De bedieningselementen werken en zijn niet gewijzigd.
- Als gemaaid wordt en het gemaaide gras in de grasopvangbox moet worden opgevangen: de mulchklep is geopend, de verlenging is losgehaakt en de grasopvangbox is correct ingehangen.
- Als gemaaid wordt en het gemaaide gras aan de achterkant moet worden uitgeworpen: de grasopvangbox is losgehaakt en de uitwerplep is gesloten.
- Als gemaaid wordt en het gemaaide gras aan de zijkanten naar de grond moet worden geleid: de mulchklep is gesloten en de verlenging is correct ingehangen.
- Als wordt gemulcht: de verlenging is losgehaakt en de mulchklep is gesloten.
- Het mes is correct gemonteerd.
- Originele STIHL toebehoren voor deze grasmaaier zijn correct gemonteerd.
- Veerbelaste mechanismes zijn onbeschadigd en werken.

▲ WAARSCHUWING

- In een niet-veilige staat kunnen de componenten niet meer correct functioneren en kunnen de veiligheidsinrichtingen worden uitgescha-



keld en kan er olie weglekken. Personen kunnen ernstig of dodelijk letsel oplopen.

- ▶ Werk met een onbeschadigde grasmaaier.
- ▶ Als benzine uit de grasmaaier lekt: gebruik de grasmaaier niet en neem contact op met een STIHL dealer.
- ▶ Sluit de brandstoftankdop.
- ▶ Als motorolie uit de grasmaaier lekt: gebruik de grasmaaier niet en neem contact op met een STIHL dealer.
- ▶ Sluit de motorolietankdop.
- ▶ Als de grasmaaier vuil is: grasmaaier reinigen.
- ▶ Breng geen wijzigingen aan in de grasmaaier en de veiligheidssystemen ervan.
- ▶ Voer geen wijzigingen uit aan de grasmaaier die het vermogen of het toerental van de motor veranderen.
- ▶ Als de bedieningselementen niet werken: niet met de grasmaaier werken.
- ▶ Veerbelaste mechanismes kunnen opgeslagen energie uitstoten.
- ▶ Als gemaaid wordt en het gemaaide gras in de grasopvangbox moet worden opgevangen: open de mulchklep, haak de verlenging los en haak de grasopvangbox vast zoals in deze handleiding beschreven staat.
- ▶ Als gemaaid wordt en het gemaaide gras aan de zijkanten naar de grond moet worden geleid: sluit de mulchklep en haak de verlenging in zoals in deze handleiding beschreven staat.
- ▶ Als er wordt gemulcht: haak de verlenging los en sluit de mulchklep zoals in deze handleiding beschreven staat.
- ▶ Monteer het mes zoals in deze handleiding beschreven staat.
- ▶ Monteer alleen originele STIHL toebehoren op deze grasmaaier.
- ▶ Monteer het toebehoren zoals in deze handleiding of in de handleiding van het toebehoren beschreven staat.
- ▶ Steek geen voorwerpen in de openingen van de grasmaaier.
- ▶ Vervang versleten of beschadigde stickers.
- ▶ Als er onduidelijkheid bestaat: neem contact op met een STIHL dealer.

4.6.2 Mes

Het mes is veilig, als aan de volgende voorwaarden is voldaan:

- Het mes en de aanbouwdelen zijn onbeschadigd.
- Het mes is niet vervormd.
- Het mes is correct gemonteerd.
- Het mes is correct geslepen.

- Het mes heeft geen bramen.
- Het mes is correct gebalanceerd.
- De minimumdikte en de minimumbreedte van het mes zijn niet onderschreden,  19.2.
- De slijphoek is aangehouden,  19.2.

▲ WAARSCHUWING

- Als het mes niet in een veilige toestand verkeert, kunnen delen van het mes losraken en weggeslingerd worden. Personen kunnen ernstig letsel oplopen.
 - ▶ Werk met een onbeschadigd mes en onbeschadigde aanbouwdelen.
 - ▶ Monteer het mes op de juiste manier.
 - ▶ Slijp het mes op de juiste manier.
 - ▶ Als de minimumdikte of de minimumbreedte is onderschreden: vervang het mes.
 - ▶ Laat messen door een STIHL vakhandelaar uitbalanceren.
 - ▶ Als er onduidelijkheid bestaat: neem contact op met een STIHL vakhandelaar.

4.7 Brandstof en tanken

▲ WAARSCHUWING

- De brandstof die voor deze grasmaaier wordt gebruikt, is benzine. Benzine is zeer ontvlambaar. Als benzine in contact komt met open vuur of hete voorwerpen, kan de benzine brand of explosies veroorzaken. Personen kunnen ernstig of dodelijk letsel oplopen en er kan materiële schade ontstaan.
 - ▶ Bescherm benzine tegen hitte en vuur.
 - ▶ Mors geen benzine.
 - ▶ Als er benzine is gemorst: veeg de benzine met een doek op en probeer de motor pas te starten als alle onderdelen van de grasmaaier droog zijn.
 - ▶ Rook niet.
 - ▶ Tank niet in de buurt van vuur.
 - ▶ Schakel de motor voor het bijtanken uit en laat deze afkoelen.
 - ▶ Als de tank moet worden leeggemaakt: doe dit in de open lucht.
 - ▶ Start de motor minstens 3 m verwijderd van de plaats waar wordt getankt.
 - ▶ Sla de grasmaaier nooit op in een gebouw met benzine in de tank.
- Ingeademde benzinedampen kunnen mensen vergiften.
 - ▶ Adem geen benzinedampen in.
 - ▶ Tank op een goed geventileerde plaats.
- Tijdens het werken wordt de grasmaaier warm. De benzine zet uit en in de brandstoftank kan overdruk ontstaan. Wanneer de brandstoftankdop wordt geopend, kan er ben-

- zine naar buiten spuiten. De naar buiten spuitende benzine kan ontbranden. De gebruiker kan ernstig letsel oplopen.
- ▶ Laat eerst de grasmaaier afkoelen en open vervolgens de brandstoftankdop.
 - Kleding die in contact komt met benzine, is licht ontvlambaar. Personen kunnen ernstig of dodelijk letsel oplopen en er kan materiële schade ontstaan.
 - ▶ Als kleding in contact komt met benzine: verwissel de kleding.
 - Benzine is schadelijk voor het milieu.
 - ▶ Mors geen brandstof.
 - ▶ Voer benzine volgens de voorschriften en milieuvriendelijk af.
 - Als benzine met de huid of de ogen in contact komt, kunnen de huid of de ogen geïrriteerd raken.
 - ▶ Vermijd contact met benzine.
 - ▶ Als er contact met de huid heeft plaatsgevonden: was de betreffende plekken van de huid met veel water en zeep.
 - ▶ Als er contact met de ogen heeft plaatsgevonden: spoel de ogen minstens 15 minuten met veel water en raadpleeg een arts.
 - De ontsteking van de grasmaaier produceert vonken. Vonken kunnen ontsnappen en in een licht ontvlambare of explosieve omgeving brand of een explosie veroorzaken. Personen kunnen ernstig of dodelijk letsel oplopen en er kan materiële schade ontstaan.
 - ▶ Gebruik bougies die in de gebruiksaanwijzing van de motor worden beschreven.
 - ▶ Draai de bougie in en haal deze aan.
 - ▶ Druk de bougiestekker stevig aan.
 - Als voor de grasmaaier benzine is getankt die ongeschikt is voor de motor, kan de grasmaaier beschadigd raken.
 - ▶ Gebruik recente loodvrije merkbenzine.
 - ▶ Houd u aan de voorschriften in de gebruiksaanwijzing van de motor.
- ▶ Maai alleen bij goed zicht. Werk niet met de grasmaaier als de lichtverhoudingen en het zicht slecht zijn.
 - ▶ Bedien de grasmaaier alléén.
 - ▶ Op obstakels letten.
 - ▶ Kantel de grasmaaier niet.
 - ▶ Werk rechtop staand op de grond en zorg voor goed evenwicht.
 - ▶ Als er vermoeidheidsverschijnselen optreden: een pauze inlassen.
 - ▶ Als op een helling wordt gemaaid: maai dwars op de helling.
 - ▶ Werk niet op hellingen van meer dan 25° (46,6%).
 - ▶ Gebruik de grasmaaier uiterst behoedzaam wanneer je in de buurt van hellingen, terreinkanten, sloten, vuilnishopen en dijken werkt.
 - ▶ Plan de werktijden zodanig dat hoge belasting gedurende langere tijd wordt voorkomen.
 - Wanneer de motor draait, ontstaan er uitlaatgassen. Ingeademde uitlaatgassen kunnen personen vergiften.
 - ▶ Adem geen uitlaatgassen in.
 - ▶ Werk op een goed geventileerde plaats met de grasmaaier.
 - ▶ Als er misselijkheid, hoofdpijn, blindheidsverschijnselen, gehoorverlies of duizeligheid optreedt: beëindig de werkzaamheden en neem contact op met een arts.
 - Als de gebruiker gehoorbeschermers draagt en de motor draait, kan de gebruiker geluiden beperkt waarnemen en inschatten.
 - ▶ Rustig en doordacht werken.
 - De grasmaaier is voorzien van een motorstopvoorziening.
 - ▶ De motor en het mes worden bij het loslaten van de schakelbeugel binnen 3 seconden gestopt.
 - De gebruiker kan zich aan het draaiende mes snijden. De gebruiker kan hierdoor ernstig letsel oplopen.
 - ▶ Trek de bougiestekker los.



- ▶ Raak het draaiende mes niet aan.
- ▶ Als het mes door een voorwerp wordt geblokkeerd: schakel de motor uit. Pas dan het voorwerp dat de blokkade veroorzaakt wegnemen.

4.8 Werken

▲ WAARSCHUWING

- Als de gebruiker de motor niet op de juiste manier start, kan de gebruiker de controle over de grasmaaier verliezen. De gebruiker kan hierdoor ernstig letsel oplopen.
 - ▶ Start de motor zoals in deze handleiding staat beschreven.
- De gebruiker kan in bepaalde omstandigheden niet meer geconcentreerd werken. De gebruiker kan struikelen, vallen en ernstig letsel oplopen.
 - ▶ Rustig en doordacht werken.

kunnen ernstig letsel oplopen en er kan materiële schade ontstaan.

- ▶ Stop met werken en neem contact op met een STIHL dealer.
- Tijdens het werken kunnen op de grasmaaier vibraties ontstaan.
 - ▶ Draag veiligheidshandschoenen.
 - ▶ Neem pauzes.
 - ▶ Als er tekenen van een doorbloedingsstoornis optreden: een arts raadplegen.
- Bekijk het maaivlak en let op obstakels. Als het mes tijdens het werken op een vreemd voorwerp stuit, kan het voorwerp of delen ervan met hoge snelheid omhoog worden geslingerd. Personen kunnen letsel oplopen en er kan materiële schade ontstaan.



- ▶ Verwijder vreemde voorwerpen zoals stenen, stokken, draden, speelgoed of andere zaken uit het werkgebied. Markeer verborgen voorwerpen die niet verwijderd kunnen worden.

- Wanneer de schakelbeugel wordt losgelaten, draait het mes nog korte tijd door. Personen kunnen ernstig letsel oplopen.



- ▶ Wacht totdat het mes niet meer draait.
- ▶ Haak de grasopvangbox pas los wanneer het mes niet meer draait.

- Als het draaiende mes een hard voorwerp raakt, kunnen vonken ontstaan. Vonken kunnen in een makkelijk brandbare omgeving brand veroorzaken. Personen kunnen ernstig of dodelijk letsel oplopen en er kan materiële schade ontstaan.
 - ▶ Werk niet in een makkelijk brandbare omgeving.
- Harde voorwerpen die het draaiende mes raken, kunnen de grasmaaier beschadigen.
 - ▶ Als een hard voorwerp het draaiende mes raakt, schakelt u de motor uit en controleert u de grasmaaier op schade.
 - ▶ Als de grasmaaier beschadigd is: contact opnemen met een STIHL dealer.
- Als de grasmaaier op een hellend vlak wordt neergezet, kan deze onbedoeld naar beneden rollen. Personen kunnen letsel oplopen en er kan materiële schade ontstaan.
 - ▶ Laat de grasmaaier alleen los, als deze op een horizontaal vlak staat en niet vanzelf kan wegrollen.
- Als er voorwerpen aan de duwstang worden bevestigd, kan de grasmaaier door het extra gewicht kantelen. Personen kunnen letsel oplopen en er kan materiële schade ontstaan.
 - ▶ Bevestig geen voorwerpen aan de duwstang.

⚠ GEVAAR

- Als in de buurt van onder spanning staande leidingen wordt gewerkt, kan het mes met de onder spanning staande leidingen in contact komen en deze beschadigen. De gebruiker kan ernstig letsel oplopen of worden gedood.
 - ▶ Niet werken in de buurt van onder spanning staande leidingen.
- Als bij onweer wordt gewerkt, kan de gebruiker door de bliksem worden getroffen. De gebruiker kan ernstig letsel oplopen of worden gedood.
 - ▶ Als het onweert: niet werken.
- Als er bij regen wordt gewerkt, kan de gebruiker uitglijden. De gebruiker kan ernstig letsel oplopen of worden gedood.
 - ▶ Als het regent: niet werken.

4.9 Transporteren

⚠ WAARSCHUWING

- De grasmaaier kan omvallen of bewegen bij het transport. Personen kunnen letsel oplopen en er kan beschadiging optreden.
 - ▶ Schakel de motor uit.



- ▶ Wacht totdat het mes niet meer draait.



- ▶ Trek de bougiestekker los.

- ▶ Zet de grasmaaier met spangordels, riemen of een net zodanig op een geschikt laadopervlak vast, dat deze niet kan omvallen en niet kan bewegen.
- Wanneer de motor is uitgedraaid, kunnen de geluiddemper en de motor nog heet zijn. De gebruiker kan zich branden bij het transport.
 - ▶ Duw de grasmaaier.
- De grasmaaier is zwaar. Als de gebruiker de grasmaaier alléén draagt, kan de gebruiker letsel oplopen.
 - ▶ Draag veiligheidshandschoenen.
 - ▶ Draag de grasmaaier met twee personen.
- Tijdens het vervoer kan benzine wegglekken en vuil en schade veroorzaken.
 - ▶ Duw de grasmaaier.
 - ▶ Vervoer het apparaat zonder benzine.

4.10 Opslag

▲ WAARSCHUWING

- Kinderen kunnen de gevaren van de grasmaaier niet herkennen en niet inschatten. Kinderen kunnen ernstig letsel oplopen.
 - ▶ Schakel de motor uit.
 - ▶ Sla de grasmaaier buiten bereik van kinderen op.
- Metalen onderdelen kunnen door vocht gaan corroderen. De grasmaaier kan beschadigd raken.
 - ▶ Sla de grasmaaier schoon en droog op.
- Als de grasmaaier op een hellend vlak wordt opgeslagen, kan deze onbedoeld naar beneden rollen. Personen kunnen letsel oplopen en er kan beschadiging optreden.
 - ▶ Sla de grasmaaier uitsluitend op een vlakke ondergrond op.

4.11 Reiniging, onderhoud en reparatie

▲ WAARSCHUWING

- Als de motor tijdens het reinigen, onderhouden of repareren loopt, dan kunnen personen ernstig letsel oplopen en kan er materiële schade ontstaan.
 - ▶ Schakel de motor uit.



- ▶ Wacht totdat het mes niet meer draait.



- ▶ Trek de bougiestekker los.

- Als de motor tijdens het reinigen, onderhouden of repareren loopt, kan de wielaandrijving onbedoeld worden ingeschakeld. Personen kunnen ernstig letsel oplopen en er kan materiële schade ontstaan.
 - ▶ Schakel de motor uit.



- ▶ Trek de bougiestekker los.

- Wanneer de motor is uitgedraaid, kunnen de geluiddemper en de motor nog heet zijn. Personen kunnen brandwonden oplopen.
 - ▶ Wacht totdat de geluiddemper en de motor zijn afgekoeld.
- Agressieve reinigingsmiddelen, reinigen met een waterstraal of met scherpe voorwerpen kunnen de grasmaaier of het mes beschadigen. Als de grasmaaier of het mes niet op de

juiste manier wordt gereinigd, kunnen onderdelen niet meer naar behoren functioneren en kunnen veiligheidsvoorzieningen buiten werking worden gezet. Personen kunnen ernstig letsel oplopen.









- ▶ Reinig de grasmaaier en het mes zoals is beschreven in deze gebruiksaanwijzing, 15.2.
- Als de grasmaaier of het mes niet wordt onderhouden of gerepareerd zoals beschreven in deze gebruiksaanwijzing, kunnen onderdelen niet meer naar behoren functioneren en kunnen veiligheidsvoorzieningen buiten werking worden gezet. Personen kunnen ernstig of dodelijk letsel oplopen.
 - ▶ Vervang versleten of beschadigde onderdelen.
 - ▶ Onderhoud en repareer de grasmaaier en de messen zoals is beschreven in deze gebruiksaanwijzing.
 - ▶ Voer onderhoud aan het mes uit zoals is beschreven in deze gebruiksaanwijzing.
- Tijdens het reinigen, onderhouden of repareren van het mes kan de gebruiker zich snijden aan de scherpe snijranden. De gebruiker kan letsel oplopen.
 - ▶ Draag veiligheidshandschoenen van stevig materiaal.
- Tijdens het slijpen kan het mes heet worden. De gebruiker kan zich branden.
 - ▶ Wacht totdat het mes is afgekoeld.
 - ▶ Draag veiligheidshandschoenen van stevig materiaal.

5 Grasmaaier bedrijfsklaar maken

5.1 Grasmaaier bedrijfsklaar maken

Voorafgaand aan de werkzaamheden moeten altijd de volgende stappen worden uitgevoerd:

- ▶ Verwijder het verpakkingsmateriaal en de transportbeveiliging.
- ▶ Zorg ervoor dat de volgende componenten zich in een veilige toestand bevinden:
 - Grasmaaier, 4.6.1.
 - Mes, 4.6.2.
- ▶ Reinig de grasmaaier, 15.2.
- ▶ Controleer het mes, 10.2.
- ▶ Vul de motorolie bij, 6.3.
- ▶ Klap de duwstang in, 8.1.
- ▶ Stel de duwstang in, 8.3.
- ▶ Vul de tank van de grasmaaier, 7.1.

- ▶ Als gemaaid wordt en het gras in de grasopvangbox moet worden opgevangen:
 - ▶ Haak de verlenging los,  6.2.2.
 - ▶ Open de mulchklep,  11.4.1.
 - ▶ Haak de grasopvangbox in,  6.1.2.
- ▶ Als gemaaid wordt en het gras aan de zijkan-ten naar de grond moet worden geleid:
 - ▶ Sluit de mulchklep,  11.4.2.
 - ▶ Haak de verlenging vast,  6.2.1.
- ▶ Als gemulcht wordt:
 - ▶ Sluit de mulchklep,  11.4.2.
 - ▶ Haak de verlenging los,  6.2.2.
- ▶ Stel de snijhoogte in,  11.2.
- ▶ Controleer de bedieningselementen,  10.1.
- ▶ Als de stappen niet kunnen worden uitge-voerd: gebruik de grasmaaier niet en neem contact op met een STIHL dealer.

6 Grasmaaier in elkaar zet-ten

6.1 Grasopvangbox in elkaar zet-ten, vasthaken en loshaken

6.1.1 Grasopvangbox in elkaar zetten

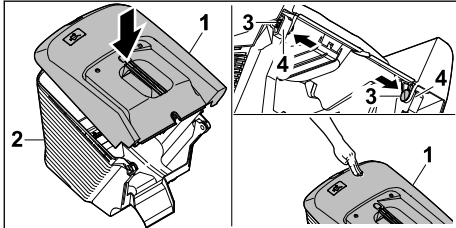

- ▶ Plaats het bovenstuk van de grasopvang-
box (1) op het onderstuk van de grasopvang-
box (2)
- ▶ Druk de pennen (3) van binnen door de ope-
ningen (4).
- ▶ Duw het bovenstuk van de grasopvangbox (1)
omhoog.
Het bovenstuk van de grasopvangbox klikt
hoorbaar vast.

6.1.2 Grasopvangbox vasthaken

- ▶ De motor uitschakelen.
- ▶ Plaats de grasmaaier op een vlakke onder-
grond.

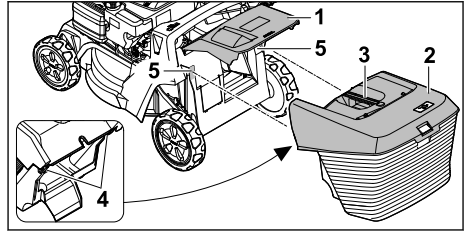

- ▶ Open de uitwerpklep (1) en houd deze vast.
- ▶ Pak de grasopvangbox (2) aan de hand-
greep (3) en hang deze vanaf boven met de
haak (4) in de beugels (5).
- ▶ Leg de uitwerpklep (1) op de grasopvang-
box (2).

6.1.3 Grasopvangbox loshaken

- ▶ Schakel de motor uit.
- ▶ Plaats de grasmaaier op een vlakke onder-
grond.
- ▶ Open de uitwerpklep en houd deze vast.
- ▶ Neem de grasopvangbox aan de greep naar
boven weg.
- ▶ Sluit de uitwerpklep.

6.2 Verlengstuk in- en loshaken

6.2.1 Verlengstuk inhaken

- ▶ Schakel de motor uit.
- ▶ Trek de bougiestekker los.
- ▶ Plaats de grasmaaier op een vlakke onder-
grond.

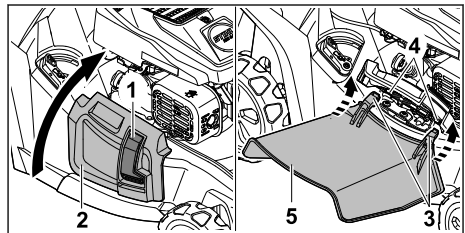

- ▶ Druk op de vergrendeling (1) en houd deze
ingedrukt.
- ▶ Open de zijdelingse uitwerpklep (2) en houd
deze vast.
- ▶ Bevestig beide haken (3) van onderaf aan de
as (4).
- ▶ Plaats de zijdelingse uitwerpklep (2) op het
verlengstuk (5).
- ▶ Sluit de bougiestekker aan.

6.2.2 Verlengstuk loshaken

- ▶ Schakel de motor uit.
- ▶ Trek de bougiestekker los.

- ▶ Plaats de grasmaaier op een vlakke ondergrond.

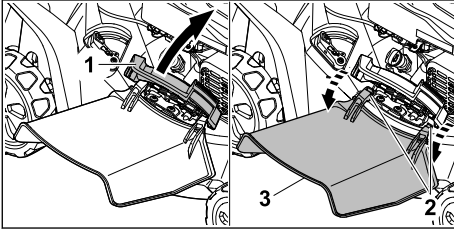

- ▶ Open de zijdelingse uitwerpklep (1) en houd deze vast.
- ▶ Haak beide haken (2) los.
- ▶ Klap het verlengstuk (3) omhoog en verwijder het.
- ▶ Sluit de zijdelingse uitwerpklep (1).
- ▶ Sluit de bougiestekker aan.

6.3 Motorolie bijvullen

De motorolie smeert en koelt de motor.

De specificatie van de motorolie en de bij te vullen hoeveelheid staan in de gebruiksaanwijzing van de motor.

LET OP

- Bij levering is het apparaat niet gevuld met motorolie. Als de motor wordt gestart zonder of met te weinig motorolie kan de grasmaaier beschadigd raken.
 - ▶ Controleer elke keer voordat er wordt gestart het motoroliepeil en vul zo nodig motorolie bij.
- ▶ Vul motorolie bij zoals in de gebruiksaanwijzing van de motor beschreven staat.

7 Grasmaaier bijtanken

7.1 Grasmaaier voltanken

LET OP

- Als de grasmaaier niet met de juiste brandstof is gevuld, kan de grasmaaier beschadigd raken.
 - ▶ Neem de handleiding van de motor in acht.
- ▶ De motor uitschakelen.
- ▶ Plaats de grasmaaier op een vlakke ondergrond.
- ▶ Maak het gebied rondom de brandstoftankdop schoon met een vochtig doek.

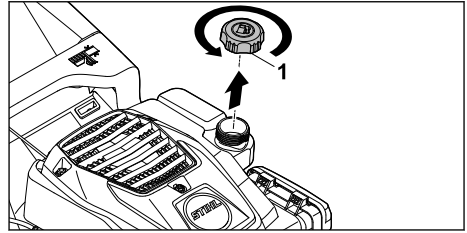

- ▶ Blijf de brandstoftankdop (1) linksom draaien totdat deze eraf kan worden gehaald.
- ▶ Verwijder de brandstoftankdop.
- ▶ Vul bij met brandstof met een geschikte vulhulp en doe dat zodanig dat ten minste 15 mm tot de rand van de brandstoftank vrij blijft.
- ▶ Plaats de brandstoftankdop op de brandstoftank.
- ▶ Draai de brandstoftankdop rechtersom handvast aan.
De brandstoftank is gesloten.

8 Grasmaaier voor de gebruiker instellen

8.1 Duwstang omhoog klappen

- ▶ De motor uitschakelen.
- ▶ Trek de bougiestekker los.
- ▶ Plaats de grasmaaier op een vlakke ondergrond.

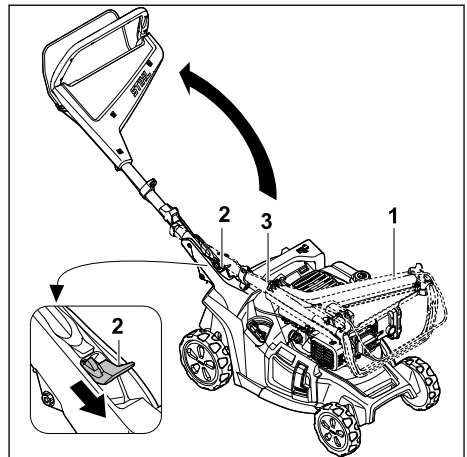

- ▶ Houd de duwstang (1) vast.
- ▶ Druk de hendel (2) omlaag en houd deze vast.
- ▶ Klap de duwstang (1) omhoog en let erop dat het startkoord (3) niet klem komt te zitten.
- ▶ Laat de hendel (2) los.
De duwstang klikt hoorbaar vast.

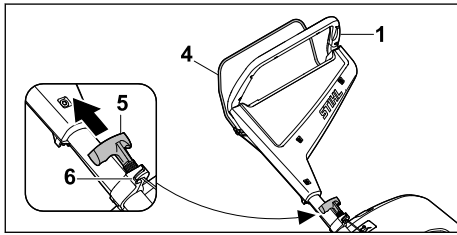

- ▶ Druk de schakelbeugel (4) tegen de duwstang (1) en houd deze ingedrukt.
- ▶ Trek de starthandgreep (5) langzaam naar de kabelgeleiding (6).
- ▶ Haak de starthandgreep (5) in de kabelgeleiding (6).
- ▶ Laat de schakelbeugel (4) los.
- ▶ Sluit de bougiestekker aan.

8.2 Duwstang inklappen

De duwstang kan worden ingeklapt zodat de grasmaaier tijdens transporteren of opbergen minder ruimte inneemt.

- ▶ De motor uitschakelen.
- ▶ Trek de bougiestekker los.
- ▶ Plaats de grasmaaier op een vlakke ondergrond.
- ▶ Haak de starthandgreep uit de kabelgeleiding en leid hem deze langzaam terug naar de motor.

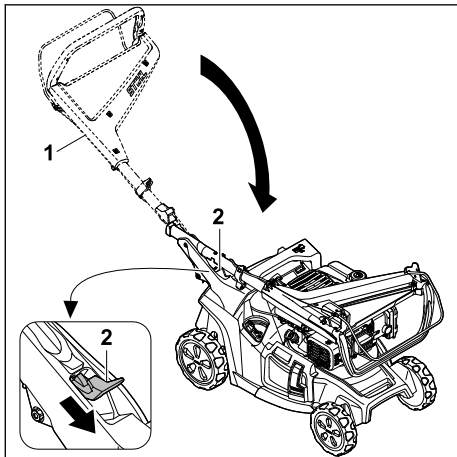

- ▶ Houd de duwstang (1) vast.
- ▶ Druk de hendel (2) omlaag en houd deze vast.
- ▶ Klap de duwstang (1) in.
- ▶ Laat de hendel (2) los.

De duwstang klikt hoorbaar vast.

- ▶ Sluit de bougiestekker aan.

8.3 Duwstang instellen

- ▶ Schakel de motor uit.
- ▶ Trek de bougiestekker los.
- ▶ Plaats de grasmaaier op een vlakke ondergrond.

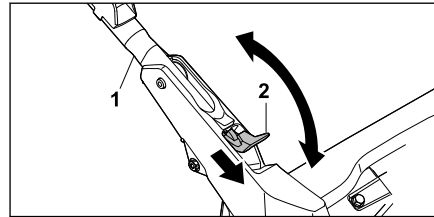

- ▶ Houd de duwstang (1) vast.
- ▶ Druk de hendel (2) omlaag en houd deze vast.
- ▶ Zet de duwstang (1) in de gewenste positie en zorg ervoor dat de duwstang weer volledig vastklikt.
- ▶ Laat de hendel (2) los.
- ▶ Sluit de bougiestekker aan.

9 Motor starten en afzetten

9.1 Motor starten

- ▶ Plaats de grasmaaier op een vlakke ondergrond.

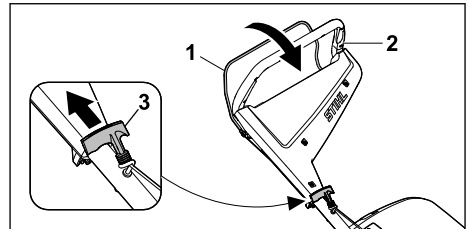

- ▶ Druk de schakelbeugel (1) met de linkerhand naar de duwstang (2) en houd deze ingedrukt.
- ▶ Trek de starthandgreep (3) met de rechterhand langzaam tot aan een voelbare weerstand uit.
- ▶ Trek de starthandgreep (3) net zolang snel uit en laat deze teruggaan totdat de motor draait.
- ▶ Als de motor niet start: Zie de gebruiksaanwijzing van de motor.

9.2 Motor uitschakelen

- ▶ Plaats de grasmaaier op een vlakke ondergrond.
- ▶ Laat de schakelbeugel los. De motor slaat af.
- ▶ Verlaat de gebruikerspositie.

10 Grasmaaier controleren

10.1 Bedieningsorganen controleren



Schakelbeugel

- ▶ Schakel de motor uit.
 - ▶ Trek de schakelbeugel volledig in de richting van de duwstang en laat deze weer los.
 - ▶ Als de schakelbeugel moeilijk beweegt of niet in de uitgangspositie terugveert: gebruik de grasmaaier niet en neem contact op met een STIHL dealer.
- De schakelbeugel is defect.

10.2 Mes controleren

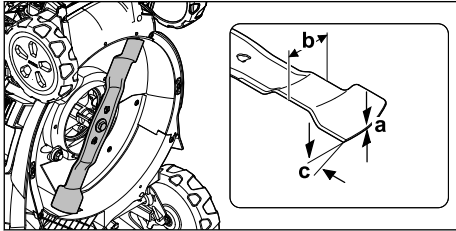
- ▶ Schakel de motor uit.
- ▶ Trek de bougiestekker los.
- ▶ Zet de grasmaaier rechtop,  15.1.



- ▶ Meet het volgende:
 - Dikte a
 - Breedte b
 - Slijphoek c
- ▶ Als de minimumdikte of de minimumbreedte is onderschreden: mes vervangen,  19.2.
- ▶ Als de slijphoek niet is aangehouden: mes slijpen,  19.2.
- ▶ Als er onduidelijkheid bestaat: neem contact op met een STIHL dealer.

11 Met de grasmaaier werken

11.1 Grasmaaier vasthouden en leiden



- ▶ Houd de duwstang met beide handen zodanig vast dat de duimen de duwstang omsluiten.

11.2 Snijhoogte instellen

Er kunnen 7 snijhoogtes worden ingesteld:

- 20 mm = stand 1
- 30 mm = stand 2
- 40 mm = stand 3
- 55 mm = stand 4
- 70 mm = stand 5
- 85 mm = stand 6
- 100 mm = stand 7

De standen zijn op de grasmaaier aangegeven.

Snijhoogte instellen

- ▶ De motor uitschakelen.
Het mes mag niet draaien.
- ▶ Plaats de grasmaaier op een vlakke ondergrond.

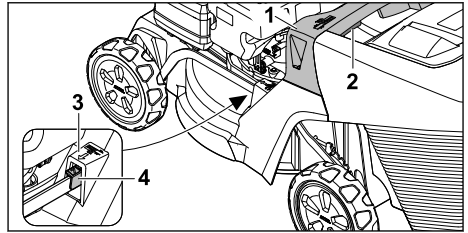

- ▶ Houd de grasmaaier aan de handgreep (1) vast.
- ▶ Druk de hendel (2) in en houd deze ingedrukt.
- ▶ Zet de grasmaaier in de juiste stand door deze op te tillen en te laten zakken.
De actuele snijhoogte kan met behulp van de markering (4) worden afgelezen op de snijhoogte-indicator (3).
- ▶ Laat de hendel (2) los.
De grasmaaier klikt vast.

11.3 Maaien en mulchen

De grasmaaier is voorzien van een multifunctioneel mes en kan worden gebruikt om te maaien of te mulchen.

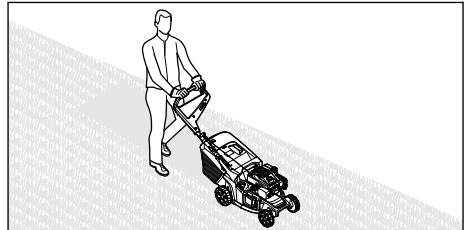

- ▶ Beweeg de grasmaaier langzaam en gecontroleerd naar voren.

11.4 Mulchklep openen en sluiten

11.4.1 Mulchklep openen

- ▶ Schakel de motor uit.
- ▶ Plaats de grasmaaier op een vlakke ondergrond.

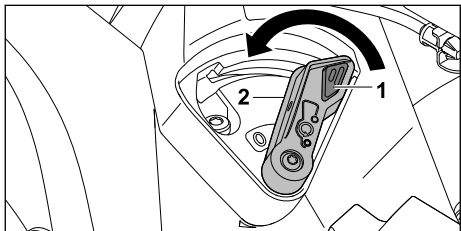

- ▶ Druk op de vergrendeling (1) en houd deze ingedrukt.
- ▶ Zet de hendel (2) in stand 0. De mulchklep is geopend.
- ▶ Laat de vergrendeling (1) los.

11.4.2 Mulchklep sluiten

- ▶ Schakel de motor uit.
- ▶ Plaats de grasmaaier op een vlakke ondergrond.

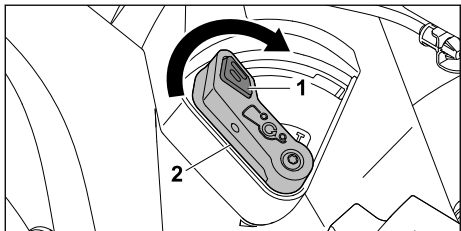

- ▶ Druk op de vergrendeling (1) en houd deze ingedrukt.
- ▶ Zet de hendel (2) in stand I. De mulchklep is gesloten.
- ▶ Laat de vergrendeling (1) los.

11.5 Grasopvangbox ledigen

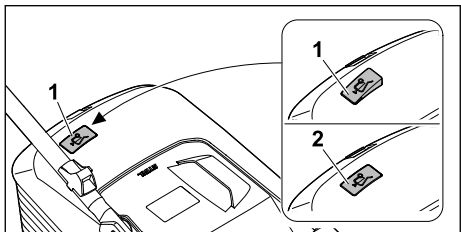

De door het mes gecreëerde luchtstroom tilt de inhoudsindicatie (1) omhoog. Als de grasopvangbox is gevuld, stopt de luchtstroom. Als de luchtstroom te gering is, zakt de inhoudsindicatie (2)

naar de rusttoestand terug. Dit is een indicatie dat de grasopvangbox moet worden geleegd.

Van een onbeperkte werking van de inhoudsindicatie is alleen bij een optimale luchtstroom sprake. Invloeden van buitenaf, zoals vochtig, dicht of hoog gras, lage snijstanden, vuil en dergelijke kunnen de luchtstroom en de werking van de inhoudsindicatie negatief beïnvloeden.

- ▶ Als de inhoudsindicatie naar de rusttoestand terugvalt: Maak de grasopvangbox leeg.
- ▶ Schakel de grasmaaier uit.
- ▶ Haak de grasopvangbox los.

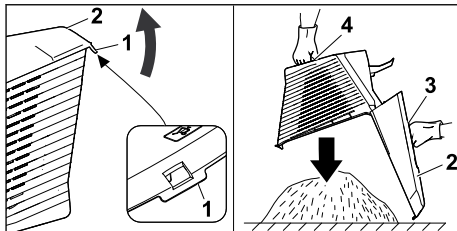

- ▶ Open de sluitlip (1).
- ▶ Klap het bovenste gedeelte van de grasopvangbox (2) aan de greep (3) open en houd deze daar.
- ▶ Houd deze met de andere hand de onderste handgreep (4) vast.
- ▶ Maak de grasopvangbox leeg.
- ▶ Klap de grasopvangbox dicht.
- ▶ Haak de grasopvangbox vast.

12 Na de werkzaamheden

12.1 Na het werken

- ▶ Schakel de motor uit.
- ▶ Als de grasmaaier nat is: laat de grasmaaier drogen.
- ▶ Reinig de grasmaaier.

13 Vervoeren

13.1 Grasmaaier vervoeren

- ▶ Schakel de motor uit. Het mes mag niet draaien.
- ▶ Trek de bougiestekker los.

Grasmaaier duwen

- ▶ Duw de grasmaaier langzaam en gecontroleerd vooruit.

Grasmaaier dragen

- ▶ Draag veiligheidshandschoenen.
- ▶ Haak de grasopvangbox los.
- ▶ verlengstuk losmaken.

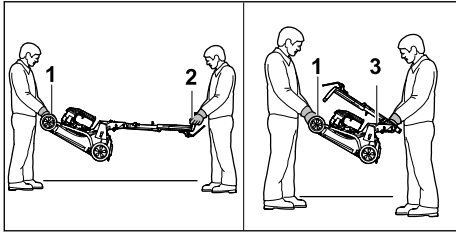

- ▶ Als de grasmaaier met uitgeklapte duwstang wordt gedragen:
 - ▶ Laat één persoon de grasmaaier met beide handen aan de transportgreep (1) vasthouden en een andere persoon met beide handen aan de duwstang (2).
 - ▶ Til en draag de grasmaaier met twee personen.
- ▶ Als de grasmaaier met ingeklapte duwstang wordt gedragen:
 - ▶ klap de duwstang in, 8.2.
 - ▶ Laat één persoon de grasmaaier met beide handen aan de transportgreep (1) vasthouden en een andere persoon met beide handen aan de greep (3).
 - ▶ Til en draag de grasmaaier met twee personen.

De grasmaaier in een voertuig transporteren

- ▶ Zet de grasmaaier rechtopstaand zodanig vast, dat de grasmaaier niet kan omvallen en niet kan bewegen.

14 Opslaan

14.1 Grasmaaier opslaan

- ▶ Zet de motor uit en laat deze afkoelen.
- ▶ Trek de bougiestekker los.
- ▶ Sla de grasmaaier zodanig op, dat aan de volgende voorwaarden is voldaan:
 - De grasmaaier staat buiten het bereik van kinderen.
 - De grasmaaier is schoon en droog.
 - De grasmaaier kan niet omvallen.
 - De grasmaaier kan niet wegrollen.

Als de grasmaaier langer dan 3 maanden wordt opgeslagen, neem dan ook het volgende in acht:

- ▶ Rijd de brandstoftank leeg.
- ▶ Laat de brandstoftank door een STIHL dealer reinigen.
- ▶ Ververs de motorolie zoals aangegeven in de handleiding van de motor.
- ▶ Draai de bougie los en vul via de bougieopening 3 ml motorolie in de motor.

- ▶ Trek de startgreep meerdere keren uit en leid deze weer terug.



WAARSCHUWING

- Wanneer bij losgekoppelde bougiestekker de startgreep wordt uitgetrokken, kunnen er vonken naar buiten komen. Vonken kunnen ontstappende benzinedampen ontsteken en brand en explosies veroorzaken. Personen kunnen ernstig of dodelijk letsel oplopen en er kan materiële schade ontstaan.
 - ▶ Houd de bougiestekker uit de buurt van het bougiegat.
- ▶ Draai de bougie in en haal deze aan.

14.2 Opslagstand

De grasmaaier kan worden ingeklapt om ruimte te besparen.

- ▶ Plaats de grasmaaier op een vlakke ondergrond.
- ▶ Haak de grasopvangbox los.
- ▶ Zet de snijhoogte in de hoogste stand. 11.2

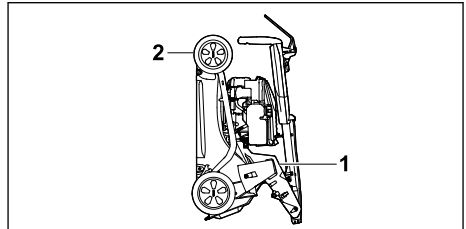

- ▶ Klap de duwstang in. 8.2
- ▶ Houd de grasmaaier met de ene hand aan de greep (1) vast en met de andere hand aan de transportgreep (2) en zet deze naar achteren overeind.

15 Reinigen

15.1 Grasmaaier rechtop zetten

- ▶ Rijd de brandstoftank leeg. De motor slaat af.
- ▶ Trek de bougiestekker los.
- ▶ Plaats de grasmaaier op een vlakke ondergrond.
- ▶ Haak de starthandgreep uit de kabelgeleider los.
- ▶ Haak de grasopvangbox los.
- ▶ Zet de snijhoogte in de hoogste stand, 11.2.
- ▶ Zet de duwstang in de laagste stand, 8.3.

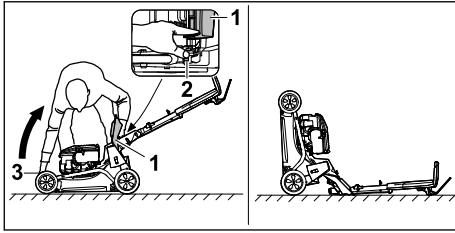

- ▶ Plaats rechts van het apparaat.
- ▶ Open de uitwerpklep (1) en houd deze vast.
- ▶ Druk met de linkerhand de hendel (2) naar beneden en houd deze vast.
- ▶ Houd met de rechterhand de grasmaaier aan de transportgreep (3) vast en zet deze naar achteren rechtop.

De grasmaaier is stabiel en kan worden schoongemaakt.

15.2 Grasmaaier reinigen

- ▶ Schakel de motor uit.
- ▶ Laat de grasmaaier afkoelen.
- ▶ Trek de bougiestekker los.
- ▶ Reinig de grasmaaier met een vochtige doek.
- ▶ Reinig de ventilatiesleuven met een kwast.
- ▶ Zet de grasmaaier rechtop.
- ▶ Reinig het gebied rondom het mes en het mes zelf met een houten stok, een zachte borstel of een vochtige doek.
- ▶ Sluit de bougiestekker aan.

LET OP

- Reiniging met een hogedrukreiniger of waterstralen kan het apparaat beschadigen.
 - ▶ Reinig het apparaat niet met een hogedrukreiniger of waterstraal.

16 Onderhoud

16.1 Onderhoudsintervallen

Onderhoudsintervallen zijn afhankelijk van de omgevings- en werkomstandigheden. STIHL adviseert de volgende onderhoudsintervallen:

Motor

- ▶ Onderhoud de motor zoals in de gebruiksaanwijzing van de motor beschreven staat.

Grasmaaier

- ▶ Laat de grasmaaier elk jaar door een STIHL vakhandelaar controleren.

16.2 Mes demonteren en monteren

16.2.1 Mes demonteren

- ▶ Schakel de motor uit.

- ▶ Trek de bougiestekker los.
- ▶ Zet de grasmaaier rechtop.

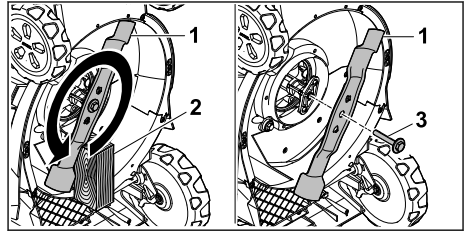

- ▶ Blokkeer het mes (1) met een stuk hout (2).
- ▶ Draai de bout met ring (3) in de richting van de pijl eruit en neem deze weg.
- ▶ Neem het mes (1) weg.
- ▶ Gooi de bout met ring (3) weg. Gebruik voor de montage van het mes (1) een nieuwe bout met ring.
- ▶ Sluit de bougiestekker aan.

16.2.2 Mes monteren

- ▶ Schakel de motor uit.
- ▶ Trek de bougiestekker los.
- ▶ Zet de grasmaaier rechtop.

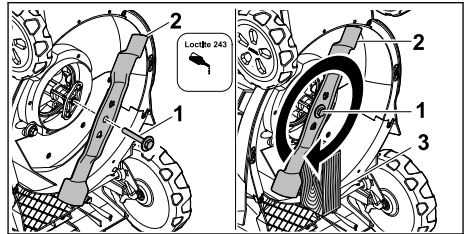

- ▶ Breng boutborgmiddel Loctite 243 op de schroefdraad van de bout met ring (1) aan.
- ▶ Plaats het mes (2) zodanig, dat de verhogingen op het contactvlak in de uitsparingen grijpen.
- ▶ Draai de bout met ring (1) erin.
- ▶ Blokkeer het mes (2) met een stuk hout (3).
- ▶ Haal de bout met ring (1) met 60 Nm aan
- ▶ Sluit de bougiestekker aan.

16.3 Messen slijpen en uitbalanceren

Het vereist veel oefening om het mes goed te kunnen slijpen en uitbalanceren.

STIHL raadt aan om het mes door een STIHL dealer te laten slijpen en uitbalanceren.

De actuele adressen van de dealers zijn bij de desbetreffende STIHL landvertegenwoordiger www.stihl.com te vinden.

**WAARSCHUWING**

- De snijkanten van het mes zijn scherp. De gebruiker kan zich snijden.
 - ▶ Draag beschermende handschoenen van bestendig materiaal.

- ▶ Schakel de motor uit.
- ▶ Trek de bougiestekker los.
- ▶ Zet de grasmaaier rechtop, 15.1.
- ▶ Demonteer de messen.
- ▶ Slijp de messen. Houd daarbij de slijphoek aan en koel het mes, 19.2.
Het mes mag tijdens het slijpen niet blauw kleuren.
- ▶ Monteer de messen.
- ▶ Sluit de bougiestekker aan.

18 Stringen opheffen**18.1 Stringen in de grasmaaier verhelpen**

Storing	Oorzaak	Oplossing
De motor kan niet worden gestart.	De schakelbeugel voor maaiwerk is niet ingedrukt.	▶ Start de motor zoals in deze gebruiksaanwijzing beschreven staat.
	De brandstoftank is leeg.	▶ Tank de grasmaaier bij.
	De brandstofleiding zit verstopt.	▶ neem contact op met een STIHL dealer.
	Er zit slechte, vervuilde of oude brandstof in de tank.	▶ Gebruik recente merkbrandstof (loodvrije benzine).
	Het luchtfilter is vuil.	▶ Reinig of vervang het luchtfilter zoals beschreven in de gebruiksaanwijzing van de motor.
	De bougiestekker is van de bougie afgekoppeld of de onstekingskabel is niet goed op de stekker aangesloten.	▶ Sluit de bougiestekker aan. ▶ Controleer de verbinding tussen bougiekabel en stekker.
	De bougie zit vol roet, is beschadigd of de afstand tussen de elektroden is onjuist.	▶ Reinig of vervang de bougie. ▶ Stel de afstand van de elektroden in.
	De weerstand op het mes is te groot.	▶ Stel een hogere snijhoogte in. ▶ Start de motor in lager gras.
De motor is moeilijk te starten of de motor levert weinig vermogen.	De behuizing van de grasmaaier zit verstopt.	Reinig de grasmaaier.
	De snijhoogte is te laag ingesteld of de voorwaartse snelheid is te hoog.	Pas de snijhoogte aan of maai langzamer.
	Er zit water in de brandstoftank en de carburator of de carburator is verstopt.	Ledig de brandstoftank en reinig de brandstofleiding en de carburator.
	De brandstoftank is vuil.	neem contact op met een STIHL dealer.
	Het luchtfilter is vuil.	Reinig of vervang het luchtfilter zoals beschreven in de gebruiksaanwijzing van de motor.
	De bougie zit vol roet.	Reinig of vervang de bougie.

- ▶ Als er onduidelijkheid bestaat: neem contact op met een STIHL dealer.

17 Repareren**17.1 Grasmaaier repareren**

De gebruiker kan de grasmaaier en het mes niet zelf repareren.

- ▶ Als de grasmaaier of het mes beschadigd is: gebruik de grasmaaier of het mes niet en neem contact op met een STIHL vakhandelaar.
- ▶ Als de waarschuwingsstickers onleesbaar of beschadigd zijn: laat de waarschuwingsstickers door een STIHL vakhandelaar vervangen.

Storing	Oorzaak	Oplossing
De motor wordt erg heet.	Het oliepeil van de motorolie is te laag.	Vul motorolie bij of ververs deze zoals in de gebruiksaanwijzing van de motor beschreven staat.
	De koelvinnen zijn vuil.	Reinig de grasmaaier.
De grasmaaier trilt sterk.	Het mes is beschadigd.	vervang het mes.
	Het mes is niet correct gemonteerd.	Monteer de messen.
Het gras wordt niet goed afgesneden.	Het mes is stomp of versleten.	Slijp het mes of vervang het.

19 Technische gegevens

19.1 STIHL grasmaaier RM 443.3

- Motortype: STIHL EVC 200 C
- Cilinderinhoud: 139 cm³
- Vermogen (P): 2,1 kW (2,8 pk) bij 2800omw./min.
- Toerental (n): 2800/min
- Maximumcapaciteit van de brandstoftank: 0,9 l
- Gewicht (m): 28 kg
- Maximumcapaciteit van de grasopvangbox: 52 l
- Snijbreedte: 41 cm

19.2 Mes

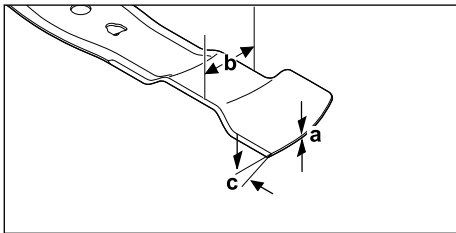

- Minimumdikte a: 1,6 mm
- Minimumbreedte b: 55 mm
- Slijphoek c: 30°

19.3 Geluids- en trillingswaarden

De K-waarde voor het geluiddrukkniveau bedraagt 2 dB(A). De K-waarde voor het geluidsvermogeniveau bedraagt 2,2 dB(A). De K-waarde voor de trillingswaarde bedraagt 2,2 m/s².

- Geluidsdrukkniveau L_{pA} gemeten volgens EN ISO 5395-2: 79 dB(A)
- Gegarandeerd geluidsniveau L_{WA}d gemeten volgens 2000/14/EC: 93 dB(A)

- Vibratiewaarde a_{hV} duwstang gemeten volgens EN ISO 5395-2: 4,4 m/s²

Informatie over het voldoen aan de EG-richtlijn 2002/44/EG inzake trillingen is te vinden op www.stihl.com/vib.

19.4 REACH

REACH staat voor een EG voorschrift voor de registratie, classificatie en vrijgave van chemicaliën.

Informatie met betrekking tot het voldoen aan het REACH-voorschrift is onder www.stihl.com/reach weergegeven.

20 Onderdelen en toebehoren

20.1 Onderdelen en toebehoren

STIHL Deze symbolen kenmerken de originele STIHL onderdelen en het originele STIHL toebehoren.

STIHL adviseert alleen originele STIHL onderdelen en origineel STIHL toebehoren te gebruiken.

Reserveonderdelen en toebehoren van andere fabrikanten kunnen door STIHL wat betreft betrouwbaarheid, veiligheid en geschiktheid ondanks continue marktobservatie niet worden beoordeeld en STIHL kan ook niet borg staan voor het gebruik ervan.

Originele STIHL onderdelen en origineel STIHL toebehoren zijn leverbaar via de STIHL dealer.

20.2 Belangrijke vervangingsonderdelen

- Mes: WA40 702 0105
- Mesbout met ring: 0000 951 3505

21 Milieuverantwoord afvoeren

21.1 Verwijdering van afgedankte grasmaaiers

Informatie over de verwijdering is verkrijgbaar bij de plaatselijke overheid of bij een STIHL dealer.

Onjuiste verwijdering kan de gezondheid schaden en het milieu belasten.

- ▶ Breng de STIHL producten inclusief verpakking naar een geschikt inzamelpunt voor recycling overeenkomstig de plaatselijke voorschriften.
- ▶ Gooi het niet bij het huisvuil weg.

22 EU-conformiteitsverklaring

22.1 Grasmaaier STIHL RM 443.3

STIHL Tirol GmbH
Hans Peter Stihl-Straße 5
6336 Langkampfen

Oostenrijk

verklaart op eigen verantwoording dat

- Type: grasmaaier
- merk: STIHL
- Type: RM 443.3
- Snijbreedte: 41 cm
- Serie-identificatie: WB40

voldoet aan de betreffende bepalingen van de richtlijnen 2000/14/EG, 2006/42/EG, 2014/30/EU en 2011/65/EU en in overeenstemming met de ten tijde van de productiedatum geldende versies van de volgende normen is ontwikkeld en geproduceerd: EN ISO 5395-1, EN ISO 5395-2 en EN ISO 14982.

Uitvoerende keuringsinstantie:
TÜV Rheinland LGA Products GmbH
Tillystraße 2
90431 Nürnberg, DE

Voor het bepalen van het gemeten en gewaarborgde geluidsniveau is gehandeld volgens richtlijn 2000/14/EC, bijlage VIII.

Gemeten geluidsvermogeniveau: 91,2 dB(A)
Gegarandeerd geluidsvermogeniveau: 93 dB(A)

De technische documentatie wordt bewaard bij STIHL Tirol GmbH.

Het bouwjaar en het machinenummer staan op de grasmaaier vermeld.

Langkampfen, 27-11-2023

STIHL Tirol GmbH

Bij volmacht 

Matthias Fleischer, Hoofd productontwikkeling

Bij volmacht 

Sven Zimmermann, Hoofd afdelingschef Kwaliteit

23 UKCA-conformiteitsverklaring

23.1 Grasmaaier STIHL RM 443.3

STIHL Tirol GmbH
Hans Peter Stihl-Straße 5
6336 Langkampfen

Oostenrijk

verklaart op eigen verantwoording dat

- Type: grasmaaier
- merk: STIHL
- Type: RM 443.3
- Snijbreedte: 41 cm
- Serie-identificatie: WB40

voldoet aan de betreffende bepalingen van de Britse richtlijnen Noise Emission in the Environment by Equipment for use Outdoors Regulations 2001, Supply of Machinery (Safety) Regulations 2008, Electromagnetic Compatibility Regulations 2016 en The Restriction of the Use of Certain Hazardous Substances in Electrical and Electronic Equipment Regulations 2012 en in overeenstemming met de ten tijde van de productiedatum geldende versies van de volgende normen is ontwikkeld en geproduceerd: EN ISO 5395-1, EN ISO 5395-2 en EN ISO 14982.

Uitvoerende keuringsinstantie:
TUV Rheinland UK LTD
1011 Stratford Road
Solihull, B90 4BN

Voor het bepalen van het gemeten en het gegarandeerde geluidsvermogeniveau werd gehandeld volgens de Britse richtlijn Noise Emission in the Environment by Equipment for use Outdoors Regulations 2001, Schedule 11.

- Gemeten geluidsvermogeniveau: 91,2 dB(A)
- Gegarandeerd geluidsvermogeniveau: 93 dB(A)

De technische documentatie wordt bewaard bij
STIHL Tirol GmbH.

Het bouwjaar en het machinenummer staan op
de grasmaaier vermeld.

Langkampfen, 27-11-2023

STIHL Tirol GmbH

Bij volmacht 

Matthias Fleischer, Hoofd productontwikkeling

Bij volmacht 

Sven Zimmermann, Hoofd afdelingschef Kwaliteit

24 Adressen

www.stihl.com

www.stihl.com



0478-111-9660-A



0478-111-9660-A