

BGA 86

STIHL



2 - 23 Instruction Manual
23 - 47 Notice d'emploi



Contents

1	Introduction.....	2
2	Guide to Using this Manual.....	2
3	Main Parts.....	2
4	Safety Symbols on the Products.....	3
5	IMPORTANT SAFETY INSTRUCTIONS....	4
6	Battery Safety.....	8
7	Maintenance, Repair and Storage.....	9
8	General Warnings and Instructions.....	9
9	Before Starting Work.....	10
10	Charging the Battery.....	10
11	LED Diagnostics and Acoustic Signals....	12
12	Bluetooth® Radio Interface.....	13
13	STIHL AR Backpack Battery.....	13
14	Assembling the Blower.....	14
15	Inserting and Removing the Battery.....	15
16	Switching the Blower On and Off.....	16
17	Checking the Controls.....	16
18	During Operation.....	17
19	After Finishing Work.....	17
20	Transporting the Blower and Battery.....	17
21	Storing the Blower and Battery.....	18
22	Cleaning.....	19
23	Inspection and Maintenance.....	19
24	Troubleshooting Guide.....	19
25	Specifications.....	20
26	Replacement Parts and Equipment.....	22
27	Disposal.....	22
28	Addresses.....	22

1 Introduction

Thank you for your purchase. The information contained in this manual will help you receive maximum performance and satisfaction from your blower and, if followed, reduce the risk of injury during its use.

SAVE THIS MANUAL!

 Because a blower is a high-speed battery-powered tool, special safety precautions must be observed to reduce the risk of personal injury.

 Read this instruction manual thoroughly before use and periodically thereafter. Follow all safety precautions. Careless or improper use of the blower can cause serious or fatal injury.

Do not lend or rent the blower without this instruction manual. Allow only persons who fully understand the information in this manual to operate the blower.

For further information, or if you do not understand any of the instructions in this manual, please go to www.stihlusa.com (for Canada:

www.stihl.ca) or contact your authorized STIHL servicing dealer.

2 Guide to Using this Manual

2.1 Signal Words

This manual contains safety information that requires your special attention. Such information is introduced with the following symbols and signal words:

 **DANGER**

■ Indicates a hazardous situation which, if not avoided, will result in death or serious injury.

 **WARNING**

■ Indicates a hazardous situation which, if not avoided, could result in death or serious injury.

NOTICE

■ Indicates a risk of property damage, including damage to the machine or its individual components.

2.2 Symbols in Text

The following symbol is included to assist you with the use of the manual:

 Refers to a designated chapter or sub-chapter in this instruction manual.

3 Main Parts

3.1 Blower and Battery

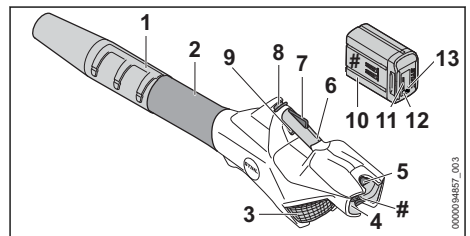

- 1 Nozzle**
Directs and concentrates the airstream.
- 2 Blower Tube**
Directs the airstream.
- 3 Intake Screen**
Covers the air intake opening and reduces risk of contact with the blower fan.
- 4 Battery Compartment**
Holds the battery.







- 5 Locking Lever**
Secures the battery in the battery compartment.
- 6 Control Handle**
The blower's handle.
- 7 Ergo-Lever**
Holds the retaining latch in the unlocked position.
- 8 Retaining Latch**
Locks/unlocks the trigger switch.
- 9 Trigger Switch**
Switches the motor on and off.
- 10 Battery**
Supplies electrical power to the motor.
- 11 Battery LEDs**
Indicate the battery's state of charge and display error messages regarding potential malfunctions in the battery or power tool.
- 12 Push Button**
Activates the battery's LEDs. Activates and deactivates the Bluetooth® interface (if applicable).
- 13 "BLUETOOTH®" LED (only for batteries with )**
Indicates whether the Bluetooth® interface is enabled or disabled.
- # Rating Plate**
Contains electrical information and the product's serial number.

4 Safety Symbols on the Products

4.1 Blower





The following safety symbols are found on the blower.

-  To reduce the risk of injury, follow the specified safety precautions.
-  Read and follow all safety precautions in the instruction manual. Improper use can lead to serious or fatal personal injury or property damage.
-  To reduce the risk of eye injury, always wear proper eye protection,  5.4.
-  To reduce the risk of personal injury from blown objects, never direct the air flow toward bystanders or pets,  5.6.4.



-  To reduce the risk of personal injury, keep hair and loose-fitting clothing away from the air intake,  5.4.
-  To reduce the risk of injury or property damage from unintended activation, remove the battery any time the blower is not in use,  5.5.
-  To reduce the risk of personal injury from high velocity air flow and blown objects, keep bystanders at least 17 ft. (5 m) away,  5.6.4.

4.2 Battery



The following safety symbols are found on the AR series backpack battery and the AP series battery:

-  To reduce the risk of injury, follow the specified safety precautions.
-  Read and follow all safety precautions in the battery's instruction manual and the manual for the STIHL tool powered by this battery. Improper use can lead to serious or fatal personal injury or property damage.
-  To reduce the risk of personal injury or property damage from fire, explosion or burns, including chemical burns, do not disassemble, crush, drop, damage or heat above 212 °F (100 °C). Never expose to fire or incinerate,  6.1.



AR 1000, 2000, 3000 Backpack Batteries

-  To reduce the risk of personal injury or property damage from a short circuit, fire or explosion, keep dry. Protect from rain, water, liquids and damp conditions. Never immerse in water or other liquids,  6.1.

AR L Backpack Batteries

-  To reduce the risk of personal injury or property damage from a short circuit, fire or explosion, keep dry. Never immerse in water or other liquids,  6.1.

AP Series Batteries

-  To reduce the risk of personal injury or property damage from a short circuit, fire or explosion, keep dry. Never immerse in water or other liquids,  6.1.

Batteries sold separately.

5 IMPORTANT SAFETY INSTRUCTIONS

5.1 Introduction

When using an electric blower, basic precautions should always be followed, including the following:

READ ALL INSTRUCTIONS BEFORE USING THE BLOWER!

SAVE THESE INSTRUCTIONS

▲ WARNING

- To reduce the risk of fire, explosion, electric shock or other personal injury, read and follow the important safety instructions in this chapter. Additional important warnings and instructions are provided in subsequent chapters of this manual.

5.2 Intended Use

▲ WARNING

- This blower is designed for blowing leaves, grass, and similar lightweight material from yards, gardens, sidewalks, driveways, decks, patios and comparable surfaces in the manner and in the conditions described in this manual. Use of the blower for operations different than intended could result in serious injury or death.
 - ▶ Blow leaves, grass, and similar lightweight material only.
- Improper use could result in personal injury or property damage, including damage to the blower.
 - ▶ Use the blower and battery only as described in this manual.
 - ▶ Never attempt to modify or override the blower's controls or safety devices in any way.
 - ▶ Never use a blower that has been modified or altered from its original design.
 - ▶ Be sure to read and follow the warnings and instructions for your battery and charger before charging or starting work.
- This power tool may be powered by a STIHL AP series battery. Alternatively, it may be powered by a STIHL AR series backpack battery in combination with an ADA 100.

The STIHL AP battery with  uses Bluetooth® technology to exchange information with mobile devices running the STIHL connected App.

Batteries, chargers and other accessories are sold separately.

5.3 Operator

▲ WARNING

- Working with the blower can be strenuous. The operator must be in good physical condition and mental health. To reduce the risk of personal injury:
 - ▶ Check with your doctor before using the blower if you have any health condition that may be aggravated by strenuous work.
 - ▶ Do not operate the blower while under the influence of any substance (drug, alcohol or medication, etc.) that might impair vision, balance, dexterity or judgment.
 - ▶ Be alert. Do not operate the blower when you are tired. Take a break if you become tired.
 - ▶ Do not permit minors to use the blower.
- According to STIHL's current knowledge, the electric motor of this blower should not interfere with a pacemaker.
 - ▶ However, persons with a pacemaker or other implanted medical device should consult their physician and device manufacturer before operating this blower.

5.4 Personal Protective Equipment

▲ WARNING

- To reduce the risk of personal injury:
 - ▶ Always wear proper clothing and protective apparel, including proper eye protection.
- Loss of control and severe injuries may result if hair, clothing or apparel are drawn into the air intake or otherwise become entangled in the components of the blower. To reduce the risk of severe personal injury:
 - ▶ Wear sturdy and snug-fitting clothing that also allows complete freedom of movement.
 - ▶ Wear overalls or long pants made of heavy material to help protect your legs. Do not wear shorts.
 - ▶ Wear a long-sleeve shirt or jacket.
 - ▶ Avoid loose-fitting jackets, scarves, neckties, flared or cuffed pants, jewelry and any other apparel that could be drawn into the air intake.
 - ▶ Secure hair above shoulder level before starting work.
- To reduce the risk of eye injury:
 - ▶ Always wear goggles or close-fitting protective glasses with adequate side protection that are impact-rated and marked as complying with CSA Z94.



- Good footing is very important. To help maintain a secure footing and reduce the risk of injury while working:



- ▶ Wear substantial footwear with non-slip soles. Do not wear sandals, flip-flops, open-toed or similar footwear.

- To help reduce the risk of personal injury caused by loss of control during operation:



- ▶ STIHL recommends wearing heavy-duty non-slip work gloves made of leather or another wear-resistant material when handling the blower.

5.5 Blower

▲ WARNING

- To reduce the risk of electric shock:
 - ▶ Do not immerse the blower in water or other fluids.
 - ▶ Store the blower indoors.
- This battery-powered blower is intended only for garden and landscape maintenance. Use for other purposes may increase the risk of personal injury and property damage.
 - ▶ Read and follow the operating instructions in this manual for approved applications, 11.18.
- To reduce the risk of personal injury to the operator and bystanders:



- ▶ Always release the trigger switch and remove the battery before assembling, transporting, adjusting, inspecting, cleaning, servicing, maintaining or storing the blower, and any other time it is not in use.

- Although certain unauthorized attachments may fit STIHL blowers, their use may be extremely dangerous. Only attachments supplied by STIHL or expressly approved by STIHL for use with this specific model are recommended.
 - ▶ Use only attachments supplied or expressly approved by STIHL.
 - ▶ Never modify this blower in any way.
 - ▶ Never attempt to modify or override the blower's controls or safety devices in any way.
 - ▶ Never use a blower that has been modified or altered from its original design.
 - ▶ Do not put any object into the openings of the blower.
 - ▶ Do not use the blower with any openings blocked.
 - ▶ Keep the blower free of dust, lint, hair and anything that might reduce air flow.



- If the blower is dropped or subjected to similar heavy impacts:
 - ▶ Check that it is undamaged, in good condition and functioning properly before continuing work.
 - ▶ Check that the controls and safety devices are working properly.
 - ▶ Check the LEDs for error messages, 11.1.1.2.
 - ▶ Check that the battery has not been damaged. Never use or charge a malfunctioning, damaged, cracked, leaking or deformed battery.
 - ▶ Never work with a damaged or malfunctioning blower or battery. In case of doubt, have the blower and battery checked by your authorized STIHL servicing dealer.
- If the blower or battery is damaged, not working properly, has been left outdoors and exposed to rain or damp conditions, or dropped into water or other liquid, its components may no longer function properly and safety devices may be inoperative. To reduce the risk of personal injury and property damage:
 - ▶ Take the blower and battery to your authorized STIHL servicing dealer to be checked before further operation.
- Genuine STIHL replacement parts are specifically designed to match your blower and meet safety and performance requirements. Use of parts that are not authorized or approved by STIHL may cause serious or fatal injury or property damage.
 - ▶ STIHL recommends that only identical replacement parts be used.

5.6 Using the Blower

5.6.1 Before Operation

▲ WARNING

- Misuse or unauthorized use may result in personal injury and property damage.
 - ▶ Use the blower only as described in this instruction manual.
- Using a blower that is modified, damaged, improperly adjusted or maintained, or not completely and securely assembled can increase the risk of serious personal injury.
 - ▶ Never operate a blower that is modified, damaged, improperly maintained or not completely and securely assembled.
 - ▶ Always check your blower for proper condition and operation before starting work, particularly the retaining latch, Ergo-Lever and trigger switch.

- ▶ Ensure that the retaining latch, Ergo-Lever and trigger switch move freely and spring back into place when released. The trigger switch must not engage until the retaining latch is unlocked.
 - ▶ Never attempt to modify or override the controls or safety devices in any way.
 - ▶ If your blower or any part is damaged or does not function properly, take it to your authorized STIHL servicing dealer. Do not use the blower until the problem has been corrected.
 - Before inserting the battery:
 - ▶ Check the electrical contacts in the battery compartment for corrosion or other foreign matter. Keep clean.
 - ▶ Never insert or use a malfunctioning, damaged, cracked, leaking or deformed battery.
 - ▶ Read and follow the instructions on switching on the blower,  16.1.
 - To help reduce the risk of serious personal injury from unintentional starting:
 - ▶ Be sure the retaining latch is in the locked position and the trigger switch is in the off position before inserting the battery.
 - ▶ Never carry the blower with your finger on the trigger switch.
 - ▶ Release the trigger switch before removing the battery.
- 
 - ▶ Remove the battery before assembling, transporting, adjusting, inspecting, cleaning, servicing, maintaining or storing the blower, and any other time it is not in use.
- ▶ Never leave the blower unattended when the battery is inserted.
 - ▶ Never store the battery in the blower.

5.6.2 Holding and Controlling the Blower

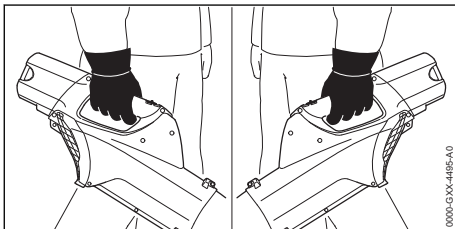

▲ WARNING

- To maintain a firm grip and properly control your blower:
 - ▶ Keep the handle clean and dry at all times. Keep it free of moisture, pitch, oil, grease and resin.

- To reduce the risk of serious or fatal injuries to the operator or bystanders from loss of control:
 - ▶ Always hold the blower firmly with one hand when you are working.
 - ▶ Wrap your fingers tightly around the handle, keeping the handle cradled between your thumb and forefinger (see illustration).
- To reduce the risk of serious or fatal injuries to the operator or bystanders from loss of control, keep proper footing and balance at all times:
 - ▶ Never work on a ladder, roof, in a tree or while standing on any other insecure support.
 - ▶ Take special care in overgrown or wet terrain and always watch for hidden obstacles such as tree stumps, roots, rocks, holes and ditches to avoid stumbling.
 - ▶ Be extremely cautious when working on slopes or uneven ground.
 - ▶ Use extra care when working on stairs.
 - ▶ For better footing, always clear away fallen branches, scrub, cuttings and other material, objects or vegetation that can increase the danger of slipping, tripping or falling.
 - ▶ Never operate the blower above shoulder height.
 - ▶ Do not overreach. Keep proper footing and balance at all times.

5.6.3 Working Conditions

▲ WARNING

- Operate your blower only under good visibility during favorable daylight conditions.
 - ▶ Postpone the work if the weather is windy, foggy, rainy or inclement.
- Your blower is a one-person machine.
 - ▶ Bystanders, especially children, and animals should not be allowed in the area where it is in use.
 - ▶ Switch off the blower immediately if you are approached.
- To reduce the risk of injury to the operator, bystanders and unauthorized users:
 - ▶ Never leave the blower unattended when the battery is inserted.
 - ▶ Switch off the blower and remove the battery during work breaks and any other time the blower is not in use.
- Operating the blower in certain dry, dusty conditions may cause static electricity to build up in the blower tube, nozzle and housing. This static electricity may discharge suddenly with

a spark. To reduce the risk of personal injury following static discharge:

- ▶ Never operate the blower in a location where combustible gases, liquids, vapors, dusts or other combustible materials and substances are present.
- Sparks generated from operation of the blower may be capable of igniting combustible gases, liquids, vapors, dusts or other combustible materials and substances. To reduce the risk of fire and explosion:
 - ▶ Never operate the blower in a location where combustible gases, liquids, vapors, dusts or other combustible materials and substances are present.
 - ▶ Read and follow recommendations issued by government authorities (e.g., CCOHS) for identifying and avoiding the hazards of combustible gases, liquids, vapors, dusts or other combustible materials and substances.
- Use of this blower can generate dust and other substances containing chemicals known to cause respiratory problems, cancer, birth defects and other reproductive harm.
 - ▶ Consult governmental agencies such as ECCC, CCOHS and PHAC and other authoritative sources on hazardous materials if you are unfamiliar with the risks associated with the particular substances with which you are working.
- Inhalation of certain dusts, especially organic dusts such as mold or pollen, can cause susceptible persons to have an allergic or asthmatic reaction. Substantial or repeated inhalation of dust or other airborne contaminants, especially those with a smaller particle size, may cause respiratory or other illnesses.
 - ▶ Control dust at the source where possible.
 - ▶ To the extent possible, operate the blower so that the wind or operating process directs any dust, mist or other particulate matter raised by the blower away from the operator.
 - ▶ When respirable dust or other particulate matter cannot be kept at or near background levels, always wear a respirator that is approved by PHAC and rated for work-site-specific conditions. Follow the recommendations of governmental authorities (e.g., CCOHS/PHAC) and occupational and trade associations.
- If the surrounding ground is coated with a chemical substance, such as pesticide or herbicide:

- ▶ Read and follow the instructions and warnings that accompanied the substance coating the vegetation or surrounding ground.

5.6.4 Operating Instructions

▲ WARNING

- In the event of an emergency:
 - ▶ Switch off the motor immediately and remove the battery.
- The blower fan between the air intake and output opening rotates whenever the motor is running. To reduce the risk of injury from contact with the blower fan:
 - ▶ Never operate the blower with a missing, cracked or worn intake screen or housing.
 - ▶ Never operate the blower without a properly mounted blower tube and nozzle.
 - ▶ Keep hair, loose clothing, fingers and all parts of the body away from openings and moving parts of the blower.
- The air flow from the blower can propel small objects at high speed. To reduce the risk of eye or other serious personal injuries to bystanders from blown objects:
 - ▶ Keep bystanders and pets at least 17 ft. (5 m) away when the blower is running.

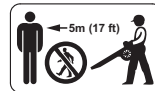

- ▶ Never direct the air flow toward bystanders or pets.
- ▶ Do not allow the blower to be used as a toy.
- ▶ Switch off the blower immediately if you are approached.
- A missing, cracked or worn intake screen or housing may result in an increased risk of injury from thrown objects.
 - ▶ Never operate a blower that has a missing, cracked or worn intake screen or housing.
- Inserting any foreign object into the air intake or nozzle may result in property damage, including damage to the blower itself, and serious injury to the operator or bystanders as a result of the object or broken parts being blown at high speed.
 - ▶ Never insert any objects into the nozzle or air intake of the blower.
 - ▶ Immediately switch off the blower if it starts to vibrate abnormally.
- Using the blower to spread herbicides, pesticides, fertilizers or other chemical substances can be dangerous and may cause serious or fatal injury to persons and damage to the environment.

- ▶ Never use the blower to disperse or spread chemicals of any kind.

6 Battery Safety

6.1 Warnings and Instructions

▲ WARNING

- Read and follow the safety precautions on the battery and all warnings and instructions that accompany it.
- Use of unauthorized batteries can damage the power tool and result in fire, explosion and personal injury and property damage.
 - ▶ Use only genuine STIHL AR or AP series batteries with this power tool.
- Use of STIHL AR or AP series batteries for any purpose other than powering STIHL products could be extremely dangerous.
 - ▶ Use STIHL AR and AP series batteries only to power compatible STIHL products.
- Use of unauthorized chargers can damage the battery and result in fire, explosion and personal injury and property damage.
 - ▶ Charge STIHL AP series batteries only with genuine STIHL AL 101, AL 301, AL 301-4 or AL 501 series chargers.
 - ▶ Charge STIHL AR series backpack batteries only with genuine STIHL AL 301, AL 301-4 or AL 501 series chargers.
- The battery contains safety features and devices which, if damaged, may allow the battery to generate heat, rupture, leak, ignite or explode.
 - ▶ Never heat the battery above 212 °F (100 °C).
 - ▶ Never incinerate or place the battery on or near fires, stoves or other high-temperature locations.
- ▶ Never use or charge a malfunctioning, damaged, cracked, leaking or deformed battery.
- ▶ Never open, disassemble, crush, drop, subject to heavy impact or otherwise damage the battery.
- ▶ Never expose the battery to microwaves or high pressures.
- ▶ Never insert objects into the battery's cooling slots.
- Extreme temperatures may cause the battery to generate heat, rupture, leak, ignite or explode, resulting in severe or fatal personal injury and property damage.
 - ▶ Never charge, use or store the battery outside the specified ambient temperature limits,  25.3.
- To reduce the risk of personal injury and property damage in the event the battery emits smoke, has an unusual smell or feels unusually hot while using, charging or storing:
 - ▶ Immediately discontinue using or charging the battery. Contact the authorities in the event of fire or explosion.
- To reduce the risk of a short circuit, which could lead to electric shock, fire and explosion:
 - ▶ Keep STIHL AR 1000, 2000, 3000 backpack batteries dry. Protect from rain, water and other liquids. Attach the rain cover to the battery before starting work in rain or in very damp conditions.
 - ▶ If a STIHL AP or AR L battery has been exposed to rain during work, remove it from the product and allow it to dry indoors. Make sure it is completely dry before charging or using.
 - ▶ Never immerse any STIHL battery in water or other liquids.
 - ▶ Never bridge the battery terminals with wires or other metallic objects.
 - ▶ Keep a battery that is not in use away from small metal objects capable of conducting electricity (e.g., paper clips, nails, coins, keys).
 - ▶ Store the battery indoors in a dry room.
 - ▶ Never store the battery in damp or corrosive environments or in conditions that could lead to corrosion of its metal components.
 - ▶ Never store the battery in the power tool.
 - ▶ When storing the battery, maintain a charge of 40 % to 60 % for STIHL AP series batteries and a charge of 30 % to 45 % for STIHL AR series batteries (2 green LEDs).
 - ▶ If storing the battery in the charger, disconnect the charger from the outlet.
 - ▶ Protect the battery from exposure to corrosive agents such as garden chemicals and de-icing salts.
 - ▶ Protect the battery from exposure to conductive liquids such as salt water.
 - ▶ Do not attempt to repair, open or disassemble the battery.
- Leaking battery fluid is potentially harmful and can cause skin and eye irritation, chemical burns and other serious personal injury.
 - ▶ Avoid contact with skin and eyes.
 - ▶ Use an inert absorbent such as sand on spilled battery fluid.
 - ▶ In the event of accidental contact, immediately rinse the contact area thoroughly with mild soap and water.



- ▶ If fluid gets into your eye(s): do not rub. Rinse water over the open eye(s) for at least 15 minutes and seek medical attention.
- A battery fire can be dangerous. To reduce the risk of severe personal injury and property damage in the event of fire:
 - ▶ Evacuate the area. Fire can spread rapidly. Stay clear of any vapors generated and maintain a safe distance.
 - ▶ Contact the fire department.
 - ▶ Although water can be used to put out a battery fire, use of a multi-purpose dry chemical fire extinguisher is preferable.
 - ▶ Consult the fire department regarding proper disposal of a burned battery.

7 Maintenance, Repair and Storage

7.1 Warnings and Instructions

▲ WARNING

- To reduce the risk of fire, electric shock or other personal injury and property damage:
 - ▶ Strictly follow the cleaning and maintenance instructions in the appropriate sections of this instruction manual.
 - ▶ STIHL recommends that all repair work be performed by authorized STIHL servicing dealers.
- Unintentional starting may result in personal injury or property damage.



- ▶ Remove the battery before inspecting the blower or carrying out any cleaning, maintenance or repair work, before storing, and any other time the blower is not in use.
- Use of parts that are not authorized or approved by STIHL may cause serious or fatal injury or property damage.
 - ▶ STIHL recommends that only identical STIHL replacement parts be used for repair or maintenance.
- To reduce the risk of short circuit and fire:
 - ▶ Keep the battery guides free of foreign matter. Clean as necessary with a dry cloth or soft, dry brush.
- Improper storage can result in unauthorized use, damage to the blower and battery and an increased risk of fire, electric shock and other personal injury or property damage.
 - ▶ Remove the battery from the blower before storing.
 - ▶ Never store the blower with the battery inserted.

- ▶ When storing the battery, maintain a charge of 40 % to 60 % for STIHL AP series batteries and a charge of 30 % to 45 % for STIHL AR series batteries (2 green LEDs).
- ▶ If storing the battery in the charger, disconnect the charger from the outlet.
- ▶ Store the blower and battery indoors in a dry, secure place that cannot be accessed by children or other unauthorized users.
- ▶ Never store the battery in the blower or in a container with small metal objects capable of conducting electricity (e.g., paper clips, nails, coins, keys).
- Dropping the battery could result in personal injury or property damage. To prevent the battery from falling during removal:
 - ▶ Use care when ejecting the battery.

8 General Warnings and Instructions

8.1 General Safety Warnings and Instructions for Battery-Powered Products

This section contains the general safety warnings and instructions for battery-powered products contained in UL 2595 / CSA C22.2 No. 0.23.

▲ WARNING



- Read all safety warnings and instructions.
- Failure to follow the warnings and instructions may result in electric shock, fire, explosion and/or serious injury or property damage.
- Prevent unintentional starting. Ensure the trigger switch is in the off-position before inserting the battery, picking up or carrying the blower. Carrying the blower with your finger on the trigger switch or inserting the battery with the trigger switch engaged increases the likelihood of unintended starting and possible accidents.
- Remove the battery from the blower before making any adjustments, changing accessories, or storing. Such preventive safety measures reduce the risk of starting the blower accidentally.
- Recharge only with the charger specified by STIHL. A charger that is suitable for one type of battery may create a risk of fire when used with another battery.
- Use the blower only with the specifically designated batteries. Use of any other battery may create a risk of fire or explosion and personal injury or property damage.

- When the battery is not in use, keep it away from other metal objects, like paper clips, coins, keys, nails, screws or other small metal objects, that can make a connection from one terminal to another. Shorting the battery terminals together may cause burns or a fire.
- Under abusive conditions, liquid may be ejected from the battery; avoid contact. If contact accidentally occurs, flush with water. If liquid contacts eyes, additionally seek medical help. Liquid ejected from the battery may cause irritation, chemical burns or respiratory illness from inhalation.
- Do not use a battery or blower that is damaged or modified. Damaged or modified batteries may exhibit unpredictable behavior resulting in fire, explosion and risk of injury or property damage.
- Do not expose a battery or the blower to fire or excessive temperature. Exposure to fire or temperatures above 212 °F (100 °C) may cause fire and explosion.
- Follow all charging instructions and do not charge the battery outside of the ambient temperature range specified. Charging improperly or outside the specified range may damage the battery and increase the risk of fire.
- Have servicing performed by a qualified repair person using only identical replacement parts.
- Do not modify or attempt to repair the blower or the battery pack. Follow the instructions for use and care.

9 Before Starting Work

9.1 Preparing the Blower for Operation

Before starting work:

- ▶ Fully charge the battery,  10.
- ▶ Mount the nozzle,  14.1.
- ▶ Check the controls for proper function and condition,  17.

9.2 Connecting to the STIHL connected App

- ▶ Turn on your mobile device's Bluetooth® interface.
- ▶ Turn on the battery's Bluetooth® interface,  12.1
- ▶ Download the STIHL connected App from Google Play or the App Store.
- ▶ Follow in-app instructions for creating a new user account. Returning users should log in their existing account information.

- ▶ Follow the step-by-step instructions for adding the battery to your equipment list.

10 Charging the Battery

10.1 Setting up the Charger



WARNING

- Read and follow the safety precautions on the battery and charger and all warnings and instructions that accompany those products. To reduce the risk of short circuit, which could lead to electric shock, fire and explosion, make sure the charger and its components are dry and not damaged. Read and follow the warnings and instructions in your charger's manual. For optimum performance, observe the recommended ambient temperature ranges,  25.4.



WARNING

- A typical household electric circuit is between 15 and 20 amps. A single STIHL AL 501 charger draws approximately 4.8 amps. A single AL 301 or AL 301-4 charger draws approximately 4.4 amps and an AL 101 approximately 1.3 amps. To reduce the risk of fire from overloading an electrical circuit:
 - ▶ Ensure the electrical system is rated to withstand the expected electrical draw before charging your battery.
 - ▶ Charge multiple batteries one at a time or on separate circuits, unless you know your circuit can handle the total expected draw from multiple chargers.



WARNING

- Since the charger heats up during the charging process, do not operate the charger on a combustible surface or in a location where combustible gases, liquids, vapors, dusts or other materials and substances are present.

To set up the charger:

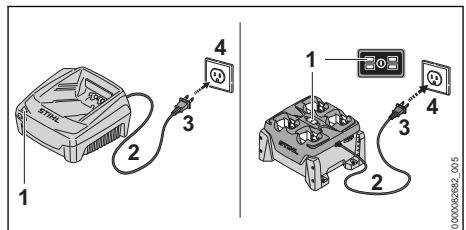

- ▶ Insert the plug (3) into a properly installed electrical outlet (4) matching the voltage and electrical frequency stated on the charger's rating plate.

The charger runs a self-test immediately after it is plugged in. The charger LED (1) will glow green for about 1 second, then it will glow red briefly before going out. Once the LED goes out, the self-test is complete and the charger is ready to charge the battery.

- ▶ Position the power supply cord (2) so that it will not be stepped on, tripped over, come in contact with sharp objects or moving parts or otherwise be subjected to damage or stress.

10.2 Charging

WARNING

- STIHL batteries contain safety features and devices which, if damaged, may allow the battery to generate heat, rupture, leak, ignite or explode. Never charge a malfunctioning, damaged, cracked, leaking or deformed battery, or use a charger that has been damaged. Never insert a wet battery or battery adapter. Never use a wet charger. Follow all product-specific warnings and instructions accompanying your battery and charger.

A battery is not fully charged when it ships from the factory. STIHL recommends that you fully charge the battery before using it the first time.

Read and follow the warnings and instructions in your charger's manual. For optimum performance, observe the recommended ambient temperature ranges,  25.4.

The battery heats up during operation of the power tool. If a hot battery is connected to the charger, it may be necessary for it to cool down before charging starts. The charging process begins only after the battery has cooled down sufficiently.

Charging time depends on a number of factors, including battery condition and the ambient temperature. For a complete list of approximate charging times, see www.stihl.com/charging-times.

To charge an AR battery:

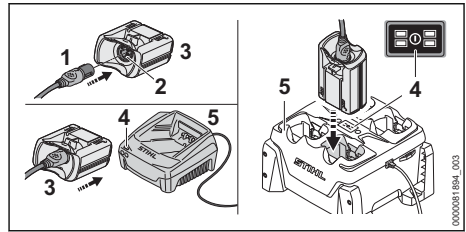

- ▶ Push the plug of the connecting cord (1) into the socket (2) of the ADA 100 (3) until it stops.
- ▶ Push the ADA 100 into the charger (5) until it stops.

The LED (4) on the **charger** glows green when the battery is charging.

The LEDs on the **AR battery** glow green and show the state of charge.

When the LEDs on the battery turn off, the charging process is complete and the charger will shut itself off. The ADA 100 can be removed from the charger.

- ▶ Disconnect the power supply cord from the electrical outlet when the charger is not in use for extended periods of time.
- ▶ Charge STIHL AR backpack batteries only with genuine STIHL AL 301, AL 301-4 or AL 501 series chargers.

To charge an AP battery:

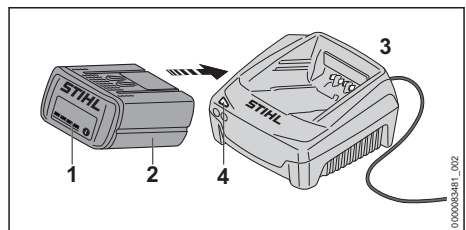

- ▶ Push the battery (2) into the charger (3) until it stops.

The LED on the **charger** glows green when the battery is charging.

The LEDs (1) on the **AP battery** glow green and show the state of charge.

When the LEDs on the battery go out, the charging process is complete and the charger will shut itself off. The AP battery can be removed from the charger.

- ▶ Disconnect the power supply cord from the electrical outlet when the charger is not in use for extended periods of time.
- ▶ Charge STIHL AP series batteries only with genuine STIHL AL 101, AL 301, AL 301-4 or AL 501 series chargers.

11 LED Diagnostics and Acoustic Signals

11.1 STIHL AP Battery

11.1.1 Battery Status

Four LEDs show the status of the battery. These LEDs can glow or flash green or red.



If one LED glows red continuously: the battery is either too hot or too cold. Allow the battery to warm up or cool down gradually at an ambient temperature of about 50 °F to 68 °F (10 °C to 20 °C).



If all 4 LEDs flash red: the battery has a malfunction and must be replaced. Do not attempt to charge, use or store the battery.

11.1.2 Power Tool Status

The same LEDs on the battery will indicate the status of the power tool.

If three LEDs glow red continuously: the power tool motor is too hot. Allow the motor to cool down.

If three LEDs flash red when you activate the trigger switch: the power tool has an electrical malfunction. Do not operate the power tool. Have it checked by an authorized STIHL servicing dealer before use or storage.

For troubleshooting information, see 24.

11.1.3 Charge Status

The LEDs on the battery also show the battery's state of charge.

To determine the battery's state of charge:

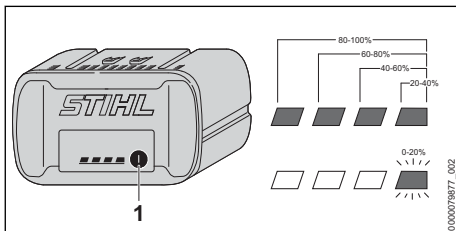

- ▶ Press the button (1) on the battery. The LEDs on the battery will glow or flash green for about 5 seconds and indicate the state of charge (see illustration).

For example:

If four green LEDs glow continuously: full charge.

If one green LED is flashing: less than 20 % charge.

11.2 STIHL AR Backpack Battery

11.2.1 Battery Status

Six LEDs and an acoustic signal indicate the status of the battery.

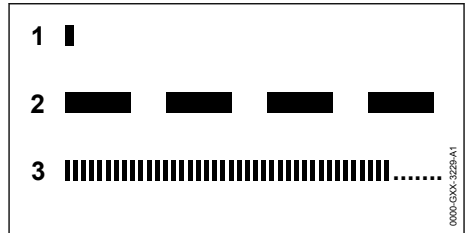

1 A short beep

The acoustic signal works as it should.

2 Four or six (AR L) long beeps

The battery's charge is low. Recharge the battery.

3 Rapid succession of short beeps

There is a malfunction in the battery. The signal stops automatically after a few seconds. Do not attempt to charge, use or store the battery. Replace the battery.

These LEDs can glow or flash green or red.



If one LED glows red continuously: the battery is either too hot or too cold. Allow the battery to warm up or cool down gradually at an ambient temperature of about 50 °F to 68 °F (10 °C to 20 °C).



If the four right side LEDs flash red and a rapid succession of several short beeps is emitted: the battery has a malfunction and must be replaced. Do not attempt to charge, use or store the battery.

- ▶ Be aware that your ability to hear the acoustic signal may be reduced when wearing hearing protection.

11.2.2 Power Tool Status

When the battery is connected to the power tool, the same LEDs on the battery will indicate the status of the power tool.

If three LEDs glow red continuously: the power tool motor is too hot. Allow the motor to cool down.

If three LEDs flash red when you activate the trigger switch: the power tool has an electrical

malfunction. Do not operate the power tool. Have it checked by an authorized STIHL servicing dealer before use or storage.

For troubleshooting information,  24.

11.2.3 Charge Status

The LEDs and acoustic signals on the battery also indicate the battery's state of charge.

To determine the battery's state of charge:

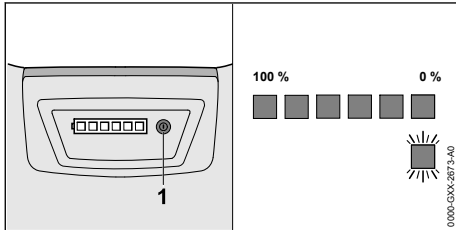

- ▶ Press the button (1) on the backpack battery.

A single short beep will be emitted. The LEDs on the battery will glow or flash green for about 5 seconds and indicate the state of charge (see illustration).

For example:

If six green LEDs glow continuously: full charge.

If one green LED is flashing and four long beeps are emitted: less than 20 % charge.

12 Bluetooth® Radio Interface

12.1 Turning the Bluetooth® Interface On

- ▶ Press and hold the push button for about 3 seconds.

If the Bluetooth® LED next to the connected symbol glows blue for about 3 seconds, the battery's Bluetooth® interface is on.

12.2 Turning the Bluetooth® Interface Off

- ▶ Press and hold the push button for about 3 seconds.

If the Bluetooth® LED flashes blue six times, the Bluetooth® interface is off.

12.3 Resetting the Battery to Factory Settings via Bluetooth® (AP 300 S and AP 500 S only)

Resetting the battery to the factory setting means that all user-specific data will be deleted.

- ▶ Press the push button four (4) times in quick succession and keep it pressed on the fourth time until the "BLUETOOTH®" LED next to the  symbol flashes blue.
- ▶ Then release the push button immediately.
- ▶ Connect the battery to the STIHL connected App to confirm that all user-specific data has been deleted.

13 STIHL AR Backpack Battery

13.1 Positioning the Connecting Cord

WARNING

- To reduce the risk of injury from tripping on the connecting cord or losing control of the power tool, always secure the connecting cord with the hook and eye fasteners as described below. Always position and secure the connecting cord so that it will not interfere with the proper working technique as described in the instruction manual for the power tool you are using, or your ability to maintain control of the power tool.

WARNING

- Manage the cord to prevent it from contacting the cutting/working attachment or catching on objects, which could cause you to lose balance or control of the power tool, resulting in serious personal injury and property damage.
- ▶ Secure the connecting cord as shown below and adjust it to suit the height and reach of the operator.

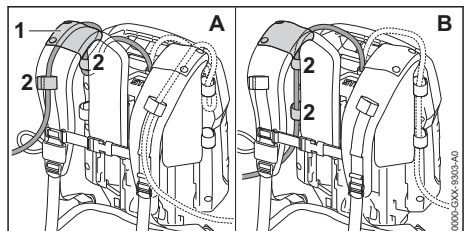

- ▶ Run the connection cord through the guide (1) on the shoulder strap (Illustration A), or along the back plate (Illustration B). Secure the connecting cord to the harness with the hook and eye fasteners (2). Always secure the connecting cord using the guide or hook and eye fasteners on the side of the body on which the power tool is held and controlled. Do not allow the connecting cord to swing across your body or hang at your side.

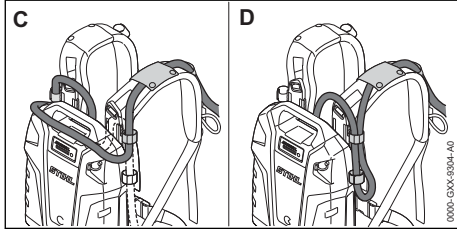

- ▶ If the length of the connecting cord is too long, adjust the connecting cord by making a loop around the top (Illustration C) or on the side (Illustration D) of the backpack battery with the hook and eye fasteners.

13.2 Putting on the Harness

WARNING

- The operator must be able to remove the backpack battery quickly in the event of an emergency. In an emergency, open and remove the waist belt and chest strap quickly before dropping the battery to the ground.

To ensure a proper fit:

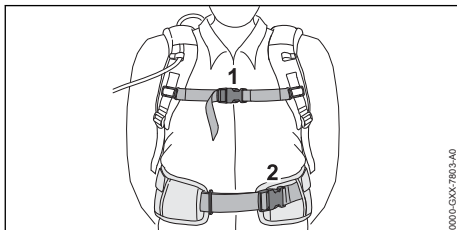

- ▶ Put the backpack battery on your back.
- ▶ Fasten and adjust the waist belt (2) so that it rests comfortably but securely on your hips.
- ▶ Fasten the chest strap (1) and adjust it so that it fits comfortably but securely across your chest.

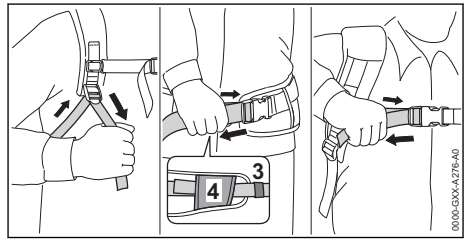

- ▶ Adjust the harness straps so that the back padding fits snugly and securely against your back.
- ▶ Always wear the battery harness over both shoulders.
- ▶ Thread the end of the waist belt through the loops (3) and (4).
- ▶ To remove the harness, open the quick-release fasteners on the waist belt and chest strap and loosen the harness straps by lifting the sliding adjusters.

To help reduce the risk of injury in the event of an emergency, practice quickly opening the fasteners on the waist belt and chest strap, loosening the shoulder straps and removing the battery.



NOTICE

- To avoid damage, ease the battery to the ground when practicing. Do not allow the battery to drop to the ground and do not throw it.

14 Assembling the Blower

14.1 Mounting and Adjusting the Nozzle

WARNING

- Make sure the battery is removed before starting assembly. Never operate your blower without a properly mounted blower tube and nozzle,  5.6.4. Use only attachments supplied or expressly approved by STIHL,  5.5.

The nozzle can be mounted to the blower tube in three positions to suit the height and reach of the user. The positions are marked on the blower tube.

To mount the nozzle:

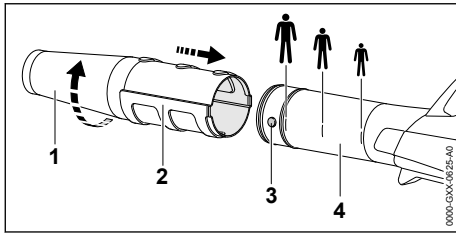

- ▶ Align the nozzle mounting lugs (3) with the groove on the nozzle (2) and push the nozzle (1) onto the blower tube (4).
- ▶ Rotate the nozzle in the direction of the arrow until it stops.
The nozzle should lock in position.
- ▶ To remove the nozzle, reverse the sequence of steps above.

15 Inserting and Removing the Battery

15.1 Inserting the Battery

! WARNING

- To reduce the risk of personal injury or property damage from fire or electric shock, never use a malfunctioning, damaged, cracked, leaking or deformed battery, 6. Never charge, use or store the battery outside the specified ambient temperature limits, 25.3.

! WARNING

- To reduce the risk of unintended activation, never store the battery in the blower, 21.2.

To insert the battery:

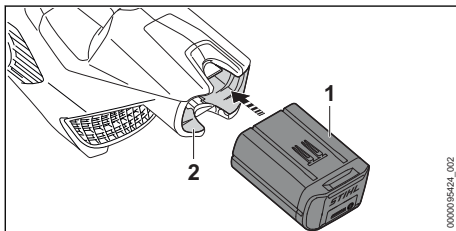

- ▶ Insert the battery (1) into the battery compartment (2) until it stops.
The battery is properly inserted when you hear an audible click and the battery is flush with the top of the housing. In this position, there is electrical contact between the battery and the blower.

Since a new battery is not fully charged, STIHL recommends that you fully charge the battery before using it the first time, 10.

15.2 Removing the Battery

! WARNING

- To reduce the risk of severe personal injury from unintended activation, always remove the battery before assembling, transporting, adjusting, cleaning, servicing, maintaining or storing the blower, and any other time it is not in use.

! WARNING

- Use care when ejecting the battery to prevent it from falling and causing personal injury or property damage.

To remove the battery:

- ▶ Release the trigger switch.
- ▶ Position your hand behind the battery.

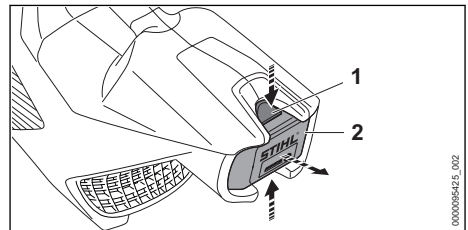

- ▶ Compress the locking levers (1) to eject the battery (2) from the battery compartment.



NOTICE

- Avoid exposing the battery to excessive heat or prolonged periods of direct sunlight. Use or storage outside the recommended ambient temperature range can reduce the performance of the battery.

16 Switching the Blower On and Off

16.1 Switching On

WARNING

- Never operate your blower if it is modified, damaged, improperly adjusted or maintained, not completely and securely assembled or not functioning properly,  5.5. To reduce the risk of personal injury, always wear proper clothing and protective apparel, including proper eye protection, when operating your blower,  5.4.

Before switching on:

- Make sure you have a secure and firm footing.
- Stand upright.
- Always hold and operate the blower with one hand firmly on the control handle.

To switch the blower on:

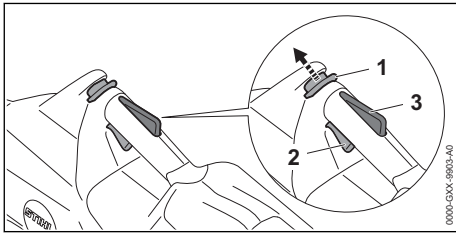

- Unlock the retaining latch (1) by pushing it forward with your thumb. Hold it in this unlocked position.
- While holding the retaining latch, squeeze the trigger switch (2) with your index finger. The blower will activate.

The motor will not switch on unless the retaining latch is pushed forward and the trigger switch is pressed at the same time. Once the trigger switch is activated, you may release the retaining latch. Holding the Ergo-Lever (3) down keeps the trigger switch unlocked.

The further the trigger switch is depressed, the stronger the blowing force.

If you release the trigger switch and Ergo-Lever, you have to unlock the tool again with the retaining latch.

16.2 Switching Off

WARNING

- To reduce the risk of personal injury from unintended activation or unauthorized use, switch off the motor and remove the battery before transporting or putting the blower down.

To switch the blower off:

- Release the trigger switch and Ergo-Lever so that the trigger switch springs back to the locked position. In the locked position, activation of the trigger switch is once again blocked by the retaining latch.

17 Checking the Controls

17.1 Testing the Controls

Before starting work, confirm that the retaining latch (1), Ergo-Lever (2) and the trigger switch (3) are undamaged and functioning properly.

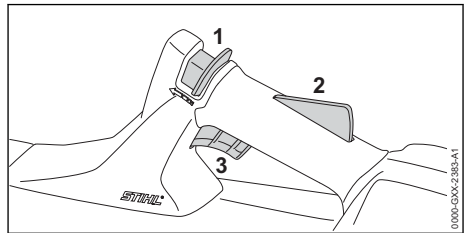

Retaining Latch (1), Ergo-Lever (2) and Trigger Switch (3)

WARNING

- To help reduce the risk of injury from blown objects, always wear proper eye protection while testing the controls. Keep bystanders at least 17 ft. (5 m) away.

To test the controls:



- Remove the battery.
- Attempt to depress the trigger switch. If the trigger switch can be depressed without first unlocking the retaining latch, take the blower to an authorized STIHL servicing dealer to be repaired before use.
- Press down on the Ergo-Lever. Make sure it moves freely and springs back into place when released.

- ▶ Unlock the retaining latch by pushing it forward and depressing the Ergo-Lever. When you release the retaining latch, it should remain unlocked as long as you hold the Ergo-Lever.
- ▶ Insert the battery.
- ▶ Hold the blower firmly with one hand on the control handle. While pushing the retaining latch forward, squeeze the trigger switch with your index finger.
The blower should switch on. If it does not, take the blower to an authorized STIHL servicing dealer to be repaired before use.
- ▶ Release the trigger switch.
The blower should switch off.
If the blower does not switch off after you release the trigger switch, remove the battery and take the blower to an authorized STIHL servicing dealer to be repaired before use.

18 During Operation

18.1 Using the Blower

WARNING

- Always wear proper clothing and protective apparel, including proper eye protection,  5.4. Never direct the air flow toward bystanders. Keep bystanders at least 17 ft. (5 m) away from the work area,  5.6.4. Work carefully and maintain proper control of the blower.

The blower is designed for single-handed operation with either the right or left hand.

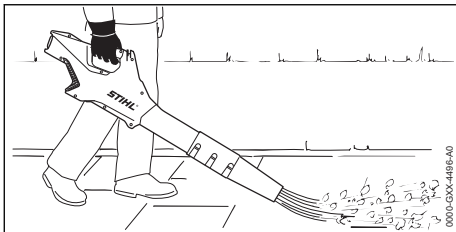

- ▶ Hold the unit firmly with your hand, keeping the handle cradled between your thumb and fingers.
- ▶ Direct the air flow at the edges of the pile of material to be blown.

NOTICE

- Never direct the air flow toward objects such as vehicles or windows.

For optimum performance, observe the recommended ambient temperature ranges,  25.4.

Observe all applicable laws, regulations, standards and ordinances.



19 After Finishing Work

19.1 Preparing for Transportation or Storage

WARNING

- To reduce the risk of personal injury from unintended activation or unauthorized use, switch off the motor and remove the battery before transporting the blower or putting it down.

To prepare the blower for transportation or storage:

- ▶ Switch off the blower,  16.2.
- ▶ Remove the battery,  15.2.
- ▶ If the battery or blower became damp or wet during operation, allow them to dry separately and completely before charging or storing,  25.4.

20 Transporting the Blower and Battery

20.1 Blower

When transporting the blower:

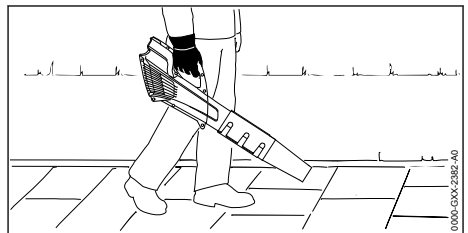

- ▶ When transporting the blower by hand, carry it by the control handle.
- ▶ When transporting the blower in a vehicle, secure and position the blower to prevent turnover, impact and damage.

20.2 Battery

WARNING

- To reduce the risk of a short circuit, which could lead to electric shock, fire and explosion, never transport the battery with small metal objects capable of conducting electricity (e.g., paper clips, nails, coins, keys),  6.

When transporting the battery:

- ▶ Secure the battery in a container against impact or damage. Never transport the battery with small metal objects capable of conducting electricity (e.g., paper clips, nails, coins, keys).
- ▶ If you are transporting the battery in a vehicle, secure it and its container to prevent turnover, impact and damage.

STIHL batteries comply with the requirements set forth in UN-Manual of Tests and Criteria, Part III, Subsection 38.3.

Commercial air, vessel and ground transportation of lithium ion cells and batteries is regulated. The battery is classified as a UN 3480, Class 9, packaging group II product. Shipping it, either as a complete tool or the battery, requires compliance with all applicable shipping regulations. Check with the ground, vessel, air cargo or passenger airline to determine if transport is prohibited or subject to restrictions or exemptions prior to shipping or travel.

Normally, no further conditions have to be met by the user in order to transport STIHL batteries by road to the power tool's operating site. Check and comply with any special regulations that may apply to your situation.

For further information please go to www.stihl.ca.

21 Storing the Blower and Battery

21.1 Blower

WARNING

- Store the blower indoors in a dry, secure place that is inaccessible to children and other unauthorized users. Never store the battery in the blower. Improper storage can result in unauthorized use and damage to the blower.

WARNING



- To reduce the risk of unintended activation, never store the blower with the battery inserted. Always remove the battery before storing.

When storing the blower:

- ▶ Clean the blower,  22.
- ▶ Secure and position the blower to prevent turnover, impact and damage.
- ▶ Store the blower indoors in a dry and secure location, out of the reach of children and other unauthorized persons.

21.2 Battery

WARNING

- To reduce the risk of a short circuit, which could lead to electric shock, fire and explosion, never store the battery with small metal objects capable of conducting electricity (e.g., paper clips, nails, coins, keys),  6. If the battery is damp or wet, allow it to dry thoroughly before storing,  6.

WARNING

- Extreme temperatures can damage the battery and may also cause the battery to generate heat, rupture, leak, ignite or explode, resulting in severe or fatal personal injury or property damage. Never charge, use or store the battery outside the specified ambient temperature limits,  25.3.

To properly store the battery:

- ▶ Remove the battery from the blower.
- ▶ When storing the battery, maintain a charge of 40 % to 60 % for STIHL AP series batteries and a charge of 30 % to 45 % for STIHL AR series batteries (2 green LEDs).
- ▶ If storing the battery in the charger, disconnect the charger from the outlet.
- ▶ Make sure the battery is dry and store it indoors in a dry and secure location.
- ▶ Keep it out of the reach of children and other unauthorized persons.
- ▶ Protect the battery against dampness and corrosive agents such as garden chemicals and de-icing salts.
- ▶ Protect the battery from exposure to conductive liquids such as salt water.
- ▶ For maximum battery life, store the battery at an ambient temperature between 50 °F and 68 °F (10 °C and 20 °C) with a charge between 40 % and 60 % for STIHL AP series batteries and a charge of 30 % to 45 % for STIHL AR series batteries (2 green LEDs).
- ▶ Do not leave spare batteries unused. Use them in rotation.

NOTICE

- A battery that is not stored properly may experience deep discharge, which can result in permanent damage. To avoid deep discharge:
 - ▶ Remove the battery from the blower after finishing work.
 - ▶ For maximum battery life, store the battery with a charge between 40 % and 60 % for STIHL AP series batteries and a charge of 30 % to 45 % for STIHL AR series batteries (2 green LEDs).
 - ▶ If storing the battery in the charger, disconnect the charger from the outlet.
 - ▶ For maximum battery life, store the battery at an ambient temperature between 50 °F and 68 °F (10 °C and 20 °C).

22 Cleaning**22.1 Cleaning the Blower and Battery****! WARNING**



- To reduce the risk of personal injury from unintended activation, remove the battery before carrying out any cleaning work,  5.5.

To clean the blower and battery:

- ▶ Clean a dirty intake screen carefully with a soft brush whenever required.
- ▶ Clean the blower's polymer components with a slightly dampened cloth. Do not use deter-

24 Troubleshooting Guide**24.1 Blower and Battery**

Always remove the battery before carrying out any inspection, cleaning or maintenance.

Condition	LEDs on Battery	Cause	Remedy
Blower does not start when switched on.		No electrical contact between blower and battery.	<ul style="list-style-type: none"> ▶ Remove the battery,  15.2. ▶ Visually check the electrical contacts in the battery compartment and on the battery. ▶ Reinsert the battery,  15.1.
	1 LED flashes green. STIHL AR Series: four long beeps are emitted (AR L - six beeps).	Battery has low charge.	<ul style="list-style-type: none"> ▶ Charge the battery,  10.
	1 LED glows red.	Battery too hot / too cold.	<ul style="list-style-type: none"> ▶ Allow the battery to warm up or cool down gradually at ambient temperatures of about 50 °F to 68 °F (10 °C to 20 °C).

gents or solvents. They may damage the polymer components.

- ▶ Do not use a pressure washer to clean the blower or otherwise spray it with water or other liquids.
- ▶ Keep the battery housing and guides free from foreign matter and clean as necessary with a soft brush or soft, dry cloth.

23 Inspection and Maintenance**23.1 Blower****! WARNING**

- To reduce the risk of personal injury from unintended activation, remove the battery before inspecting the blower or carrying out any maintenance,  5.5.

To properly maintain the blower:

- ▶ Inspect the intake screen of the blower and replace if damaged.
- ▶ Have worn, missing or damaged safety labels replaced by an authorized STIHL servicing dealer.

Condition	LEDs on Battery	Cause	Remedy
	4 LEDs flash red. STIHL AR Series: Additionally, a rapid succession of short beeps is emitted.	Malfunction in battery.	<ul style="list-style-type: none"> ▶ Remove the battery and reinsert it, 15. ▶ Switch on the blower, 16.1. ▶ If the LEDs continue to flash, do not attempt to use. The battery has a malfunction and must be replaced.
	3 LEDs glow red.	Blower too hot.	<ul style="list-style-type: none"> ▶ Allow the blower to cool down.
	3 LEDs flash red.	Malfunction in blower.	<ul style="list-style-type: none"> ▶ Remove the battery and reinsert it, 15 ▶ Switch on the blower, 16.1. ▶ If the LEDs still flash, do not attempt to use. The blower has a malfunction and must be checked by a servicing dealer.
Blower cuts out during operation.	1 LED glows red.	Battery too hot / too cold.	<ul style="list-style-type: none"> ▶ Remove the battery, 15.2. ▶ Allow the blower and battery to cool down gradually at ambient temperatures of about 50 °F to 68 °F (10 °C to 20 °C).
	3 LEDs glow red.	Blower too hot.	
Run-time is too short.		Battery not fully charged.	<ul style="list-style-type: none"> ▶ Charge the battery, 10.
		Useful life of battery has been reached or exceeded.	<ul style="list-style-type: none"> ▶ Have the battery checked by an authorized STIHL servicing dealer.
Battery is not being charged even though LED on charger glows green.	1 LED glows red.	Battery too hot / too cold.	<ul style="list-style-type: none"> ▶ Allow the battery to warm up or cool down gradually at ambient temperatures of about 50 °F to 68 °F (10 °C to 20 °C). ▶ Read and follow the warnings and instructions in your charger's manual. For optimum performance, observe the recommended ambient temperature ranges, 25.4.
Battery cannot be found with the STIHL connected App.		Bluetooth® interface at the battery or at your mobile device is not turned on.	<ul style="list-style-type: none"> ▶ Activate the Bluetooth® interface at the battery and at your mobile device, 12.1.
		Distance between the battery and your mobile device is too large.	<ul style="list-style-type: none"> ▶ Reduce the distance between the battery and your mobile device, 25.2. ▶ If the battery still cannot be found with the STIHL connected App: Contact an authorized STIHL servicing dealer for assistance.

25 Specifications

25.1 STIHL BGA 86

Intended for household use.

- Approved battery types:
 - STIHL AP series
 - STIHL AR series
- Maximum air velocity: 154 mph (69 m/s)
- Weight without battery: 6.2 lbs. (2.8 kg)

For technical information regarding the STIHL AP and AR / AR L series batteries, see the product information accompanying your battery.

For technical information regarding the STIHL AL 101, 301, 301-4 and 501 series chargers, see the product information accompanying your charger.

Batteries, chargers and other accessories sold separately. Contact your authorized STIHL servicing dealer for pricing and availability.

25.2 STIHL AP Series Battery

Approved charger types: STIHL AL 101, AL 301, AL 301-4, AL 501.

- Battery technology: Lithium-Ion

- Voltage: 36 V
- Rated capacity in Ah¹: See rating plate
- Stored energy in Wh²: See rating plate
- Weight in kg: See rating plate
- Bluetooth® interface (only for batteries with )
 - Data transmission protocol: Bluetooth® 5.1. The mobile receiving devices must be compatible with Bluetooth® Low Energy 5.0 and support the Generic Access Profile (GAP).
 - Frequency band: ISM band 2.4 GHz
 - Radiated maximum transmission power: 1 mW
 - Bluetooth® signal range: maximum 33 ft. (10 m). The signal range may vary depending on ambient conditions and the performance of the designated receiving device, i.e., smartphone or tablet. The Bluetooth® range may be significantly limited when the signal is transmitted through metallic barriers (e.g., walls, shelving units, etc.) or near strong electromagnetic fields.
 - Minimum mobile terminal device (e.g., tablet, smartphone) system requirements: Android or iOS (in current version or higher)

For a complete list of approximate charging times, see www.stihl.com/charging-times.

For a complete list of approximate battery run-times, see www.stihl.com/battery-life.

Bluetooth®

The Bluetooth® word mark and logos are registered trademarks owned by Bluetooth SIG, Inc. These word mark/logos are used by STIHL under license.

If the battery is equipped with a Bluetooth® interface, local operating restrictions (in aircraft or hospitals, for example) must be observed.

Other Trademarks

Apple and the Apple logo are trademarks of Apple Inc., registered in the U.S. and other countries.

App Store is a service mark of Apple Inc.

Google Play and the Google Play logo are trademarks of Google Inc.

25.3 Ambient Temperature Limits



WARNING

- Extreme temperatures can damage the battery and may also cause it to generate heat, rupture, leak, ignite or explode, resulting in severe or fatal personal injury or property damage. Never charge, use or store the battery outside the ambient temperature limits specified below.
 - ▶ Do not charge the battery below - 4 °F (- 20 °C) or above 122 °F (50 °C).
 - ▶ Do not use the blower or battery below - 4 °F (- 20 °C) or above 122 °F (50 °C).
 - ▶ Do not store the blower or battery below - 4 °F (- 20 °C) or above 158 °F (70 °C).

25.4 Ambient Temperature Recommendations

For optimum performance, observe the following ambient temperature ranges for the blower and battery:

- Charging: 41 °F to 104 °F (5 °C to 40 °C)
- Use: 14 °F to 104 °F (- 10 °C to 40 °C)
- Storage: - 4 °F to 122 °F (- 20 °C to 50 °C)

Charging, using or storing the battery outside the recommended ambient temperature ranges may reduce performance.

If the battery became damp or wet during operation, allow it to dry at least 48 hours at temperatures between 59 °F (15 °C) and 122 °F (50 °C) and relative humidity below 70 % before charging or storing. Higher humidity can extend the drying time.

25.5 Symbols on the Blower and Battery

Symbol	Explanation
V	Volt
Hz	Hertz
A	Ampere
Ah	Ampere hour

¹Rated capacity calculated pursuant to IEC 61960. Usable energy available to the operator will be less.

²The battery is marked with its stored energy as provided by the cell manufacturer. Usable energy available to the operator will be less.

Symbol	Explanation
W	Watt
Wh	Watt hour
AC	Alternating current
IP20	Ingress protection rating: resistant to dust or ingress of objects over 12 mm in size

 Push and hold the retaining latch in this direction to unlock

 Direct current

 Number of cells and stored energy according to cell manufacturer's specification. Usable energy will be less.

 STIHL products must not be disposed of in the household trash, but only in accordance with local, state and federal laws and regulations and as provided in this manual, [§ 27](#).

 The RBRC seal indicates that STIHL has prepaid for battery recycling

 The battery is equipped with Bluetooth® and can be connected with the STIHL connected App.

25.6 Engineering Improvements

STIHL's philosophy is to continually improve all of its products. As a result, engineering changes and improvements are made from time to time. Therefore, some changes, modifications and improvements may not be covered in this manual. If the operating characteristics or the appearance of your machine differs from those described in this manual, please contact your STIHL dealer or the STIHL distributor in your area for assistance.

25.7 EMC Compliance Statement for Power Tool and Charger

This Class B digital apparatus complies with Canadian ICES-003.

26 Replacement Parts and Equipment

26.1 Genuine STIHL Replacement Parts

STIHL recommends the use of genuine STIHL replacement parts. Genuine STIHL parts can be identified by the STIHL part number, the **STIHL** logo and, in some cases, by the STIHL parts symbol . The symbol may appear alone on small parts.

27 Disposal

27.1 Disposal of the Power Tool

STIHL products must not be thrown in household trash or disposed of except as outlined in this manual.

- ▶ Take the power tool, accessories and packaging to an approved disposal site for environmentally friendly recycling.
- ▶ Contact your authorized STIHL servicing dealer for the latest information on disposal and recycling.

27.2 Battery Recycling

WARNING

- Handle discharged/depleted batteries carefully. Even if believed to be discharged, lithium ion batteries may never totally discharge and still may deliver a dangerous short circuit current. If damaged or exposed to extreme temperatures, they may leak, generate heat, catch fire or explode.

- ▶ Observe all federal, state and local disposal rules and regulations.
- ▶ Contact your authorized STIHL servicing dealer for the latest information on waste disposal.
- ▶ Recycle depleted batteries promptly.
- ▶ Keep batteries away from children. Do not disassemble and do not dispose of in fire.

 STIHL is committed to the development of products that are environmentally responsible. This commitment does not stop when the product leaves the authorized STIHL servicing dealer. STIHL has partnered with the RBRC (Rechargeable Battery Recycling Corporation) to promote the collection and recycling of spent STIHL lithium ion batteries in the United States and Canada.

The RBRC seal indicates that STIHL has prepaid for battery recycling. RBRC has a toll free phone number (1-800-822-8837) that connects you to information on battery recycling locations and information on battery disposal bans or restrictions in your area. You can also return your spent battery to any authorized STIHL servicing dealer for recycling free of charge.

28 Addresses

28.1 STIHL Limited

STIHL Limited
1515 Sise Road
London, ON. N6A 4L6

Table des matières

1	Préface.....	23
2	Indications concernant la présente Notice d'emploi.....	23
3	Principales pièces.....	24
4	Symboles de sécurité sur les produits.....	24
5	CONSIGNES DE SÉCURITÉ IMPOR- TANTES.....	25
6	Sécurité de la batterie.....	30
7	Maintenance, réparation et rangement.....	31
8	Avertissements généraux et instructions .	32
9	Avant d'entreprendre le travail.....	32
10	Recharge de la batterie.....	33
11	DEL de diagnostic et signaux sonores.....	34
12	Interface radio Bluetooth®.....	36
13	Batterie en sac à dos STIHL AR.....	36
14	Assemblage du souffleur	37
15	Insertion et retrait de la batterie.....	38
16	Mise en marche et arrêt du souffleur.....	39
17	Vérification des commandes.....	39
18	Pendant l'utilisation.....	40
19	Après avoir terminé le travail.....	40
20	Transport du souffleur et de la batterie.....	40
21	Entreposage du souffleur et de la batterie	41
22	Nettoyage.....	42
23	Inspection et maintenance.....	42
24	Guide de dépannage.....	43
25	Spécifications.....	44
26	Pièces de rechange et équipement.....	46
27	Élimination.....	46
28	Adresses.....	47

1 Préface

Merci beaucoup pour votre achat. Les informations contenues dans le présent manuel vous aideront à obtenir des performances et une satisfaction maximales de votre souffleur et, si elles sont respectées, réduiront le risque de blessure lors de son utilisation.

CONSERVEZ CE MANUEL !



Un souffleur étant un outil à grande vitesse à batterie, des précautions particulières doivent être observées pour réduire le risque de blessures.



Lisez attentivement ce mode d'emploi avant l'utilisation et à intervalles réguliers par la suite. Respectez toutes les consignes de sécurité. Une utilisation imprudente ou inadaptée du souffleur peut entraîner des blessures graves, voire mortelles.

Ne prêtez ni ne louez le souffleur sans ce manuel. N'autorisez que les personnes qui comprennent parfaitement les informations contenues dans ce manuel à faire fonctionner le souffleur.

Pour de plus amples informations ou si vous ne comprenez pas les instructions de ce manuel, veuillez consulter www.stihlusa.com (pour le Canada: www.stihl.ca) ou contactez votre distributeur agréé STIHL.

2 Indications concernant la présente Notice d'emploi

2.1 Mots de signalement

Ce manuel contient des informations de sécurité qui requièrent une attention particulière de votre part. Ces informations sont introduites par les symboles et les mots de signalement suivants :

DANGER

- Indique une situation dangereuse qui, si elle n'est pas évitée, entraînera la mort ou des blessures graves.

AVERTISSEMENT

- Indique une situation dangereuse qui, si elle n'est pas évitée, pourrait entraîner la mort ou des blessures graves.

AVIS

- Indique un risque de dommages matériels, y compris des dommages à la machine ou à ses composants individuels.

2.2 Symboles employés dans le texte

Le symbole suivant est inséré dans le texte pour vous faciliter l'utilisation de la présente Notice :

- Ce symbole renvoie au chapitre ou sous-chapitre indiqué, de la présente Notice d'emploi.

3 Principales pièces

3.1 Souffleur et batterie

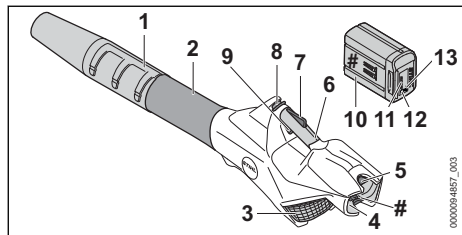

- 1 Buse**
Dirige et concentre le flux d'air.
 - 2 Tube du souffleur**
Dirige le courant d'air.
 - 3 Tamis d'entrée**
Couvre l'ouverture d'admission d'air et réduit le risque de contact avec le ventilateur soufflant.
 - 4 Compartiment de la batterie**
Accueille la batterie.
 - 5 Levier de verrouillage**
Bloque la batterie dans son logement.
 - 6 Poignée de commande**
La poignée du souffleur.
 - 7 Levier Ergo**
Maintient le verrou de retenue en position débloquée.
 - 8 Verrou de retenue**
Verrouille/déverrouille la gâchette.
 - 9 Interrupteur à gâchette**
Met en marche et arrête le moteur.
 - 10 Batterie**
Fournit l'énergie électrique au moteur.
 - 11 DEL sur la batterie**
Indiquent l'état de charge de la batterie et signalent des messages d'erreur concernant d'éventuels dysfonctionnements au niveau de la batterie ou de l'outil électrique.
 - 12 Bouton poussoir**
Active les DEL de la batterie. Active et désactive l'interface Bluetooth® (le cas échéant).
 - 13 DEL « BLUETOOTH® » (uniquement pour les batteries avec )**
Indique si l'interface Bluetooth® est activée ou désactivée.
- # Plaque signalétique**
Comporte des caractéristiques électriques ainsi que le numéro de série du produit.

4 Symboles de sécurité sur les produits

4.1 Souffleur

Les symboles de sécurité suivants se trouvent sur le souffleur.



Pour réduire le risque de blessure, respectez les consignes de sécurité spécifiées.



Lisez et observez toutes les consignes de sécurité dans le manuel d'utilisation. Une utilisation incorrecte peut causer des blessures graves, voire mortelles, ou des dommages matériels.



Pour réduire tout risque de blessure aux yeux, portez toujours une protection oculaire appropriée,  5.4.



Pour réduire le risque de blessure par des objets projetés, ne dirigez jamais le flux d'air vers des spectateurs ou des animaux domestiques,  5.6.4.



Pour réduire le risque de blessure, gardez les cheveux et les vêtements amples loin de l'entrée d'air,  5.4.



Pour réduire tout risque de blessure ou de dommage matériel résultant d'une activation involontaire, retirez la batterie à chaque fois que le souffleur n'est pas utilisé,  5.5.

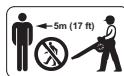

Pour réduire le risque de blessure par un flux d'air à grande vitesse et des objets soufflés, gardez les spectateurs à une distance d'au moins 17 ft. (5 m) de distance,  5.6.4.

4.2 Batterie

Les symboles de sécurité suivants se trouvent sur la batterie en sac à dos série AR et sur la batterie série AP :



Pour réduire le risque de blessures, respectez les consignes de sécurité spécifiées.



Lisez et observez toutes les consignes de sécurité dans le présent manuel de la batterie et dans le manuel de l'outil électrique STIHL alimenté par cette batterie. Une utilisation incorrecte peut causer des blessures graves, voire mortelles, ou des dommages matériels.



Pour réduire le risque de blessures ou de dommages matériels résultant d'un incendie, d'une explosion ou de brûlures, y compris les brûlures chimiques, ne démontez pas la batterie, ne la broyez pas, ne l'endommagez pas et

ne la chauffez pas à plus de 212 °F (100 °C). Ne l'exposez jamais au feu et ne l'incinérerez pas,  6.1.

Batteries à porter sur le dos AR 1000, 2000, 3000



Pour réduire tout risque de blessures ou de dommages matériels résultant d'un court-circuit, d'un incendie ou d'une explosion, gardez-la au sec. Protégez-la contre la pluie, l'eau, les liquides et les conditions humides. Ne l'immergez jamais dans l'eau ou d'autres liquides,  6.1.

Batteries dorsales AR L



Pour réduire tout risque de blessures ou de dommages matériels résultant d'un court-circuit, d'un incendie ou d'une explosion, gardez-la au sec. Ne l'immergez jamais dans l'eau ou d'autres liquides,  6.1.

Batteries série AP



Pour réduire tout risque de blessures ou de dommages matériels résultant d'un court-circuit, d'un incendie ou d'une explosion, gardez-la au sec. Ne l'immergez jamais dans l'eau ou d'autres liquides,  6.1.

Batteries vendues séparément.

5 CONSIGNES DE SÉCURITÉ IMPORTANTES

5.1 Introduction

Lorsque vous utilisez un souffleur, il convient de toujours respecter certaines précautions élémentaires, dont les suivantes :

LISEZ TOUTES LES INSTRUCTIONS AVANT D'UTILISER LE SOUFFLEUR !

CONSERVEZ CES INSTRUCTIONS.

▲ AVERTISSEMENT

- Pour réduire les risques d'incendie, d'explosion, d'électrocution ou d'autres lésions corporelles, lisez attentivement les consignes de sécurité importantes dans ce chapitre. Des avertissements et instructions importants supplémentaires se trouvent dans les chapitres suivants du présent manuel.

5.2 Utilisation prévue

▲ AVERTISSEMENT

- Ce souffleur est conçu pour souffler les feuilles, l'herbe et les matières légères similaires des cours, jardins, trottoirs, allées, terrasses,

verandas et surfaces comparables de la manière et dans les conditions décrites dans ce manuel. L'utilisation du souffleur pour des opérations différentes de celles pour lesquelles elle a été conçue peut entraîner de graves blessures et même la mort.

- ▶ Soufflez uniquement les feuilles, l'herbe et les matières légères similaires.
- Un usage incorrect risque d'entraîner des lésions corporelles ou des dommages matériels, y compris des dommages au souffleur.
 - ▶ Utilisez le souffleur et la batterie uniquement de la manière décrite dans le présent manuel.
 - ▶ N'essayez jamais de modifier ou de neutraliser d'une manière quelconque les dispositifs de commande et de sécurité du souffleur.
 - ▶ N'utilisez jamais un souffleur qui a été modifié ou transformé par rapport à sa conception originale.
 - ▶ Assurez-vous de lire et de suivre les avertissements et les instructions de votre batterie et de votre chargeur avant de charger ou de commencer à travailler.
- Cet outil électrique peut être alimenté par une batterie STIHL série AP. Il peut également être alimenté par une batterie à dos STIHL série AR en combinaison avec un ADA 100.

La batterie STIHL de la série AP utilise la technologie  Bluetooth® pour échanger des informations avec les appareils mobiles équipés de l'Application STIHL connected.

Les batteries, chargeurs et autres accessoires sont vendus séparément.

5.3 Opérateur

▲ AVERTISSEMENT

- Travailler avec le souffleur peut être épuisant. L'opérateur doit être en bonne santé physique et mentale. Pour réduire le risque de lésions corporelles :
 - ▶ Avant d'utiliser le souffleur, demandez à votre médecin si votre état de santé pourrait être aggravé par un travail pénible.
 - ▶ Ne faites pas fonctionner le souffleur sous l'influence de toute substance (drogues, alcool ou médicaments, etc.) qui pourrait altérer la vision, l'équilibre, la dextérité ou le jugement.
 - ▶ Restez vigilants. Ne faites pas fonctionner le souffleur si vous êtes fatigué. Faites une pause si vous êtes fatigué.

- ▶ Ne permettez pas aux mineurs d'utiliser le souffleur.
- Selon l'état actuel des connaissances de STIHL, le moteur électrique de ce souffleur ne doit pas interférer avec un pacemaker.
- ▶ Cependant, les personnes portant un stimulateur cardiaque ou un autre dispositif médical implanté doivent consulter leur médecin et le fabricant du dispositif avant d'utiliser ce souffleur.

5.4 Équipement de protection individuelle

▲ AVERTISSEMENT

- Pour réduire les risques de lésion corporelle :
 - ▶ Portez toujours des vêtements adéquats et une combinaison de protection ainsi qu'une protection oculaire appropriée.
- Un entraînement des cheveux, des vêtements ou de la combinaison dans l'admission d'air ou leur happement par d'autres composants du souffleur peut entraîner une perte de contrôle et de graves blessures. Pour réduire les risques de lésion corporelle grave :



- ▶ Portez des vêtements robustes et bien ajustés qui offrent également une totale liberté de mouvement.
- ▶ Portez des salopettes ou des pantalons en matériau lourd pour protéger vos jambes. Ne portez pas de shorts.

- ▶ Portez une chemise ou une veste à manches longues.



- ▶ Évitez les vestes amples, les foulards, les cravates, les pantalons à pattes d'éléphant ou à revers, les bijoux et les autres accessoires qui pourraient être entraînés dans l'admission d'air.
- ▶ Attachez les cheveux au-dessus des épaules avant de commencer le travail.

- Pour réduire les risques de lésion oculaire :



- ▶ Portez toujours des lunettes protectrices ou des lunettes de sécurité étanches avec protection latérale adéquate qui sont résistantes aux chocs et marqués comme étant conforme à la norme CSA Z94.

- Une bonne tenue sur pieds est très importante. Pour aider à garder une bonne tenue sur pieds et réduire le risque de blessures en travaillant :



- ▶ Portez des chaussures conséquentes équipées de semelles antidérapantes. Ne portez pas de sandales, de tongs, de chaussures à bout ouvert ou similaire.

- Pour contribuer à réduire tout risque de blessure résultant d'une perte de contrôle pendant le fonctionnement :



- ▶ STIHL recommande de porter des gants de travail robustes antidérapants en cuir ou en un autre matériau résistant à l'usure lors de la manipulation du souffleur.

5.5 Souffleur

▲ AVERTISSEMENT

- Pour réduire le risque d'électrocution :
 - ▶ N'immergez pas le souffleur dans l'eau ou d'autres liquides.
 - ▶ Rangez le souffleur dans la maison.
- Ce souffleur à batterie est destiné uniquement à l'entretien des jardins et du paysage. Une utilisation à d'autres fins peut augmenter le risque de lésions corporelles et de dommages matériels.
 - ▶ Lisez et observez les instructions d'utilisation du présent manuel pour les applications approuvées, 18.
- Pour réduire le risque de blessure à l'utilisateur et aux spectateurs pendant l'utilisation :



- ▶ Relâchez toujours la gâchette et retirez la batterie avant tout assemblage, transport, réglage, inspection, nettoyage, réparation, entretien ou avant d'entreposer le souffleur et à tout moment lorsqu'il n'est pas utilisé.

- Même si certains accessoires non autorisés s'adaptent sur votre souffleur, leur utilisation peut être extrêmement dangereuse. Seuls sont recommandés les accessoires fournis par STIHL ou expressément autorisés par STIHL pour une utilisation avec ce modèle spécifique.
 - ▶ Utilisez uniquement les accessoires livrés ou expressément autorisés par STIHL.
 - ▶ N'apportez jamais aucune modification au souffleur, quelle qu'elle soit.
 - ▶ N'essayez jamais de modifier ou de neutraliser d'une manière quelconque les dispositifs de commande et de sécurité du souffleur.
 - ▶ N'utilisez jamais un souffleur qui a été modifié ou transformé par rapport à sa conception originale.
 - ▶ N'insérez aucun objet dans les ouvertures du souffleur.
 - ▶ N'utilisez pas le souffleur si les ouvertures sont bloquées.
 - ▶ Veillez à ce que le souffleur soit exempt de poussière, de peluches, de cheveux et de

tout ce qui pourrait réduire la circulation de l'air.

- Si le souffleur tombe ou est soumis à des impacts aussi forts :
 - ▶ Vérifiez qu'il n'est pas endommagé et qu'il fonctionne normalement avant de poursuivre le travail.
 - ▶ Vérifiez que les commandes et les dispositifs de sécurité fonctionnent correctement.
 - ▶ Vérifiez les éventuels messages d'erreur des DEL,  11.1.2.
 - ▶ Vérifiez que la batterie n'a pas été endommagée. N'utilisez et ne chargez jamais une batterie défectueuse, endommagée, fissurée, fuyante ou déformée.
 - ▶ Ne travaillez jamais avec un souffleur ou batterie endommagé ou qui ne fonctionne pas. En cas de doute, faites vérifier le souffleur et batterie par votre revendeur agréé STIHL.
- Si le souffleur ou la batterie est endommagé, ne fonctionne pas correctement, a été laissé à l'extérieur, exposé à la pluie ou à des conditions humides ou s'il est tombé dans l'eau ou tout autre liquide, les composants peuvent ne plus fonctionner correctement et les dispositifs de sécurité peuvent être inopérants. Pour réduire les risques de lésions corporelles et de dommages matériels :
 - ▶ Faites vérifier le souffleur et la batterie par votre distributeur agréé STIHL avant toute autre opération.
- Les pièces de rechange d'origine STIHL sont spécialement adaptées à votre souffleur et répondent aux exigences de sécurité et de performance. L'utilisation de pièces qui ne sont pas autorisées ou homologuées par STIHL peut causer des blessures graves ou la mort ou des dommages matériels.
 - ▶ STIHL recommande d'utiliser exclusivement des pièces de rechange identiques.

5.6 Utilisation du souffleur

5.6.1 Avant l'utilisation

AVERTISSEMENT

- Une utilisation incorrecte ou non autorisée peut causer des lésions corporelles ou des dommages matériels.
 - ▶ N'utilisez le souffleur que de la manière décrite dans ce mode d'emploi.
- L'utilisation d'un souffleur modifié, endommagé, mal réglé ou mal entretenu, ou qui n'est pas installé de manière complète et sûre, peut

entraîner un dysfonctionnement et augmenter le risque de blessure grave ou de mort.

- ▶ Ne faites jamais fonctionner un souffleur qui a été modifié, endommagé, mal entretenu ou qui n'a pas été installé complètement et en toute sécurité.
 - ▶ Vérifiez toujours si votre souffleur est en bon état et fonctionne bien avant de commencer le travail, notamment le verrou de retenue, la gâchette et les lames de coupe.
 - ▶ Assurez-vous que le verrou de retenue, le levier Ergo et la gâchette bougent librement et retournent toujours en position d'arrêt en les relâchant. La gâchette ne doit pas venir en prise tant que le verrou de retenue est débloqué.
 - ▶ N'essayez jamais de modifier ou de neutraliser d'une manière quelconque les dispositifs de commande et de sécurité.
 - ▶ Si votre souffleur ou une pièce est endommagée ou ne fonctionne pas correctement, amenez-le à votre distributeur agréé STIHL. N'utilisez pas le souffleur avant d'avoir corrigé le problème.
- Avant d'insérer la batterie :
 - ▶ Vérifiez que les contacts électriques dans le logement de la batterie ne présentent aucune trace de corrosion ni d'autres corps étrangers. Gardez-la propre.
 - ▶ N'insérez ni n'utilisez jamais une batterie défectueuse, endommagée, fissurée, fuyante ou déformée.
 - ▶ Lisez et suivez les instructions pour mettre en marche le souffleur,  16.1.
 - Pour contribuer à réduire les risques de blessure grave résultant d'un démarrage involontaire :
 - ▶ Veillez à ce que le verrou de retenue se trouve en position bloquée et que la gâchette soit en position Arrêt avant d'insérer la batterie.
 - ▶ Ne transportez jamais le souffleur avec le doigt sur la gâchette.
 - ▶ Relâchez la gâchette avant de retirer la batterie.



- ▶ Retirez la batterie avant tout assemblage, transport, réglage, inspection, nettoyage, réparation, entretien ou avant d'entreposer le souffleur et à tout moment lorsqu'il n'est pas utilisé.

- ▶ Ne laissez jamais le souffleur sans surveillance lorsque la batterie est insérée.
- ▶ Ne stockez jamais la batterie dans le souffleur.

5.6.2 Maintenance et contrôle du souffleur

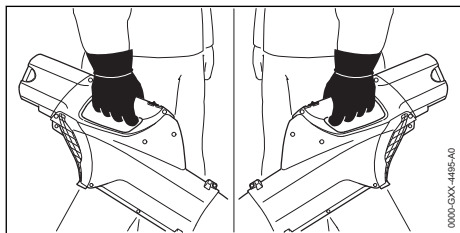

▲ AVERTISSEMENT

- Pour garder une prise ferme et pour contrôler correctement votre souffleur :
 - ▶ Gardez la poignée propre et sèche à tout moment. Gardez-le exemptes d'humidité, de poix, d'huile, de graisse et de résine.
- Pour réduire le risque de blessures graves ou mortelles à l'opérateur et aux spectateurs suite à une perte de contrôle :
 - ▶ Tenez toujours le souffleur fermement d'une main lorsque vous travaillez.
 - ▶ Enroulez étroitement vos doigts autour de poignée, en gardant la poignée prise en tenaille entre le pouce et l'index (voir l'illustration).
- Pour réduire le risque de blessure grave ou mortelle de l'opérateur ou des passants en cas de perte de contrôle, il faut toujours garder une bonne position et un bon équilibre :
 - ▶ Ne travaillez jamais sur une échelle, sur un toit, dans un arbre ou en vous tenant debout sur tout autre support instable.
 - ▶ Soyez particulièrement attentif aux obstacles humides et cachés, tels que des souches d'arbres, les racines, les rochers, les trous et les fossés pour éviter de trébucher si le terrain est envahi par la végétation.
 - ▶ Soyez extrêmement prudent lorsque vous travaillez sur des pentes ou un sol irrégulier.
 - ▶ Faites particulièrement attention lorsque vous travaillez sur les escaliers.
 - ▶ Pour une meilleure tenue sur pieds, écarterz toujours les branches tombées au sol, les broussailles, les chutes et autres matériels, objets ou végétations qui augmentent le risque de glissade, de trébuchement ou de chute.
 - ▶ N'utilisez jamais le souffleur au-dessus de la hauteur des épaules.
 - ▶ Ne vous penchez pas trop. Gardez une bonne tenue sur pieds et un bon équilibre à tout moment.

5.6.3 Conditions de travail

▲ AVERTISSEMENT

- N'utilisez votre souffleur que lorsque la visibilité est bonne et que les conditions diurnes sont favorables.
 - ▶ Reporter le travail si le temps est venteux, brumeux, pluvieux ou peu clément.
- Votre souffleur est une machine à une personne.
 - ▶ Les spectateurs, en particulier les enfants, et les animaux ne doivent pas être autorisés dans la zone où elle est utilisée.
 - ▶ Arrêtez immédiatement le souffleur moteur si quelqu'un s'approche de vous.
- Pour réduire les risques de blessures pour l'opérateur, les passants et les utilisateurs non autorisés :
 - ▶ Ne laissez jamais le souffleur sans surveillance lorsque la batterie est insérée.
 - ▶ Éteignez le souffleur et retirez la batterie pendant les pauses de travail et à tout autre moment où le souffleur n'est pas utilisé.
- Le fonctionnement du souffleur dans certaines conditions sèches et poussiéreuses peut provoquer une accumulation d'électricité statique dans le tube du souffleur, la buse et le boîtier. Cette électricité statique peut se décharger soudainement avec une étincelle. Pour réduire le risque de blessure corporelle suite à une décharge d'électricité statique :
 - ▶ Ne faites jamais fonctionner le souffleur dans un endroit où il y a des gaz, des liquides, des vapeurs, des poussières ou d'autres matières et substances combustibles inflammables.
- Les étincelles générées par le fonctionnement du souffleur peuvent enflammer des gaz, des liquides, des vapeurs, des poussières ou d'autres matériaux et substances combustibles. Pour réduire les risques d'incendie et d'explosion :
 - ▶ Ne faites jamais fonctionner le souffleur dans un endroit où il y a des gaz, des liquides, des vapeurs, des poussières ou d'autres matières et substances combustibles inflammables.
 - ▶ Lisez et suivez les recommandations émises par les agences gouvernementales (par exemple le CCOHS) pour identifier et éviter les dangers des gaz, liquides, vapeurs, poussières ou autres matériaux et substances combustibles.
- L'utilisation de ce souffleur peut générer de la poussière et d'autres substances contenant des produits chimiques connus pour causer

des problèmes respiratoires, le cancer, des malformations congénitales et d'autres problèmes de reproduction.

- ▶ Consultez les organismes gouvernementaux tels que les ECCC, le CCOHS et PHAC ainsi que d'autres sources faisant autorité en matière de substances dangereuses si vous ne connaissez pas les risques associés aux substances particulières avec lesquelles vous travaillez.
- L'inhalation de certaines poussières, en particulier les poussières organiques telles que les moisissures ou le pollen, peut provoquer une réaction allergique ou asthmatique chez les personnes sensibles. L'inhalation importante ou répétée de poussières ou d'autres polluants atmosphériques, en particulier ceux dont la taille des particules est plus petite, peut provoquer des maladies respiratoires ou autres.
 - ▶ Vérifiez si possible la poussière à la source.
 - ▶ Faites fonctionner le souffleur autant que possible de manière à ce que le vent ou le processus de fonctionnement détourne de l'opérateur toute poussière, brouillard ou autres particules projetées par le souffleur.
 - ▶ Si la poussière respirable ou d'autres particules fines de poussière ne peuvent pas être maintenues au niveau ou à proximité des niveaux de fond, portez toujours un équipement respiratoire approuvé par PHAC et conçu pour les conditions de travail. Suivez les recommandations des organismes gouvernementaux (par exemple, le CCOHS/PHAC) et des associations professionnelles et commerciales.
- Si la terre environnante est recouverte d'une substance chimique comme un pesticide ou un herbicide :
 - ▶ Lisez et observez les instructions et les avertissements accompagnant la substance qui recouvre la végétation ou la terre environnante.

5.6.4 Instructions d'utilisation

▲ AVERTISSEMENT

- En cas d'urgence :
 - ▶ Arrêtez immédiatement le moteur et retirez la batterie.
- Le ventilateur entre l'ouverture d'entrée et de sortie d'air tourne lorsque le moteur est en marche. Pour réduire le risque de blessure par contact avec le ventilateur du souffleur :
 - ▶ Ne faites jamais fonctionner le souffleur avec un tamis d'entrée ou un boîtier manquants, fissurés ou usés.

- ▶ Ne jamais faire fonctionner le souffleur sans un tube et une buse de soufflerie correctement montés, .
- ▶ Maintenez les cheveux, les vêtements amples, les doigts et toutes les parties du corps à l'écart des ouvertures et des pièces mobiles du souffleur.
- Le flux d'air du souffleur peut propulser de petits objets à grande vitesse. Réduire le risque de blessure aux yeux ou d'autres blessures graves pour les passants à cause d'objets gonflés :



- ▶ Gardez les spectateurs et les animaux domestiques à une distance d'au moins 17 ft. (5 m) lorsque le souffleur est en marche.



- ▶ Ne dirigez jamais le flux d'air vers les passants ou les animaux domestiques.
- ▶ Ne permettez pas que le souffleur soit utilisé comme un jouet.
- ▶ Arrêtez immédiatement le souffleur moteur si quelqu'un s'approche de vous.
- Un tamis d'entrée ou un boîtier manquant, fissuré ou usé peut entraîner un risque accru de blessure par des objets lancés.
 - ▶ Ne faites jamais fonctionner un souffleur dont le tamis d'entrée ou le boîtier d'admission est manquant, fissuré ou usé.
- L'insertion de tout objet étranger dans l'entrée d'air ou la buse peut entraîner des dommages matériels, y compris l'endommagement du souffleur lui-même, et des blessures graves pour l'opérateur ou les personnes se trouvant à proximité, du fait que l'objet ou les pièces cassées sont soufflées à grande vitesse.
 - ▶ N'insérez jamais d'objets dans la buse ou la prise d'air du souffleur.
 - ▶ Arrêtez immédiatement le souffleur s'il commence à vibrer anormalement.
- L'utilisation du souffleur pour distribuer des herbicides, des pesticides, des engrais ou d'autres substances chimiques peut être dangereuse et peut causer des blessures graves ou mortelles aux personnes et des dommages à l'environnement.
 - ▶ N'utilisez jamais le souffleur pour disperser ou répandre des produits chimiques de quelque nature que ce soit.

6 Sécurité de la batterie

6.1 Avertissements et instructions

▲ AVERTISSEMENT

- Lisez et observez les consignes de sécurité sur la batterie ainsi que les avertissements et les instructions qui accompagnent ce produit.
 - L'utilisation de batteries non autorisées peut endommager l'outil électrique et provoquer un incendie, une explosion ainsi que des blessures corporelles et des dommages matériels.
 - ▶ Utilisez uniquement des batteries STIHL séries AR ou AP authentiques avec cet outil électrique.
 - L'utilisation de batteries STIHL séries AR ou AP à des fins autres que l'alimentation des produits STIHL pourrait être extrêmement dangereuse.
 - ▶ Utilisez les batteries STIHL séries AR et AP uniquement pour l'alimentation des produits STIHL compatibles.
 - L'utilisation de chargeurs non autorisés peut endommager la batterie et provoquer un incendie, une explosion ainsi que des blessures corporelles et des dommages matériels.
 - ▶ Chargez uniquement les batteries STIHL série AP avec des chargeurs originaux de la série STIHL AL 101, AL 301, AL 301-4 ou AL 501.
 - ▶ Chargez uniquement les batteries dorsales STIHL série AR avec des chargeurs originaux de la série STIHL AL 301, AL 301-4 ou AL 501.
 - La batterie contient des caractéristiques de sécurité et des dispositifs qui, s'ils sont endommagés, peuvent amener la batterie à produire de la chaleur, se rompre, fuir, prendre feu ou exploser.
 - ▶ Ne chauffez jamais la batterie au-dessus de 212 °F (100 °C).
 - ▶ N'incinerez jamais la batterie ni ne la placez sur ou à proximité de flammes, de cuisinières ou d'autres endroits où la température est élevée.
 - ▶ N'utilisez et ne chargez jamais une batterie défectueuse, endommagée, fissurée, fuyante ou déformée.
 - ▶ Ne jamais ouvrir la batterie, la démonter, l'écraser, la faire chuter, lui faire subir des chocs importants ou l'endommager d'une autre manière.
 - ▶ N'exposez jamais la batterie aux micro-ondes ou à des pressions élevées.
- ▶ N'insérez jamais aucun objet dans les fentes de refroidissement de la batterie.
 - Des températures extrêmes peuvent amener la batterie à produire de la chaleur, se rompre, fuir, prendre feu ou exploser, entraînant des blessures graves ou mortelles et des dommages matériels.
 - ▶ Ne chargez, n'utilisez ou ne stockez jamais la batterie en dehors des limites de température ambiante spécifiées, 25.3.
 - Pour réduire le risque de blessures et de dommages matériels dans le cas où la batterie émet de la fumée, une odeur inhabituelle ou est anormalement chaude pendant l'utilisation, la charge ou l'entreposage :
 - ▶ Cessez immédiatement d'utiliser ou de charger la batterie. Contactez les autorités en cas d'incendie ou d'explosion.
 - Pour réduire tout risque de court-circuit, ce qui pourrait entraîner une décharge électrique, un incendie ou une explosion :
 - ▶ Gardez les batteries dorsales STIHL AR 1000, 2000, 3000 sec. Protégez-les de la pluie, de l'eau et des autres liquides. Fixez la housse imperméable à la batterie avant de commencer à travailler sous la pluie ou sous des conditions très humides.
 - ▶ Si une batterie STIHL AP ou AR L a été exposée à la pluie pendant le travail, retirez-la du produit et laissez-la sécher à l'intérieur. Assurez-vous qu'elle est complètement sèche avant de la charger ou de l'utiliser.
 - ▶ N'immergez jamais une batterie STIHL dans l'eau ou d'autres liquides.
 - ▶ Ne court-circuitez jamais les bornes de la batterie avec des fils ou d'autres objets métalliques.
 - ▶ Conservez une batterie non utilisée à l'écart de petits objets métalliques capables de conduire l'électricité (par exemple, trombones, clous, pièces de monnaie, clés).
 - ▶ Entreposez la batterie à l'intérieur dans un local sec.
 - ▶ N'entreposez jamais la batterie dans des environnements humides ou corrosifs, ni dans des conditions qui pourraient provoquer la corrosion de ses composants métalliques.
 - ▶ Ne stockez jamais la batterie dans l'outil électrique.
 - ▶ Lors du stockage de la batterie, maintenez une charge de 40 % à 60 % pour les batteries STIHL de la série AP et une charge de 30 % à 45 % pour les batteries STIHL de la série AR (2 DEL vertes).



- ▶ En cas de stockage de la batterie dans le chargeur, débranchez le chargeur de la prise.
- ▶ Protégez la batterie contre une exposition à des agents corrosifs tels que les produits chimiques de jardins et des sels de déneigement.
- ▶ Protégez la batterie contre une exposition à des liquides conducteurs tels que l'eau salée.
- ▶ N'essayez pas de réparer, d'ouvrir ou de démonter la batterie.
- Une fuite de liquide de la batterie est potentiellement dangereuse et peut provoquer une irritation de la peau et des yeux, des brûlures chimiques et d'autres blessures graves.
 - ▶ Évitez tout contact avec la peau et les yeux.
 - ▶ Utilisez un absorbant inerte tel que du sable sur le liquide de batterie renversé.
 - ▶ En cas de contact accidentel, rincez immédiatement la surface de contact avec de l'eau et du savon doux.
 - ▶ Si le liquide pénètre dans vos yeux : ne les frottez pas. Rincez les yeux ouverts à l'eau pendant au moins 15 minutes et consultez un médecin.
- L'incendie d'une batterie peut être dangereux. Pour réduire les risques de blessures graves et de dommages matériels en cas d'incendie :
 - ▶ Évacuez la zone. Le feu peut se propager rapidement. Tenez-vous à l'écart des vapeurs éventuellement générées et gardez une distance sûre.
 - ▶ Contactez les pompiers.
 - ▶ Bien qu'il soit possible d'utiliser de l'eau pour éteindre un feu de batterie, l'utilisation d'un extincteur chimique sec multi-usages est préférable.
 - ▶ Consultez les pompiers concernant une mise au rebut appropriée d'une batterie brûlée.
- ▶ STIHL recommande de faire effectuer toutes les opérations de réparation par un distributeur agréé STIHL.
- Un démarrage involontaire peut causer des lésions corporelles ou des dommages matériels.
 - ▶ Retirez la batterie avant l'inspection du souffleur ou avant de procéder à toute opération de nettoyage, de maintenance ou de réparation, avant d'entreposer le pulvérisateur et à tout moment lorsqu'il n'est pas utilisé.
- L'utilisation de pièces qui ne sont pas autorisées ou homologuées par STIHL peut causer des blessures graves ou la mort ou des dommages matériels.
 - ▶ STIHL recommande d'utiliser exclusivement des pièces de rechange STIHL identiques pour la réparation ou la maintenance.
- Pour réduire les risques de court-circuit et d'incendie :
 - ▶ Gardez les guides de la batterie exempts de corps étrangers. Nettoyez suivant le besoin avec un chiffon sec ou un pinceau doux et sec.
- Un mauvais stockage peut entraîner une utilisation non autorisée, des dommages au souffleur ou à la batterie et un risque accru d'incendie, de choc électrique et d'autres blessures ou dommages matériels.
 - ▶ Retirez la batterie du souffleur avant de l'entreposer.
 - ▶ N'entreposez jamais le souffleur avec la batterie insérée.
 - ▶ Lors du stockage de la batterie, maintenez une charge de 40 % à 60 % pour les batteries STIHL de la série AP et une charge de 30 % à 45 % pour les batteries STIHL de la série AR (2 DEL vertes).
 - ▶ En cas de stockage de la batterie dans le chargeur, débranchez le chargeur de la prise.
 - ▶ Entreposez le souffleur et la batterie à l'intérieur dans un endroit sec et protégé, hors de portée des enfants et des autres utilisateurs non autorisés.
 - ▶ Ne rangez jamais la batterie dans le souffleur ou dans un récipient contenant de petits objets métalliques capables de conduire l'électricité (par exemple, trombones, clous, pièces de monnaie, clés).
- La chute de la batterie peut entraîner des blessures ou des dommages matériels. Pour prévenir que la batterie ne tombe lors de son retrait :



7 Maintenance, réparation et rangement

7.1 Avertissements et instructions

▲ AVERTISSEMENT

- Pour réduire les risques d'incendie, d'électrocution ou d'autres lésions corporelles et dommages matériels :
 - ▶ Respectez scrupuleusement les instructions de nettoyage et de maintenance dans la section appropriée du présent manuel d'utilisation.

- ▶ Soyez prudent lorsque vous éjectez la batterie.

8 Avertissements généraux et instructions

8.1 Consignes et instructions de sécurité générales pour les produits alimentés par batterie

Ce chapitre contient les consignes et instructions de sécurité générales pour les produits alimentés par batterie figurant dans UL 2595 / CSA C22.2 No. 0.23.

▲ AVERTISSEMENT



- Lisez tous les avertissements et instructions de sécurité.
- Le non-respect des avertissements et instructions peut entraîner une électrocution, un incendie, une explosion et/ou des blessures graves ou des dommages matériels.
- Évitez tout démarrage intempestif. Assurez-vous que le bouton de déclenchement se trouve en position arrêt avant d'insérer la batterie, ou encore de saisir ou de transporter le souffleur. Le transport du souffleur avec votre doigt sur le bouton de déclenchement ou l'insertion de la batterie alors que le bouton de déclenchement est engagé accroît le risque de démarrage involontaire et d'accidents potentiels.
- Retirez la batterie du souffleur avant d'effectuer un réglage quelconque, de remplacer des accessoires ou de l'entreposer. Ces mesures de sécurité préventives réduisent le risque de démarrage accidentel du souffleur.
- Rechargez uniquement avec le chargeur spécifié par STIHL. Un chargeur qui convient à un type de batterie peut donner lieu à un risque d'incendie lorsqu'il est utilisé avec une autre batterie.
- Utilisez le souffleur uniquement avec les batteries spécifiquement conçues à cet effet. L'utilisation de toute batterie peut entraîner un risque d'incendie ou d'explosion ainsi que de lésions corporelles et de dommages matériels.
- Lorsque la batterie n'est pas en cours d'utilisation, tenez-la éloignée des autres objets métalliques, comme les trombones, les pièces de monnaie, les clés, les clous, les vis ou autres petits objets métalliques qui peuvent établir une connexion entre les bornes. Un court-circuit des bornes de batterie peut provoquer des brûlures ou un incendie.

- Dans certaines circonstances, un usage abusif peut provoquer des projections de liquide de la batterie. Évitez tout contact avec celui-ci. En cas de contact accidentel, rincez avec de l'eau. Si le liquide entre en contact avec les yeux, également consultez un médecin. Le liquide s'échappant de la batterie peut provoquer des irritations, des brûlures chimiques ou des maladies respiratoires en cas d'inhalation.
- N'utilisez pas une batterie ou un souffleur qui a été endommagé ou modifié. Des batteries endommagées ou modifiées peuvent présenter un comportement imprévisible pouvant entraîner un incendie, une explosion et ainsi un risque de blessure ou de dommage.
- N'exposez pas une batterie ou un souffleur au feu ou à une température excessive. L'exposition au feu ou à des températures supérieures à 212 °F (100 °C) peut provoquer un incendie ou une explosion.
- Respectez toutes les instructions de charge et ne chargez pas la batterie en-dehors de la plage de températures spécifiée. Une charge inadaptée ou hors de la plage spécifiée peut endommager la batterie et augmenter le risque d'incendie.
- Faites faire les réparations par un réparateur qualifié qui utilise uniquement des pièces de rechange identiques.
- Ne modifiez pas et n'essayez pas de réparer le souffleur ou le bloc de batteries. Suivez les instructions pour l'utilisation et l'entretien.

9 Avant d'entreprendre le travail

9.1 Préparation du souffleur en vue de l'utilisation

Avant de commencer le travail :

- ▶ Chargez complètement la batterie,  10.
- ▶ Montez la buse,  14.1.
- ▶ Vérifiez le bon fonctionnement et le bon état des commandes,  17.

9.2 Connexion à l'Application STIHL connected

- ▶ Allumez l'interface Bluetooth® de votre appareil mobile.
- ▶ Allumez l'interface Bluetooth® de la batterie,  12.1
- ▶ Téléchargez l'application STIHL à partir de Google Play ou de l'Application STIHL connected.

- ▶ Suivez les instructions de l'application pour créer un nouveau compte d'utilisateur. Tout utilisateur de retour doit se connecter aux informations de son compte existant.
- ▶ Suivez les instructions étape par étape pour ajouter la batterie à votre liste d'équipements.

10 Recharge de la batterie

10.1 Mise en place du chargeur



AVERTISSEMENT

- Lisez et observez les consignes de sécurité sur la batterie et le chargeur ainsi que les avertissements et les instructions qui accompagnent ces produits. Pour réduire le risque de court-circuit, qui pourrait entraîner un choc électrique, un incendie et une explosion, assurez-vous que le chargeur et ses composants sont secs et non endommagés. Lisez et suivez les avertissements et les instructions du manuel de votre chargeur. Pour des performances optimales, respectez les plages de température ambiante recommandées,  25.4.



AVERTISSEMENT

- Habituellement, le circuit électrique d'une maison est de 15 à 20 ampères. Un seul chargeur STIHL AL 501 consomme environ 4,8 ampères. Un chargeur simple AL 301 ou AL 301-4 consomme environ 4,4 amps et un AL 101 environ 1,3 amps. Pour réduire le risque d'incendie dû à la surcharge d'un circuit électrique :
 - ▶ Avant de charger votre batterie, assurez-vous que le système électrique est capable de supporter la consommation électrique prévue.
 - ▶ Chargez plusieurs batteries une à la fois ou sur des circuits séparés, à moins que vous ne sachiez que votre circuit peut gérer la consommation totale attendue de plusieurs chargeurs.



AVERTISSEMENT

- Comme le chargeur chauffe pendant le processus de chargement, ne le faites pas fonctionner sur une surface combustible ou dans un endroit où se trouvent des gaz, des liquides, des vapeurs, des poussières ou d'autres matériaux et substances combustibles.

Pour installer le chargeur :

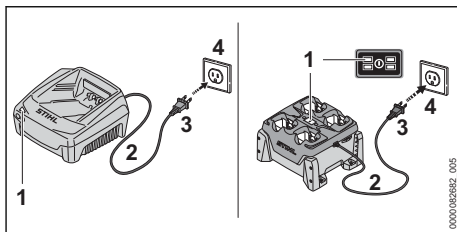

- ▶ Insérez la fiche (3) dans une prise électrique (4) correctement installée et correspondant à la tension et à la fréquence électrique indiquées sur la plaque signalétique du chargeur.

Le chargeur effectue un autotest immédiatement après avoir été branché. La DEL de chargeur (1) s'allume en vert pendant environ 1 seconde, puis elle s'allume brièvement en rouge avant de s'éteindre. Une fois la DEL éteinte, l'autotest est terminé et le chargeur est prêt à charger la batterie.

- ▶ Positionnez le cordon d'alimentation (2) de manière à ce qu'il ne puisse pas être piétiné, trébuché, entrer en contact avec des objets pointus ou des pièces mobiles ou être soumis à des dommages ou à des contraintes.

10.2 Charge



AVERTISSEMENT

- Les batteries STIHL contiennent des caractéristiques et des dispositifs de sécurité qui, s'ils sont endommagés, peuvent amener la batterie à produire de la chaleur, se rompre, fuir, prendre feu ou exploser. Ne chargez jamais une batterie défectueuse, endommagée, fissurée, fuyante ou déformée et n'utilisez jamais un chargeur qui a été endommagé. N'insérez jamais une batterie humide ou un adaptateur humide. N'utilisez jamais un chargeur humide. Respectez toutes les mises en garde et instructions spécifiques au produit accompagnant votre batterie et votre chargeur.

Une batterie n'est pas complètement chargée lorsqu'elle est expédiée de l'usine. STIHL vous recommande de charger complètement la batterie avant de l'utiliser la première fois.

Lisez et suivez les avertissements et les instructions du manuel de votre chargeur. Pour des performances optimales, respectez les plages de température ambiante recommandées,  25.4.

La batterie chauffe pendant le fonctionnement de l'outil électrique. Si vous raccordez une batterie chaude au chargeur, il sera peut-être nécessaire

de la laisser refroidir avant que la charge commence. Le processus de charge commence seulement une fois que la batterie a suffisamment refroidi.

Le temps de charge dépend de plusieurs facteurs, notamment l'état de la batterie et de la température ambiante. Pour une liste complète des temps de charge approximatifs, voir www.stihl.com/charging-times.

Pour charger une batterie AR :

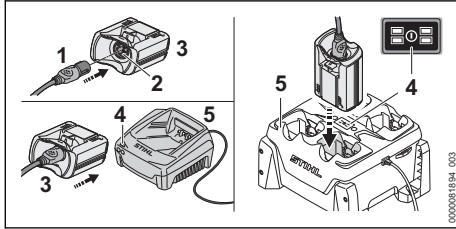

- ▶ Enfoncez la fiche du cordon de raccordement (1) dans la prise (2) de l'ADA 100 (3) jusqu'en butée.
- ▶ Enfoncez l'ADA 100 dans le chargeur (5) jusqu'en butée. Lorsque la batterie est en charge, la DEL (4) sur le **chargeur** s'allume en vert. Les DEL sur la **batterie AR** s'allument en vert et indiquent l'état de charge. Lorsque les DEL sur la batterie s'éteignent, le processus de charge est terminé et le chargeur s'arrête de lui-même. L'ADA 100 peut être retiré du chargeur.
- ▶ Débranchez le cordon d'alimentation de la prise électrique lorsque le chargeur n'est pas utilisé pendant de longues périodes.
- ▶ Chargez uniquement les batteries en sac à dos STIHL AR avec des chargeurs originaux de la série STIHL AL 301, AL 301-4 ou AL 501.

Pour charger une batterie AP :

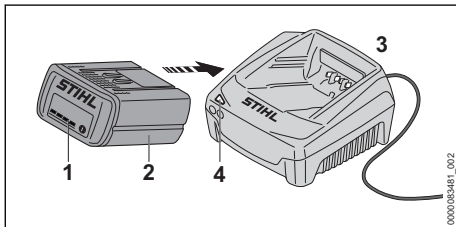

- ▶ Enfoncez la batterie (2) dans le chargeur (3) jusqu'en butée.

Lorsque la batterie est en charge, la DEL sur le **chargeur** s'allume en vert.

Les DEL (1) de la **batterie AP** s'allument en vert et indiquent l'état de charge.

Lorsque les DEL sur la batterie s'éteignent, le processus de charge est terminé et le chargeur s'arrête de lui-même. La batterie AP peut être retirée du chargeur.

- ▶ Débranchez le cordon d'alimentation de la prise électrique lorsque le chargeur n'est pas utilisé pendant de longues périodes.
- ▶ Chargez uniquement les batteries STIHL série AP avec des chargeurs originaux de la série STIHL AL 101, AL 301, AL 301-4 ou AL 501.

11 DEL de diagnostic et signaux sonores

11.1 Batterie STIHL AP

11.1.1 État de la batterie

L'état de la batterie est indiqué par quatre DEL. Ces DEL peuvent être allumées ou clignoter en vert ou en rouge.



Si une DEL qui reste continuellement allumée en rouge : la batterie est trop chaude ou trop froide. Laissez la batterie se réchauffer ou refroidir progressivement à une température ambiante d'environ 50 °F à 68 °F (10 °C à 20 °C).



Si les quatre DEL clignotent en rouge : La batterie est défectueuse et doit être remplacée. N'essayez pas de charger, d'utiliser ou d'entreposer la batterie.

11.1.2 État de l'outil électrique

Les mêmes DEL sur la batterie indiqueront l'état de l'outil électrique.

Si trois DEL restent continuellement allumées en rouge : l'outil électrique est trop chaud. Laissez refroidir le moteur.

Si trois DEL clignotent lorsque vous actionnez la gâchette : l'outil électrique présente un dysfonctionnement électrique. N'utilisez pas l'outil électrique. Faites-la vérifier par un distributeur agréé STIHL avant de l'utiliser ou de l'entreposer.

Pour les informations de dépannage, 24.

11.1.3 État de la charge

Les DELs de la batterie indiquent également l'état de charge de la batterie.

Pour déterminer l'état de charge de la batterie :

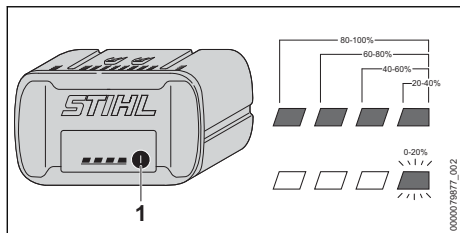

► Appuyez sur le bouton (1) de la batterie. Les DEL de la batterie s'allument ou clignotent en vert pendant environ 5 secondes et indiquent l'état de charge (voir illustration).

Par exemple :

Si quatre DEL vertes s'allument en continu : pleine charge.

Si une DEL verte clignote : moins de 20 % de charge.

11.2 Batterie en sac à dos STIHL AR

11.2.1 État de la batterie

L'état de la batterie est indiqué par six DEL et un signal sonore.

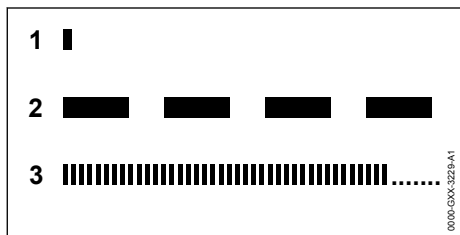

1 Un bip court

Le signal acoustique fonctionne comme il se doit.

2 Quatre ou six (AR L) bips longs

La charge de la batterie est faible. Rechargez la batterie.

3 Succession rapide de bips courts

Il y a un dysfonctionnement de la batterie. Le signal s'arrête automatiquement après quelques secondes. N'essayez pas de charger, d'utiliser ou d'entreposer la batterie. Remplacez la batterie.

Ces DEL peuvent être allumées ou clignoter en vert ou en rouge.

Si une DEL qui reste continuellement allumée en rouge : la batterie est trop chaude ou trop froide. Laissez la batterie se réchauffer ou refroidir progressivement à une température ambiante d'environ 50 °F à 68 °F (10 °C à 20 °C).

Si les quatre DEL latérales clignotent en rouge et qu'une succession rapide de plusieurs bips sonores courts est émise : la batterie est défectueuse et doit être remplacée. N'essayez pas de charger, d'utiliser ou d'entreposer la batterie.

► Gardez à l'esprit que votre capacité à entendre le signal sonore peut être réduite lorsque vous portez une protection auditive.

11.2.2 État de l'outil électrique

Lorsque la batterie est raccordée à l'outil électrique, les mêmes DEL sur la batterie indiqueront l'état de l'outil électrique.

Si trois DEL restent continuellement allumées en rouge : l'outil électrique est trop chaud. Laissez refroidir le moteur.

Si trois DEL clignotent lorsque vous actionnez la gâchette : l'outil électrique présente un dysfonctionnement électrique. N'utilisez pas l'outil électrique. Faites-la vérifier par un distributeur agréé STIHL avant de l'utiliser ou de l'entreposer.

Pour les informations de dépannage, 24.

11.2.3 État de charge

Les DEL et les signaux sonores sur la batterie indiquent également l'état de charge de celle-ci.

Pour déterminer l'état de charge de la batterie :

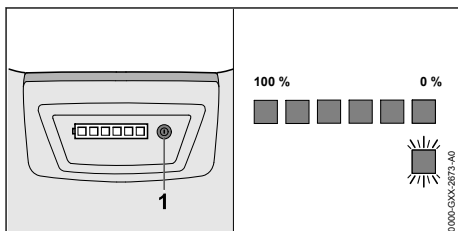

► Appuyez sur le bouton (1) sur la batterie en sac à dos.

Un bip sonore court unique sera émis. Les DEL sur la batterie s'allumeront ou clignoteront en vert pendant 5 secondes environ et indiqueront ainsi l'état de charge (voir l'illustration).

Par exemple :

Si six DEL vertes s'allument en continu : pleine charge.

Si une DEL verte clignote et quatre bips longs sont émis : il reste moins de 20 % de charge.

12 Interface radio Bluetooth®

12.1 Activation de l'interface Bluetooth®

- ▶ Appuyer sur le bouton-poussoir et le maintenir enfoncé pendant environ 3 secondes.

Si le voyant Bluetooth® s'allume en bleu pendant environ 3 secondes à côté du symbole connecté, l'interface Bluetooth® de la batterie est activée.

12.2 Désactivation de l'interface Bluetooth®

- ▶ Appuyer sur le bouton-poussoir et le maintenir enfoncé pendant environ 3 secondes.

Si le voyant Bluetooth® clignote six fois en bleu, l'interface Bluetooth® est désactivée.

12.3 Réinitialisation de la batterie aux réglages usine via Bluetooth® (AP 300 S et AP 500 S uniquement)

La réinitialisation de la batterie aux réglages usine signifie que toutes les données spécifiques à l'utilisateur seront supprimées.

- ▶ Appuyer quatre (4) fois sur le bouton-poussoir et le maintenir enfoncé la quatrième fois jusqu'à ce que le voyant « BLUETOOTH® » à côté du symbole  clignote en bleu.
- ▶ Relâchez ensuite immédiatement le bouton-poussoir.
- ▶ Connecter la batterie à l'application STIHL Connected pour confirmer que toutes les données spécifiques à l'utilisateur ont été supprimées.

13 Batterie en sac à dos STIHL AR

13.1 Positionnement du cordon de raccordement



AVERTISSEMENT

- Pour réduire le risque de blessures par trébuchement sur le cordon de raccordement ou perte de contrôle de l'outil électrique, toujours fixer le cordon de raccordement à l'aide des attaches à crochets et à œillets comme décrit ci-dessous. Positionnez et fixez toujours le cordon de raccordement de manière à ce qu'il n'interfère pas avec la bonne technique de travail, telle que décrite dans le manuel d'instructions de l'outil électrique que vous utilisez, ou avec votre capacité à maintenir le contrôle de l'outil électrique.



AVERTISSEMENT

- Contrôlez le cordon pour éviter qu'il n'entre en contact avec l'outil de coupe/travail ou ne s'accroche à des objets, ce qui pourrait vous faire perdre l'équilibre ou le contrôle de l'outil électrique, entraînant des blessures graves et des dommages matériels.
- ▶ Fixez le cordon de raccordement comme indiqué ci-dessous et ajustez-le en fonction de la hauteur et de la portée de l'opérateur.

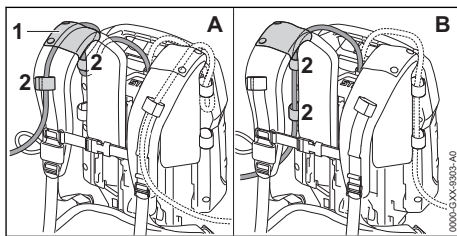

- ▶ Faites passer le cordon de raccordement à travers le guide (1) de la bandoulière (Illustration A), ou le long de la plaque arrière (Illustration B). Fixez le cordon de raccordement à l'aide des attaches à crochets et à œillets (2) au niveau du harnais. Fixez toujours le cordon de raccordement à l'aide du guide ou des attaches à crochets et à œillets sur le côté du corps sur lequel l'outil électrique est tenu et contrôlé. Ne laissez pas le cordon de raccordement se balancer sur votre corps ou pendre sur le côté.

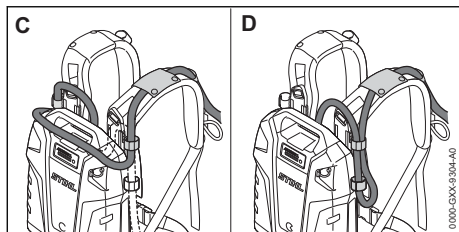

- ▶ Si la longueur du cordon de raccordement est trop longue, ajustez le cordon de raccordement en faisant une boucle autour du sommet (Illustration C) ou sur le côté (Illustration D) de la batterie dorsale avec les attaches à crochets et à œillets.

13.2 Enfiler le harnais

⚠ AVERTISSEMENT

- L'opérateur doit être en mesure de retirer la batterie dorsale rapidement en cas d'urgence. En situation d'urgence, ouvrez et retirez rapidement la ceinture et la sangle de poitrine avant de laisser chuter la batterie au sol.

Pour garantir un ajustement adéquat :

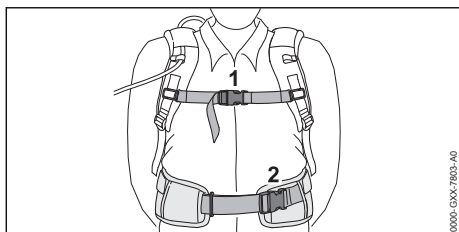

- ▶ Mettez la batterie dorsale sur votre dos.
- ▶ Serrez et réglez la ceinture (2) de manière à ce qu'elle repose confortablement mais fermement sur vos hanches.
- ▶ Attachez la sangle pectorale (1) et réglez-la de manière à ce qu'elle s'adapte confortablement mais solidement à votre poitrine.

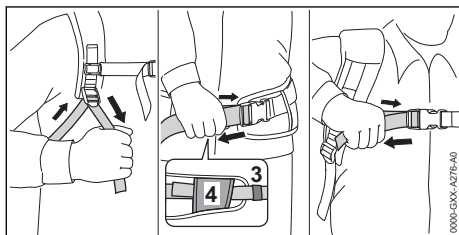

- ▶ Ajustez les sangles du harnais de façon à ce que le rembourrage dorsale s'ajuste bien et solidement contre votre dos.
- ▶ Portez toujours le harnais de batterie sur les deux épaules.
- ▶ Enflez l'extrémité de la ceinture à travers les boucles (3) and (4).
- ▶ Pour retirer le harnais, ouvrez les attaches à fermeture rapide sur la ceinture et la sangle de poitrine, puis desserrez les sangles du harnais en soulevant les éléments de réglage coulissants.

Pour contribuer à réduire le risque de blessure en situation d'urgence, entraînez-vous à ouvrir rapidement les attaches sur la ceinture et la sangle de poitrine, à desserrer les bretelles et à retirer la batterie.

AVIS

- Pour éviter tout dommage, déposez la batterie sur le sol en douceur lorsque vous vous entraînez. Ne laissez pas la batterie chuter au sol et ne la jetez pas.

14 Assemblage du souffleur

14.1 Montage et réglage de la buse

⚠ AVERTISSEMENT

- Assurez-vous que la batterie est retirée avant de commencer le montage. N'utilisez jamais le souffleur lorsque son tube et sa buse n'ont pas été montés conformément aux instructions, 5.6.4. Utilisez uniquement les accessoires livrés ou expressément autorisés par STIHL, 5.5.

La buse peut être montée sur le tube du souffleur dans trois positions différentes pour s'adapter à la hauteur et la portée des bras de l'utilisateur. Les positions sont marquées sur le tube du souffleur.

Pour monter la buse :

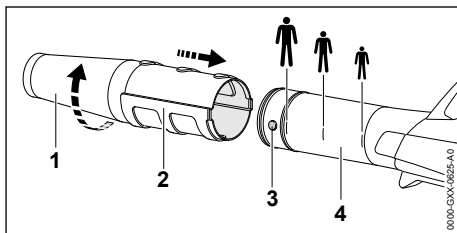



- ▶ Alignez les tenons (3) de fixation de la buse avec la rainure sur la buse (2) et poussez la buse (1) sur le tube (4) du souffleur.
- ▶ Faites tourner la buse dans le sens de la flèche jusqu'en butée. La buse devrait se bloquer en position.
- ▶ Pour retirer la buse, répétez les opérations ci-dessus dans l'ordre inverse.

15 Insertion et retrait de la batterie

15.1 Insertion de la batterie

! AVERTISSEMENT

- Pour réduire les risques de lésions corporelles ou de dommages matériels dus à un incendie ou à une électrocution, n'utilisez jamais une batterie défectueuse, endommagée, fissurée, présentant des fuites ou des déformations,  6. Ne chargez, n'utilisez ou ne stockez jamais la batterie en dehors des limites de température ambiante spécifiées,  25.3.

! AVERTISSEMENT

- Pour réduire tout risque d'activation involontaire, n'entreposez jamais la batterie dans le souffleur,  21.2.

Pour insérer la batterie :

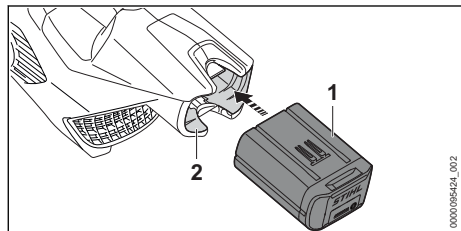

- ▶ Insérez la batterie (1) dans son compartiment (2) jusqu'en butée. La batterie est bien insérée lorsque vous entendez un second déclic et que la batterie affleure le dessus du boîtier. Dans cette position, il existe un contact électrique entre la batterie et le souffleur.

Comme une batterie neuve n'est pas entièrement chargée, STIHL recommande de charger complètement la batterie avant de l'utiliser pour la première fois,  10.

15.2 Retrait de la batterie

! AVERTISSEMENT

- Pour réduire tout risque de blessure grave résultant d'une activation involontaire, retirez toujours la batterie avant tout assemblage, transport, réglage, nettoyage, réparation, entretien ou avant d'entreposer le souffleur et à tout moment lorsqu'il n'est pas utilisé.

! AVERTISSEMENT

- Soyez prudent en éjectant la batterie pour éviter qu'elle ne chute et provoque des lésions corporelles ou des dommages matériels.

Pour retirer la batterie :

- ▶ Relâchez l'interrupteur à gâchette.
- ▶ Placez votre main derrière la batterie.

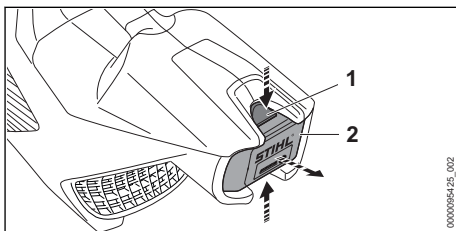

- ▶ Comprimez les leviers de verrouillage (1) pour éjecter la batterie (2) de son logement.

AVIS

- Évitez d'exposer la batterie à une chaleur excessive ou les périodes prolongées d'exposition directe au soleil. L'utilisation ou l'entreposage hors de la plage de températures ambiante recommandée peut réduire les performances de la batterie.

16 Mise en marche et arrêt du souffleur

16.1 Mise en marche

! AVERTISSEMENT

- N'utilisez jamais votre souffleur s'il est modifié, endommagé, mal réglé ou mal entretenu ou s'il n'est pas assemblé entièrement ou de manière sécurisée ou encore s'il ne fonctionne pas correctement, ¶ 5.5. Pour réduire tout risque de blessure, portez toujours des vêtements adaptés et une combinaison de protection, y compris une protection oculaire appropriée, lorsque vous utilisez votre souffleur, ¶ 5.4.

Avant la mise en marche :

- ▶ Assurez-vous d'avoir une position stable et sécurisée.
- ▶ Tenez-vous droit.
- ▶ Tenez et utilisez toujours le souffleur avec une main fermement sur la poignée de commande.

Pour allumer le souffleur :

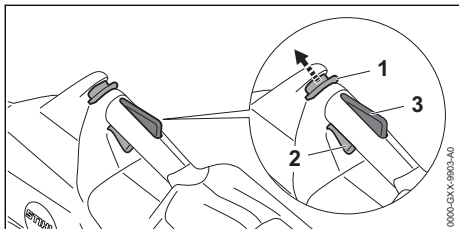

- ▶ Déverrouillez le verrou de retenue (1) en le poussant vers l'avant avec votre pouce. Maintenez-le en position débloquée.
- ▶ Tout en maintenant le verrou de retenue, enfoncez la gâchette (2) avec votre index. Le souffleur s'activera.

Le moteur ne s'allumera pas, sauf si le verrou de retenue est poussé vers l'avant et la gâchette est enfoncée en même temps. Vous pouvez relâcher le verrou de retenue une fois que la gâchette est activée. En maintenant le levier Ergo (3) enfoncé, la gâchette reste déverrouillée.

Plus la gâchette est enfoncée, plus la force de soufflage est forte.

Si vous relâchez la gâchette et le levier Ergo, vous devez à nouveau déverrouiller l'outil avec le verrou de retenue.

16.2 Mise à l'arrêt

! AVERTISSEMENT

- Pour réduire tout risque de blessure résultant d'une activation involontaire ou non autorisée, coupez le moteur et retirez la batterie avant de transporter ou poser le souffleur.

Pour éteindre le souffleur :

- ▶ Relâchez la gâchette et le levier Ergo pour que la gâchette soit rappelée en position verrouillée. En position verrouillée, l'activation de la gâchette est de nouveau bloquée par le le verrou de retenue.

17 Vérification des commandes

17.1 Vérification des commandes

Avant de commencer le travail, vérifiez que le verrou de retenue (1), le levier Ergo (2) et la gâchette (3) ne sont pas endommagés et fonctionnent correctement.

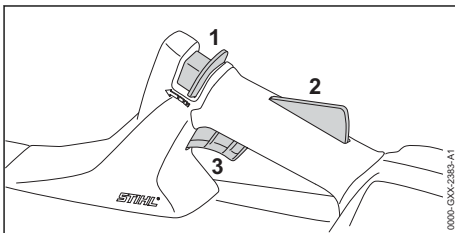

Verrou de retenue (1), levier Ergo (2) et gâchette (3)

! AVERTISSEMENT

- Pour réduire le risque de blessure par des objets soufflés, portez toujours une protection oculaire adéquate lorsque vous testez les contrôles. Les autres personnes doivent se tenir à au moins 17 ft. (5 m) de distance.

Pour vérifier les commandes :



- ▶ Retirez la batterie.
- ▶ Essayez d'enfoncer la gâchette. S'il est possible d'appuyer sur la gâchette sans déverrouiller au préalable le verrou de retenue en le poussant vers l'avant, apportez le souffleur à un distributeur agréé STIHL pour le faire réparer avant de l'utiliser.
- ▶ Appuyez sur le levier Ergo. Assurez-vous qu'il bouge librement et qu'il se remet en place lorsqu'il est relâché.

- ▶ Déverrouillez le verrou de retenue en le poussant vers l'avant et en appuyant sur le levier Ergo. Lorsque vous relâchez le verrou de retenue, il doit rester déverrouillé aussi longtemps que vous maintenez le levier Ergo.
- ▶ Insérez la batterie.
- ▶ Tenez le souffleur fermement d'une main sur la poignée de commande. Tout en poussant le verrou de retenue vers l'avant, enfoncez la gâchette avec votre index. Le souffleur doit se mettre en marche. Si ce n'est pas le cas, apportez le souffleur chez un distributeur agréé STIHL pour le faire réparer avant de l'utiliser.
- ▶ Relâchez la gâchette. Le souffleur doit s'arrêter. Si le souffleur ne s'éteint pas après que vous avez relâché la gâchette, retirez la batterie et apportez le souffleur à un distributeur agréé STIHL pour le faire réparer avant de l'utiliser.

18 Pendant l'utilisation

18.1 Utilisation du souffleur

AVERTISSEMENT

- Portez toujours des vêtements adéquats et une combinaison de protection ainsi qu'une protection oculaire appropriée,  5.4. Ne dirigez jamais le flux d'air vers les passants. Gardez les spectateurs à au moins 17 ft. (5 m) de la zone de travail,  5.6.4. Travaillez avec soin et gardez le souffleur sous contrôle.

Le souffleur est conçu pour être utilisé d'une seule main, avec la main droite ou la main gauche.

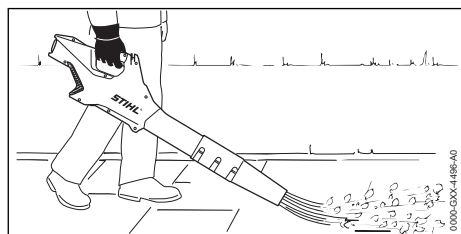

- ▶ Tenez l'appareil fermement avec votre main, en gardant la poignée entre le pouce et les doigts.
- ▶ Dirigez le flux d'air sur les bords de la pile de matériaux à souffler.

AVIS

- Ne dirigez jamais le flux d'air vers des objets tels que des véhicules ou des fenêtres.

Pour des performances optimales, respectez les plages de température ambiante recommandées,  25.4.

Observez toutes les lois, réglementations, normes et ordonnances en vigueur.



19 Après avoir terminé le travail

19.1 Préparation pour le transport ou l'entreposage

AVERTISSEMENT

- Pour réduire le risque de blessure corporelle due à une activation involontaire ou à une utilisation non autorisée, éteignez le moteur et retirez la batterie avant de transporter le souffleur ou de le poser.

Pour préparer le souffleur en vue du transport ou du stockage :

- ▶ Éteignez le souffleur,  16.2.
- ▶ Retirez la batterie,  15.2.
- ▶ Si la batterie ou le souffleur devient humide ou mouillé pendant le fonctionnement, laissez-les sécher complètement et séparément avant la charge ou l'entreposage,  25.4.

20 Transport du souffleur et de la batterie

20.1 Souffleur

Lorsque vous transportez le souffleur :

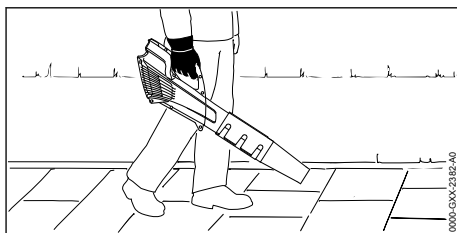

- ▶ Si vous transportez le souffleur à la main, tenez-le par la poignée de commande.
- ▶ Si vous transportez le souffleur dans un véhicule, bloquez-le dans une position où il ne risque ni de se retourner, ni de subir des chocs ou des dommages.

20.2 Batterie



AVERTISSEMENT

- Pour réduire le risque de court-circuit, qui pourrait entraîner un choc électrique, un incendie et une explosion, ne transportez jamais la batterie avec de petits objets métalliques capables de conduire l'électricité (par exemple, des trombones, des clous, des pièces de monnaie, des clés), 6.

Lors du transport de la batterie :

- ▶ Protégez la batterie dans un conteneur contre les chocs et les dommages. Ne transportez jamais la batterie avec de petits objets métalliques capables de conduire l'électricité (par exemple, des trombones, des clous, des pièces de monnaie, des clés).
- ▶ Si vous transportez la batterie dans un véhicule, sécurisez-la ainsi que son conteneur pour éviter tout retournement, impact et dommage.

Les batteries STIHL sont conformes aux exigences énoncées dans le Manuel d'essais et de critères de l'ONU, partie III, sous-section 38.3.

Le transport commercial aérien, maritime et terrestre des piles et batteries au lithium-ion est réglementé. La batterie est classée comme un produit ONU 3480, classe 9, groupe d'emballage II. L'expédition, que ce soit en tant qu'outil complet ou en tant que batterie, nécessite le respect de toutes les réglementations d'expédition applicables. Vérifiez auprès de la compagnie aérienne au sol, du navire, du fret aérien ou des passagers pour déterminer si le transport est interdit ou soumis à des restrictions ou des exemptions avant l'expédition ou le voyage.

Normalement, aucune autre condition ne doit être remplie par l'utilisateur pour transporter les batteries STIHL par route jusqu'au site d'utilisation de l'outil électrique. Vérifiez et respectez toutes les réglementations spéciales qui peuvent s'appliquer à votre situation.

Pour plus d'informations, veuillez visiter www.stihl.ca.

21 Entreposage du souffleur et de la batterie

21.1 Souffleur



AVERTISSEMENT

- Conservez le souffleur dans un endroit sec et sûr, inaccessible aux enfants et aux autres utilisateurs non autorisés. Ne stockez jamais la batterie dans le souffleur. Un mauvais stockage peut entraîner une utilisation non autorisée et endommager le souffleur.



AVERTISSEMENT

- Pour réduire le risque d'activation involontaire, n'entrez jamais le souffleur avec la batterie insérée. Retirez toujours la batterie avant de l'entrepoiser.

Lors du stockage du souffleur :

- ▶ Nettoyez le souffleur, 22.
- ▶ Bloquez et placez le souffleur de manière à éviter qu'il se renverse, subisse un choc ou des dommages.
- ▶ Rangez le souffleur à l'intérieur dans un endroit sec et sûr, hors de portée des enfants et des autres personnes non autorisées.

21.2 Batterie



AVERTISSEMENT

- Pour réduire le risque de court-circuit, qui pourrait entraîner un choc électrique, un incendie et une explosion, ne rangez jamais la batterie avec de petits objets métalliques capables de conduire l'électricité (par exemple, des trombones, des clous, des pièces de monnaie, des clés), 6. Si la batterie est humide ou mouillée, laissez-la sécher entièrement avant l'entreposage, 6.



AVERTISSEMENT

- Des températures extrêmes peuvent endommager la batterie et peuvent également amener la batterie à produire de la chaleur, se rompre, fuir, prendre feu ou exploser, entraînant des blessures graves ou mortelles ou des dommages matériels. Ne chargez, n'utilisez ou ne stockez jamais la batterie en dehors des limites de température ambiante spécifiées, 25.3.

Pour entreposer correctement la batterie :

- ▶ Retirez la batterie du souffleur.

- ▶ Lors du stockage de la batterie, maintenez une charge de 40 % à 60 % pour les batteries STIHL de la série AP et une charge de 30 % à 45 % pour les batteries STIHL de la série AR (2 DEL vertes).
- ▶ En cas de stockage de la batterie dans le chargeur, débranchez le chargeur de la prise.
- ▶ Assurez-vous que la batterie est sèche et entreposez-la à l'intérieur dans un endroit sec et protégé.
- ▶ Tenez-la hors de portée des enfants et des personnes non autorisées.
- ▶ Protégez la batterie contre l'humidité et les agents corrosifs tels que les produits chimiques de jardins et des sels de déneigement.
- ▶ Protégez la batterie contre une exposition à des liquides conducteurs tels que l'eau salée.
- ▶ Pour une durée de vie maximale de la batterie, entreposez la batterie à une température ambiante comprise entre 50 °F et 68 °F (10 °C et 20 °C) avec une charge comprise entre 40 % et 60 % pour les batteries STIHL série AP et une charge de 30 % à 45 % pour les batteries STIHL série AR (2 DEL vertes).
- ▶ Ne laissez pas les batteries de recharge inutilisées. Utilisez-les en alternance.

AVIS

- Une batterie qui n'est pas rangée correctement peut subir une décharge profonde, ce qui peut entraîner des dommages permanents. Pour éviter une décharge profonde :
 - ▶ Retirez la batterie du souffleur après avoir terminé le travail.
 - ▶ Pour une durée de vie maximale, stockez la batterie avec une charge comprise entre 40 % et 60 % pour les batteries STIHL de la série AP et une charge de 30 % à 45 % pour les batteries STIHL de la série AR (2 LED vertes).
 - ▶ En cas de stockage de la batterie dans le chargeur, débranchez le chargeur de la prise.
 - ▶ Pour une durée de vie maximale de la batterie, entreposez la batterie à une température ambiante comprise entre 50 °F et 68 °F (10 °C et 20 °C).

22 Nettoyage

22.1 Nettoyage du souffleur et de la batterie



AVERTISSEMENT

- Pour réduire tout risque de blessure résultant d'une activation involontaire, retirez la batterie avant d'effectuer toute opération de nettoyage, 5.5.

Pour nettoyer le souffleur et la batterie :

- ▶ Nettoyer soigneusement un tamis d'entrée sale avec une brosse douce chaque fois que cela est nécessaire
- ▶ Nettoyez les composants en polymère du souffleur avec un chiffon légèrement humidifié. N'utilisez pas de détergents ou de solvants. Ils peuvent endommager les composants en polymère.
- ▶ N'utilisez pas de nettoyeur à pression ou ne vaporisez pas d'eau ou d'autres liquides pour nettoyer le souffleur.
- ▶ Gardez le boîtier et les guides de la batterie exempts de corps étrangers et nettoyez si nécessaire avec un pinceau doux ou un chiffon doux et sec.

23 Inspection et maintenance

23.1 Souffleur



AVERTISSEMENT

- Pour réduire tout risque de blessure résultant d'une activation involontaire, retirez la batterie avant d'inspecter le souffleur ou d'effectuer toute opération de maintenance, 5.5.









Pour une maintenance correct du souffleur :



- ▶ Inspectez le tamis d'entrée du souffleur et remplacez-la si elle est endommagée.
- ▶ Faites remplacer les étiquettes de sécurité usées, manquantes ou endommagées par un distributeur agréé STIHL .

24 Guide de dépannage

24.1 Souffleur et batterie

Retirez toujours la batterie avant d'effectuer une quelconque opération d'inspection, de nettoyage ou de maintenance.

Conditions d'utilisation	DEL sur la batterie	Cause	Solution
Le souffleur ne démarre pas à la mise en marche.		Absence de contact électrique entre le souffleur et la batterie.	<ul style="list-style-type: none"> ▶ Retirez la batterie,  15.2. ▶ Contrôlez visuellement les contacts électriques dans le logement de la batterie et sur la batterie elle-même. ▶ Insérez de nouveau la batterie,  15.1.
	1 DEL clignote en vert. Série STIHL AR : quatre bips longs sont émis (AR L - six bips).	La charge de la batterie est insuffisante.	<ul style="list-style-type: none"> ▶ Chargez la batterie,  10.
	1 DEL s'allume en rouge.	Batterie trop chaude / trop froide.	<ul style="list-style-type: none"> ▶ Laissez la batterie se réchauffer ou se refroidir progressivement à des températures ambiantes d'environ 50 °F à 68 °F (10 °C à 20 °C).
	4 DEL clignotent en rouge. Série STIHL AR : En outre, une succession rapide de bips courts est émise.	Défaillance de la batterie.	<ul style="list-style-type: none"> ▶ Retirez la batterie et réinsérez-la,  15. ▶ Allumez le souffleur,  16.1. ▶ Si les DEL continuent de clignoter, n'essayez pas d'utiliser. La batterie est défectueuse et doit être remplacée.
	3 DEL s'allument en rouge.	Souffleur trop chaud.	<ul style="list-style-type: none"> ▶ Laissez refroidir le souffleur.
	3 DEL clignotent en rouge.	Défaillance du souffleur.	<ul style="list-style-type: none"> ▶ Retirez la batterie et réinsérez-la,  15 ▶ Allumez le souffleur,  16.1. ▶ Si les DEL clignotent toujours, n'essayez pas de l'utiliser. Le souffleur est défectueux et doit être contrôlé par un distributeur agréé.
Le souffleur s'arrête pendant le fonctionnement.	1 DEL s'allume en rouge.	Batterie trop chaude / trop froide.	<ul style="list-style-type: none"> ▶ Retirez la batterie,  15.2. ▶ Laissez le souffleur et la batterie refroidir progressivement à une température ambiante d'environ 50 °F à 68 °F (10 °C à 20 °C).
	3 DEL s'allument en rouge.	Souffleur trop chaud.	
Le temps de fonctionnement est trop court.		La batterie n'est pas entièrement chargée.	<ul style="list-style-type: none"> ▶ Chargez la batterie,  10.
		La durée de vie utile de la batterie est atteinte ou dépassée.	<ul style="list-style-type: none"> ▶ Faites vérifier la batterie par un distributeur agréé STIHL.
La batterie ne se charge pas, même si la DEL	1 DEL s'allume en rouge.	Batterie trop chaude / trop froide.	<ul style="list-style-type: none"> ▶ Laissez la batterie se réchauffer ou se refroidir progressivement à des températures ambiantes d'environ 50 °F à 68 °F (10 °C à 20 °C).

Conditions d'utilisation	DEL sur la batterie	Cause	Solution
sur le chargeur s'allume en vert.			► Lisez et suivez les avertissements et les instructions du manuel de votre chargeur. Pour des performances optimales, respectez les plages de température ambiante recommandées,  25.4.
La batterie ne peut pas être trouvée avec l'Application STIHL connecté.		L'interface Bluetooth® au niveau de la batterie ou de votre appareil mobile n'est pas activée.	► Activez l'interface Bluetooth® au niveau de la batterie et de votre appareil mobile,  12.1.
		La distance entre la batterie et votre appareil mobile est trop grande.	► Réduisez la distance entre la batterie et votre appareil mobile,  25.2. ► Si la batterie ne peut toujours pas être trouvée avec l'Application STIHL connected : Contactez un distributeur STIHL agréé pour obtenir de l'aide.

25 Spécifications

25.1 STIHL BGA 86

Conçu pour un usage domestique.

- Types de batteries homologués :
 - STIHL série AP
 - STIHL série AR
- Vitesse maximale de l'air : 154 mph (69 m/s)
- Poids sans la batterie : 6,2 lbs. (2,8 kg)

Pour des informations techniques concernant les batteries STIHL série AP et AR / AR L, consultez les informations sur le produit qui accompagnent votre batterie.

Pour des informations techniques concernant les chargeurs STIHL AL 101, 301, 301-4 et 501, consultez les informations sur le produit fournies avec votre chargeur.

Les batteries, chargeurs et autres accessoires sont vendus séparément. Contactez votre distributeur agréé STIHL pour connaître les prix et la disponibilité.

25.2 Batterie STIHL série AP

Types de chargeurs homologués : STIHL AL 101, AL 301, AL 301-4, AL 501.

- Technologie de la batterie : Lithium-Ion
- Tension : 36 V

- Capacité nominale en Ah³Voir plaque signalétique
- Énergie stockée en Wh⁴Voir plaque signalétique
- Poids en kg : Voir la plaque signalétique
- Interface Bluetooth® (uniquement pour les batteries avec )

³Capacité nominale calculée selon la norme IEC 61960. L'énergie utilisable dont dispose l'opérateur sera moindre.

⁴La batterie est marquée avec son énergie stockée telle que fournie par le fabricant de la cellule. L'énergie utilisable dont dispose l'opérateur sera moindre.

- Protocole de transmission de données : Bluetooth® 5.1. Les appareils de réception mobiles doivent être compatibles avec Bluetooth® Low Energy version 5.0 et prendre en charge le profil d'accès générique (GAP).
- Bande de fréquences : Bande ISM 2,4 GHz
- Puissance d'émission maximale rayonnée : 1 mW
- Portée du signal Bluetooth® : maximum 33 ft. (10 m). La portée du signal peut varier en fonction des conditions ambiantes et des performances de l'appareil récepteur désigné, c'est-à-dire le smartphone ou la tablette. La portée de Bluetooth® peut être significativement limitée lorsque le signal est transmis à travers des barrières métalliques (par exemple, des murs, des étagères, etc.) ou à proximité de champs électromagnétiques puissants.
- Configuration minimale des appareils terminaux mobiles (par exemple, tablette, smartphone) : Android ou iOS (dans la version actuelle ou supérieure)

Pour une liste complète des temps de charge approximatifs, voir www.stihl.com/charging-times.

Pour une liste complète des durées de vie approximatives des batteries, voir www.stihl.com/battery-life.

Bluetooth®

La marque verbale et les logos Bluetooth® sont des marques déposées appartenant à Bluetooth SIG, Inc. Ces marques verbales/logos sont utilisés par STIHL sous licence.

Si la batterie est équipée d'une interface Bluetooth®, les restrictions d'exploitation locales (dans les avions ou les hôpitaux, par exemple) doivent être respectées.

Autres marques commerciales

Apple et le logo Apple sont des marques commerciales d'Apple Inc. enregistrées aux États-Unis et dans d'autres pays.

App Store est une marque de service d'Apple Inc.

Google Play et le logo Google Play sont des marques commerciales de Google Inc.

25.3 Limites de températures ambiantes



AVERTISSEMENT

- Des températures extrêmes peuvent endommager la batterie et peuvent également amener la batterie à produire de la chaleur, se rompre, fuir, prendre feu ou exploser, entraînant des blessures graves ou mortelles ou des dommages matériels. Ne chargez, utilisez ou stockez jamais la batterie en dehors des limites de température ambiante spécifiées ci-dessous.
 - ▶ Ne chargez pas la batterie en dessous de - 4 °F (- 20 °C) ou au-dessus de 122 °F (50 °C).
 - ▶ N'utilisez pas le souffleur ou la batterie à une température inférieure à - 4 °F (- 20 °C) ou supérieure à 122 °F (50 °C).
 - ▶ Ne rangez pas le souffleur ou la batterie à une température inférieure à - 4 °F (- 20 °C) ou supérieure à 158 °F (70 °C).

25.4 Plages de température recommandées

Pour un fonctionnement optimal, respectez les plages de température ambiante suivantes pour le souffleur et la batterie :

- Charge : 41 °F à 104 °F (5 °C à 40 °C)
- Utilisation : 14 °F to 104 °F (10 °C to 40 °C)
- Rangement : - 4 °F à 122 °F (- 20 °C à 50 °C)

Le chargement, l'utilisation ou le stockage de la batterie en dehors des plages de températures ambiantes recommandées peuvent réduire ses performances.

Si la batterie est devenue humide ou mouillée pendant le fonctionnement, laissez-la sécher au moins 48 heures à des températures comprises entre 59 °F (15 °C) et 122 °F (50 °C) et une humidité relative inférieure à 70 % avant de la charger ou de la ranger. Une humidité plus élevée peut prolonger le temps de séchage.

25.5 Symboles sur le souffleur et la batterie



Symbole	Explication
V	Volt
Hz	Hertz
A	Ampère
Ah	Ampère-heure
W	Watt

Symbole	Explication
Wh	Watt-heure
AC	Courant alternatif
IP20	Indice de protection contre l'intrusion : résistant à la poussière ou à la pénétration d'objets de plus de 12 mm

 Poussez et maintenez le verrou de retenue dans cette direction pour le débloquer

 Courant continu

 Nombre de cellules et énergie stockée selon les spécifications du fabricant des cellules. L'énergie utilisable sera moindre.

 Les produits STIHL ne doivent pas être jetés avec les ordures ménagères, mais uniquement mis au rebut conformément aux lois et réglementations locales, nationales et fédérales et selon les indications figurant dans le présent manuel,  27.

 Le scellé de la RBRC indique que le recyclage de la batterie a été prépayé par STIHL

 La batterie est équipée de Bluetooth® et peut être connectée avec l'Application STIHL connected.

25.6 Améliorations technologiques

STIHL a pour philosophie l'amélioration constante de tous ses produits. Il en résulte occasionnellement des modifications et des améliorations technologiques. Par conséquent, certains changements, modifications et améliorations peuvent ne pas être couverts dans le présent manuel. Si les caractéristiques de fonctionnement ou l'aspect de votre appareil diffèrent de celles décrites dans le présent manuel, veuillez contacter le distributeur STIHL dans votre région pour obtenir de l'assistance.

25.7 Déclaration de conformité de l'appareil et du chargeur avec la directive CEM (sur la compatibilité électromagnétique)

Cet appareil numérique de classe B répond à toutes les exigences de la réglementation canadienne ICES-003.

26 Pièces de rechange et équipement

26.1 Pièces de rechange originales STIHL

STIHL recommande d'utiliser des pièces de rechange originales STIHL. Les pièces STIHL authentiques peuvent être identifiées par le numéro de référence STIHL, le logo **STIHL** et, dans certains cas, par le symbole des pièces STIHL . Sur les petites pièces, seul le symbole peut figurer.

27 Élimination

27.1 Mise au rebut de l'outil électrique

Les produits STIHL ne doivent pas être jetés avec les ordures ménagères ou mis au rebut différemment des indications figurant dans le présent manuel.

- ▶ Amenez l'outil électrique, les accessoires et l'emballage à un centre d'élimination approuvé pour le recyclage respectueux de l'environnement.
- ▶ Contactez votre distributeur agréé STIHL pour obtenir les informations les plus récentes sur l'élimination et le recyclage.

27.2 Recyclage de la batterie

AVERTISSEMENT

- Manipulez les batteries déchargées/épuisées avec précaution. Même lorsqu'elles sont supposées déchargées, les batteries au lithium ne peuvent jamais se décharger totalement et peuvent encore délivrer un courant de court-circuit dangereux. Si elles sont endommagées ou exposées à des températures extrêmes, elles peuvent fuir, générer de la chaleur, s'enflammer ou exploser.
- ▶ Respectez toutes les réglementations fédérales, nationales et locales en matière de mise au rebut.
- ▶ Contactez votre distributeur agréé STIHL pour obtenir les informations les plus récentes sur l'élimination des déchets.
- ▶ Recyclez rapidement les batteries épuisées.
- ▶ Tenez les batteries hors de portée des enfants. Ne les démontez pas et ne les jetez pas au feu.



STIHL est engagée dans le développement de produits qui sont écologiquement

responsables. Cet engagement ne s'arrête pas lorsque le produit quitte le distributeur agréé STIHL. STIHL a établi un partenariat avec la RBRC (Rechargeable Battery Recycling Corporation) pour promouvoir la collecte et le recyclage des batteries usagées STIHL au lithium-ion aux États-Unis et au Canada.

Le scellé de la RBRC indique que le recyclage de la batterie a été prépayé par STIHL. Le RBRC dispose d'un numéro d'appel gratuit (1-800-822-8837) qui vous permet d'obtenir des informations sur les centres de recyclage des batteries et ainsi que des informations sur les interdictions ou les restrictions relatives à la mise au rebut de la batterie dans votre région. Vous pouvez également retourner gratuitement votre batterie usagée à n'importe quel distributeur agréé STIHL pour recyclage.

28 Adresses

28.1 STIHL Limited

STIHL Limited
1515 Sise Road
London, ON. N6A 4L6
CANADA

www.stihl.com



0458-824-8221-B



0458-824-8221-B