



## Contents

1	Introduction.....	2
2	Guide to Using this Manual.....	2
3	Main Parts.....	3
4	Safety Symbols on the Products.....	3
5	General Power Tool Safety Warnings.....	4
6	IMPORTANT SAFETY INSTRUCTIONS....	7
7	Battery Safety.....	13
8	Charger Safety.....	14
9	Maintenance, Repair and Storage.....	16
10	Before Starting Work.....	16
11	Charging the Battery.....	17
12	LED Diagnostics.....	18
13	Assembling the Garden Pruner.....	19
14	Inserting and Removing the Battery.....	21
15	Switching the Garden Pruner On and Off.	22
16	Checking the Garden Pruner.....	23
17	During Operation.....	23
18	After Finishing Work.....	24
19	Transporting the Garden Pruner, Battery and Charger.....	24
20	Storing the Garden Pruner, Battery and Charger.....	25
21	Cleaning.....	26
22	Inspection and Maintenance.....	27
23	Troubleshooting Guide.....	30
24	Specifications.....	31
25	Combinations of Guide Bars and Saw Chains.....	32
26	Replacement Parts and Equipment.....	33
27	Disposal.....	33
28	Addresses.....	33

## 1 Introduction

Thank you for your purchase. The information contained in this manual will help you receive maximum performance and satisfaction from your STIHL garden pruner and, if followed, reduce the risk of injury from its use.

### SAVE THIS MANUAL!



Because a garden pruner is a high-speed, fast-cutting power tool, special safety precautions must be observed to reduce the risk of personal injury.



Read this instruction manual thoroughly before use and periodically thereafter. Follow all safety precautions. Careless or improper use of the garden pruner can cause serious or fatal injury.

Observe all applicable federal, state and local safety regulations, standards and ordinances.

Do not lend or rent your garden pruner without this instruction manual. Allow only persons who have the proper training and fully understand the

information in this manual to operate the garden pruner.

Your garden pruner comes with a bottle of STIHL MultiOil. Use it or an equivalent multifunction oil to lubricate the bar and chain. See product labeling for use, handling and storage instructions.

For further information, or if you do not understand any of the instructions in this manual, please go to [www.stihl.ca](http://www.stihl.ca) or contact your authorized STIHL servicing dealer.

## 2 Guide to Using this Manual

### 2.1 Signal Words

This manual contains safety information that requires your special attention. Such information is introduced with the following symbols and signal words:

**DANGER**

- Indicates a hazardous situation which, if not avoided, will result in death or serious injury.

**WARNING**

- Indicates a hazardous situation which, if not avoided, could result in death or serious injury.

**NOTICE**

- Indicates a risk of property damage, including damage to the machine or its individual components.

### 2.2 Symbols in Text

The following symbol is included to assist you with the use of the manual:

- Refers to a designated chapter or sub-chapter in this instruction manual.

## 3 Main Parts

### 3.1 Garden Pruner, Battery and Charger

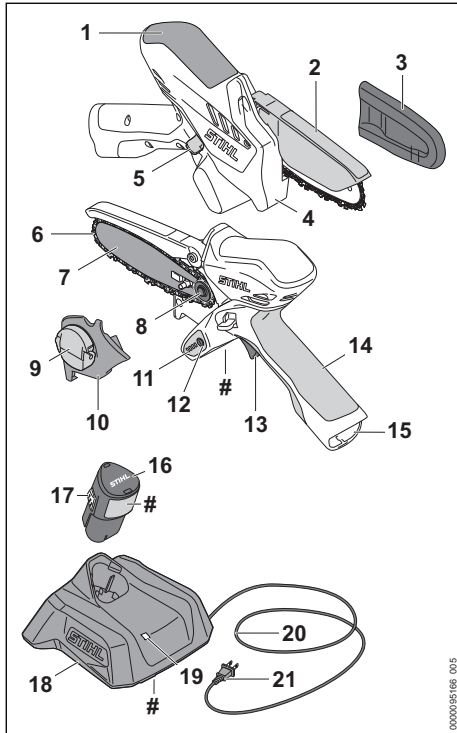

- 1 Gripping Surface**  
For the operator's front hand.
- 2 Guard**  
Helps protect against contact with the saw chain.
- 3 Chain Scabbard**  
Covers the guide bar and saw chain to reduce the risk of injury from inadvertent contact during transportation and storage.
- 4 Bumper**  
Helps hold the garden pruner steady against the branch or limb during cutting.
- 5 Trigger Switch Lockout**  
Prevents activation of the trigger switch until depressed.
- 6 Saw Chain**  
Toothed cutting tool consisting of cutters, tie straps and drive links.
- 7 Guide Bar**  
Supports and guides the saw chain.

- 8 Chain Sprocket**  
Drives the saw chain.
  - 9 Wingnut**  
Tightens the chain sprocket cover.
  - 10 Chain Sprocket Cover**  
Covers the chain sprocket.
  - 11 Garden Pruner LEDs**  
Indicate the battery's state of charge and display error messages regarding potential malfunctions in the power tool or battery.
  - 12 Push Button**  
Activates the garden pruner's LEDs.
  - 13 Trigger Switch**  
Switches the motor on and off.
  - 14 Control Handle**  
Handle for the operator's rear hand.
  - 15 Battery Compartment**  
Holds the battery.
  - 16 Battery**  
Supplies electrical power to the motor.
  - 17 Locking Lever**  
Secures the battery in the battery compartment.
  - 18 Charger**  
Charges the battery.
  - 19 Charger LED**  
Indicates the operating status of the charger.
  - 20 Power Supply Cord**  
Supplies the charger with electricity when plugged into an electrical outlet.
  - 21 Plug**  
Connects the power supply cord to an electrical outlet.
- # **Rating Plate**  
Contains electrical information and the product's serial number.

## 4 Safety Symbols on the Products

### 4.1 Garden Pruner

The following safety symbols are found on the garden pruner:



To reduce the risk of injury, follow the specified safety precautions.



Read and follow all safety precautions in the instruction manual. Improper use can lead to serious or fatal personal injury or property damage.



To reduce the risk of eye injury, always wear proper eye protection, 6.3.



To reduce the risk of serious or fatal injury from loss of control, always grip the garden pruner with both hands when you are working, 6.5.2.



To reduce the risk of cut injuries, keep hands, feet and other parts of your body away from the saw chain, 6.5.4.



To reduce the risk of injury or property damage from unintended activation, remove the battery any time the garden pruner is not in use, 6.5.



To reduce the risk of electric shock, do not expose the garden pruner to rain, water or excessive moisture. Store it indoors. If it is exposed to rain or very damp conditions, take it to your authorized STIHL servicing dealer before further operation, 6.4.

## 4.2 Battery

The following safety symbols are found on the AS series battery:



To reduce the risk of injury, follow the specified safety precautions.



Read and follow all safety precautions in the instruction manual. Improper use can lead to serious or fatal personal injury or property damage.



To reduce the risk of personal injury or property damage from fire, explosion or burns, including chemical burns, do not disassemble, crush, drop, damage or heat the battery above 212 °F (100 °C). Never expose it to fire or incinerate, 7.



To reduce the risk of personal injury or property damage from a short circuit, fire or explosion, keep dry. Never immerse in water or other liquids, 7.

Batteries may be sold separately.

## 4.3 Charger

The following safety symbols are found on the charger:



To reduce the risk of injury, follow the specified safety precautions.



Read and follow all safety precautions in the instruction manual. Improper use can lead to serious or fatal personal injury or property damage.



To reduce the risk of personal injury or property damage from fire or electric shock, keep the charger dry. Protect it from rain, water, liquids and damp conditions. For indoor use only, 8.

Charger may be sold separately.

# 5 General Power Tool Safety Warnings

## 5.1 Introduction

This chapter contains the prescribed general safety warnings and instructions for handheld, motor-operated electric power tools. Additional important warnings and instructions are provided in subsequent chapters of this manual.

### ▲ WARNING

- **Read all safety warnings and all instructions.**  
Failure to follow the warnings and instructions may result in electric shock, fire and/or serious injury.
- **Save all warnings and instructions for future reference.**

The term "power tool" in the warnings refers to your mains-operated (corded) power tool or battery-operated (cordless) power tool.

## 5.2 Work Area Safety

- a) **Keep work area clean and well lit.** Cluttered or dark areas invite accidents.
- b) **Do not operate power tools in explosive atmospheres, such as in the presence of flammable liquids, gases or dust.** Power tools create sparks which may ignite the dust or fumes.
- c) **Keep children and bystanders away while operating a power tool.** Distractions can cause you to lose control.

## 5.3 Electrical Safety

- a) **Power tool plugs must match the outlet. Never modify the plug in any way. Do not use any adapter plugs with earthed (grounded) power tools.** Unmodified plugs and matching outlets will reduce the risk of electric shock.
- b) **Avoid body contact with earthed or grounded surfaces, such as pipes, radiators, ranges and refrigerators.** There is an increased risk of electric shock if your body is earthed or grounded.

- c) **Do not expose power tools to rain or wet conditions.** Water entering a power tool will increase the risk of electric shock.
- d) **Do not abuse the cord. Never use the cord for carrying, pulling or unplugging the power tool. Keep cord away from heat, oil, sharp edges or moving parts.** Damaged or entangled cords increase the risk of electric shock.
- e) **When operating a power tool outdoors, use an extension cord suitable for outdoor use.** Use of a cord suitable for outdoor use reduces the risk of electric shock.
- f) **If operating a power tool in a damp location is unavoidable, use a residual current device (RCD) or ground fault circuit interruptor (GFCI) protected supply.** Use of an RCD or GFCI reduces the risk of electric shock.

## 5.4 Personal Safety

- a) **Stay alert, watch what you are doing and use common sense when operating a power tool. Do not use a power tool while you are tired or under the influence of drugs, alcohol or medication.** A moment of inattention while operating power tools may result in serious personal injury.
- b) **Use personal protective equipment. Always wear eye protection.** Protective equipment such as dust mask, non-skid safety shoes, hard hat, or hearing protection used for appropriate conditions will reduce personal injuries.
- c) **Prevent unintentional starting. Ensure the switch is in the off-position before connecting to power source and/or battery pack, picking up or carrying the tool.** Carrying power tools with your finger on the switch or energizing power tools that have the switch on invites accidents.
- d) **Remove any adjusting key or wrench before turning the power tool on.** A wrench or a key left attached to a rotating part of the power tool may result in personal injury.
- e) **Do not overreach. Keep proper footing and balance at all times.** This enables better control of the power tool in unexpected situations.
- f) **Dress properly. Do not wear loose clothing or jewellery. Keep your hair and clothing away from moving parts.** Loose clothes, jewellery or long hair can be caught in moving parts.
- g) **If devices are provided for the connection of dust extraction and collection facilities,**

**ensure these are connected and properly used.** Use of dust collection can reduce dust-related hazards.

- h) **Do not let familiarity gained from frequent use of tools allow you to become complacent and ignore tool safety principles.** A careless action can cause severe injury within a fraction of a second.

## 5.5 Power Tool Use and Care

- a) **Do not force the power tool. Use the correct power tool for your application.** The correct power tool will do the job better and safer at the rate for which it was designed.
- b) **Do not use the power tool if the switch does not turn it on and off.** Any power tool that cannot be controlled with the switch is dangerous and must be repaired.
- c) **Disconnect the plug from the power source and/or remove the battery pack, if detachable, from the power tool before making any adjustments, changing accessories, or storing power tools.** Such preventive safety measures reduce the risk of starting the power tool accidentally.
- d) **Store idle power tools out of the reach of children and do not allow persons unfamiliar with the power tool or these instructions to operate the power tool.** Power tools are dangerous in the hands of untrained users.
- e) **Maintain power tools and accessories. Check for misalignment or binding of moving parts, breakage of parts and any other condition that may affect the power tool's operation. If damaged, have the power tool repaired before use.** Many accidents are caused by poorly maintained power tools.
- f) **Keep cutting tools sharp and clean.** Properly maintained cutting tools with sharp cutting edges are less likely to bind and are easier to control.
- g) **Use the power tool, accessories and tool bits etc. in accordance with these instructions, taking into account the working conditions and the work to be performed.** Use of the power tool for operations different from those intended could result in a hazardous situation.
- h) **Keep handles and grasping surfaces dry, clean and free from oil and grease.** Slippery handles and grasping surfaces do not allow for safe handling and control of the tool in unexpected situations.

## 5.6 Battery Tool Use and Care

- a) **Recharge only with the charger specified by the manufacturer.** A charger that is suitable for one type of battery pack may create a risk of fire when used with another battery pack.
- b) **Use power tools only with specifically designated battery packs.** Use of any other battery packs may create a risk of injury and fire.
- c) **When battery pack is not in use, keep it away from other metal objects, like paper clips, coins, keys, nails, screws or other small metal objects that can make a connection from one terminal to another.** Shorting the battery terminals together may cause burns or a fire.
- d) **Under abusive conditions, liquid may be ejected from the battery; avoid contact. If contact accidentally occurs, flush with water. If liquid contacts eyes, additionally seek medical help.** Liquid ejected from the battery may cause irritation or burns.
- e) **Do not use a battery pack or tool that is damaged or modified.** Damaged or modified batteries may exhibit unpredictable behaviour resulting in fire/explosion or risk of injury.
- f) **Do not expose a battery pack or tool to fire or excessive temperature.** Exposure to fire or temperatures above 130 °C / 265 °F may cause explosion.
- g) **Follow all charging instructions and do not charge the battery pack or tool outside the temperature range specified in the instructions.** Charging improperly or at temperatures outside the specified range may damage the battery and increase the risk of fire.

## 5.7 Service

- a) **Have your power tool serviced by a qualified repair person using only identical replacement parts.** This will ensure that the safety of the power tool is maintained.
- b) **Never service damaged battery packs.** Service of battery packs should only be performed by the manufacturer or authorized service provider.

## 5.8 General Garden Pruner Safety Warnings

- a) **Keep all parts of your body away from the saw chain when the garden pruner is operating. Before you start the garden pruner, make sure the saw chain does not touch**

**anything.** A moment of inattention while operating garden pruner may cause entanglement of your clothing or body with the saw chain.

- b) **Always hold the garden pruner with one hand on the rear handle and the other hand on the auxiliary handle.**
- c) **Hold the garden pruner by insulated gripping surfaces only, because the saw chain may contact hidden wiring or its own cord.** Saw chains contacting a "live" wire may make exposed metal parts of the garden pruner "live" and could give the operator an electric shock.
- d) **Wear eye protection. Further protective equipment for hearing, head, hands, legs and feet is recommended.** Adequate protective equipment will reduce personal injury from flying debris or accidental contact with the saw chain.
- e) **Do not operate a garden pruner in a tree, on a ladder, from a rooftop, or any unstable support.** Operation of a garden pruner in this manner could result in serious personal injury.
- f) **Always keep proper footing and operate the garden pruner only when standing on a fixed, secure and level surface.** Slippery or unstable surfaces may cause a loss of balance or control of the garden pruner.
- g) **When cutting a limb that is under tension be alert for spring back.** When the tension in the wood fibers is released the spring loaded limb may strike the operator and/or throw the garden pruner out of control.
- h) **Use extreme caution when cutting brush and saplings.** The slender material may catch the saw chain and be whipped toward you or pull you off balance.
- i) **Carry the garden pruner with the garden pruner switched off and away from your body. When transporting or storing the garden pruner, always fit the guide bar cover.** Proper handling of the garden pruner will reduce the likelihood of accidental contact with the moving saw chain.
- j) **Follow the instructions for lubricating, chain tensioning and changing the bar and chain.** Improperly tensioned or lubricated garden pruner may either break or increase the chance for injury.

- k) **Cut wood only. Do not use garden pruner for purposes not intended. For example: do not use garden pruner for cutting metal, plastic, masonry or non-wood building materials.** Use of the garden pruner for operations different than intended could result in a hazardous situation.
- l) **This garden pruner is not intended for tree felling.** Use of the garden pruner for operations different than intended could result in serious injury to the operator or bystanders.
- m) **Follow all instructions when clearing jammed material, storing or servicing the garden pruner. Make sure the switch is off and the battery pack is removed.** Unexpected actuation of the garden pruner while clearing jammed material or servicing may result in serious personal injury.

## 5.9 Causes and Operator Prevention of Kickback

- a) **Maintain a firm grip, with thumbs and fingers encircling the garden pruner handles, with both hands on the garden pruner and position your body and arm to allow you to resist kickback forces.** Kickback forces can be controlled by the operator if proper precautions are taken. Do not let go of the garden pruner.
- b) **Do not overreach and do not cut above shoulder height, unless the extension shaft is correctly mounted.** This helps prevent unintended tip contact and enables better control of the garden pruner in unexpected situations.
- c) **Only use replacement guide bars and chains specified by the manufacturer.** Incorrect replacement guide bars and saw chains may cause chain breakage and/or kickback.
- d) **Follow the manufacturer's sharpening and maintenance instructions for the saw chain.** Decreasing the depth gauges height can lead to increased kickback.

# 6 IMPORTANT SAFETY INSTRUCTIONS

## 6.1 Intended Use

### ▲ WARNING

- This garden pruner is designed for cutting branches and limbs around the home. It is not designed for felling trees or cutting logs. Use of the garden pruner for operations different

than intended could result in serious injury or death.

- ▶ Cut wood only. For example, do not use the garden pruner for cutting metal, plastic or masonry.
- ▶ Use this garden pruner only for light-duty cutting tasks around the home and garden.
- Read and follow the operating and use instructions in this manual for approved applications and recommended working techniques.
- The saw chain has many sharp cutters. If they contact your flesh, they will cut you even if the chain is not moving.
  - ▶ Always wear heavy-duty work gloves when handling the garden pruner or its chain.
  - ▶ Keep hands, feet and other parts of your body away from the chain.
- Reactive forces can be dangerous.
  - ▶ Pay special attention to the sections of this instruction manual dealing with reactive forces.
- Improper use could result in personal injury or property damage, including damage to the garden pruner.
  - ▶ Use the garden pruner, battery and charger only as described in this manual.
  - ▶ Never attempt to modify or override the garden pruner's controls or safety devices in any way.
  - ▶ Never use a garden pruner that has been modified or altered from its original design.
- The STIHL AS series battery is designed for use only with compatible STIHL power tools and may be charged only with a STIHL AL 1, AL 5 or AL 5-2 charger

## 6.2 Operator

### ▲ WARNING

- Working with the garden pruner can be strenuous. The operator must be in good physical condition and mental health. To reduce the risk of personal injury:
  - ▶ Check with your doctor before using the garden pruner if you have any health condition that may be aggravated by strenuous work.
  - ▶ Do not operate the garden pruner while under the influence of any substance (drug, alcohol or medication, etc.) that might impair vision, balance, dexterity or judgment.
  - ▶ Be alert. Do not operate the garden pruner when you are tired. Take a break if you become tired.

- ▶ Do not permit minors to use the garden pruner.
- ▶ Bystanders, especially children, and animals should not be allowed in the area where the garden pruner is in use.
- Prolonged use of a garden pruner (or other power tools) exposing the operator to vibration may produce white finger disease (Raynaud's phenomenon) or carpal tunnel syndrome. These conditions reduce the hand's ability to feel and regulate temperature. They produce numbness and burning sensations and may also cause nerve and circulation damage as well as tissue necrosis.
- All factors which contribute to white finger disease are not known. Cold weather, smoking and diseases or physical conditions that affect blood vessels and blood transport, as well as high vibration levels and long periods of exposure to vibration, are mentioned as factors in the development of white finger disease.
- To reduce the risk of white finger disease and carpal tunnel syndrome:
  - ▶ Wear gloves while working and keep your hands warm.
  - ▶ Keep the garden pruner well maintained. An improperly maintained garden pruner or one with loose components will tend to have higher vibration levels.
  - ▶ Keep the saw chain sharp. A dull chain will increase cutting time, and pressing a dull chain through wood will increase the vibration transmitted to your hands.
  - ▶ Maintain a firm grip at all times, but do not squeeze the control handle or gripping surface with, excessive pressure. Take frequent breaks.
- These precautions do not guarantee that you will not sustain white finger disease or carpal tunnel syndrome.
  - ▶ Closely monitor the condition of your hands and fingers if you are a regular operator.
  - ▶ Seek medical advice immediately if any of the above symptoms appear.
- According to STIHL's current knowledge, the electric motor of this garden pruner should not interfere with a pacemaker.
  - ▶ However, persons with a pacemaker or other implanted medical device should consult their physician and device manufacturer before operating this garden pruner.

## 6.3 Personal Protective Equipment

### ▲ WARNING

- To reduce the risk of personal injury:

- ▶ Always wear proper clothing and protective apparel, including proper eye protection.
- Loss of control and severe cut injuries may result if hair, clothing or apparel make contact with the moving saw chain or otherwise become entangled in the components of the garden pruner. To reduce the risk of severe personal injury:



- ▶ Wear sturdy and snug-fitting clothing that also allows complete freedom of movement.
- ▶ Wear overalls or long pants made of heavy material to help protect your legs. Do not wear shorts.
- ▶ Avoid loose-fitting jackets, scarves, neckties, flared or cuffed pants, jewelry and any other apparel that could be caught on branches, brush or the moving chain.
- ▶ Secure hair above shoulder level before starting work.

- To reduce the risk of eye injury:



- ▶ Always wear goggles or close-fitting protective glasses with adequate top and side protection that are impact-rated and marked as complying with CSA Z94.
- To reduce the risk of head injury:
  - ▶ Wear an approved protective helmet when there is a risk of head injury.

- Good footing is very important. To help maintain a secure footing and reduce the risk of injury while working:



- ▶ Wear substantial footwear with non-slip soles. Do not wear sandals, flip-flops, open-toed or similar footwear.
- To improve your grip and help protect your hands:



- ▶ Always wear heavy-duty, non-slip work gloves made of leather or another wear-resistant material when handling the garden pruner or its chain.





## 6.4 Garden Pruner

### ▲ WARNING

- To reduce the risk of electric shock:







- ▶ Do not expose the garden pruner to rain, water or excessive moisture.
- ▶ Never immerse the garden pruner in water or other liquids.
- ▶ Store the garden pruner indoors.
- The saw chain has many sharp cutters. Contacting the cutters may result in serious laceration injuries, even if the chain is not moving. To reduce the risk of such injuries:



- ▶ Keep hands, feet and other parts of your body away from the chain.
  - ▶ Wear heavy-duty work gloves when handling the garden pruner or its chain.
  - ▶ Never touch a moving chain with your hand or any other part of your body.
  - ▶ Do not use the garden pruner with a damaged or missing guard.
  - ▶ Cover the guide bar with a chain scabbard before transporting or storing the garden pruner to reduce the risk of injury from inadvertent contact.
  - Reactive forces can be dangerous.
    - ▶ Pay special attention to the section of this instruction manual on Reactive Forces,  6.6.
  - This battery-powered garden pruner is intended only for light-duty garden and landscape maintenance around the home. Use for other purposes may increase the risk of personal injury and property damage.
    - ▶ Do not use the garden pruner for felling trees or cutting logs.
    - ▶ Read and follow the operating instructions in this manual for approved applications,  17.1.
  - To reduce the risk of personal injury to the operator and bystanders:
    - ▶ Always release the trigger switch and remove the battery before assembling, transporting, adjusting, inspecting, cleaning, servicing, maintaining or storing the garden pruner, and any other time it is not in use.
- 
- Although certain unauthorized attachments may fit your STIHL garden pruner, their use may be extremely dangerous. Only attachments supplied by STIHL or expressly approved by STIHL for use with this specific model are recommended.
    - ▶ Use only attachments supplied or expressly approved by STIHL.
    - ▶ Never modify this garden pruner in any way.
    - ▶ Never attempt to modify or override the garden pruner's controls or safety devices in any way.
    - ▶ Never use a garden pruner that has been modified or altered from its original design.
  - If the garden pruner is dropped or subjected to similar heavy impacts:
    - ▶ Check that it is undamaged, in good condition and functioning properly before continuing work.
    - ▶ Check that the controls and safety devices are working properly,  16.
  - ▶ Check the LEDs for error messages,  12.1.1.
  - ▶ Check that the battery has not been damaged. Never use or charge a malfunctioning, damaged, cracked, leaking or deformed battery.
  - ▶ Never work with a damaged or malfunctioning garden pruner or battery. In case of doubt, have the garden pruner and battery checked by your authorized STIHL servicing dealer.
  - If the garden pruner or battery is damaged, not working properly, has been left outdoors and exposed to rain or damp conditions, or dropped into water or other liquid, its components may no longer function properly and safety devices may be inoperative. To reduce the risk of personal injury and property damage:
    - ▶ Take the garden pruner and battery to your authorized STIHL servicing dealer to be checked before further operation.
  - Genuine STIHL replacement parts are specifically designed to match your garden pruner and meet safety and performance requirements. Use of parts that are not authorized or approved by STIHL may cause serious or fatal injury or property damage.
    - ▶ STIHL recommends that only identical STIHL replacement parts be used.

## 6.5 Using the Garden Pruner

### 6.5.1 Before Operation

#### WARNING

- Misuse or unauthorized use may result in personal injury and property damage.
  - ▶ Use the garden pruner only as described in this instruction manual.
- For proper assembly of the bar and chain:
  - ▶ Read and follow the instructions on mounting the guide bar and chain,  13.2.2.
- The chain, guide bar and sprocket must match each other in gauge and pitch. Before mounting or replacing:
  - ▶ Read the information on guide bar and chain combinations,  25.
  - ▶ Read and follow the instructions on reactive forces,  6.6.
- Proper tension of the chain is important to maximize cutting performance and reduce the risk of personal injury from chain breakage, derailment or reactive forces:
  - ▶ Read and follow the chain tensioning instructions,  13.3.

- ▶ Always make sure the chain sprocket cover is tightened securely after tensioning the chain in order to secure the bar. Never start the garden pruner with the chain sprocket cover loose or missing.
- ▶ Check chain tension once more after tightening the chain sprocket cover.
- ▶ After adjusting the chain, let the motor run for a minute or two, then switch the motor off. Remove the battery and recheck chain tension.
- ▶ Check chain tension periodically thereafter at regular intervals (only after removing the battery).
- ▶ Never cut with a loose chain. If the chain becomes loose while cutting, switch off the motor and remove the battery from the garden pruner before tightening the chain. Never attempt to adjust the chain while the battery is inserted.
- Using a garden pruner that is modified, damaged, improperly adjusted or maintained, or not completely and securely assembled can lead to a malfunction and increase the risk of serious personal injury or death.
  - ▶ Never operate a garden pruner that is modified, damaged, improperly maintained or not completely and securely assembled.
  - ▶ Always check your garden pruner for proper condition and operation before starting work, particularly the trigger switch, trigger switch lockout, guard, and cutting attachment.
  - ▶ Ensure that the trigger switch and trigger switch lockout move freely and always spring back to the locked position when released. The trigger switch must not engage until the trigger switch lockout is depressed.
  - ▶ Never attempt to modify or override the controls or safety devices in any way.
  - ▶ If your garden pruner or any part is damaged or does not function properly, take it to your authorized STIHL servicing dealer. Do not use the garden pruner until the problem has been corrected.
- Before inserting the battery:
  - ▶ Check the contacts in the battery compartment for corrosion or other foreign matter and keep clean.
  - ▶ Never insert or use a malfunctioning, damaged, cracked, leaking or deformed battery.
  - ▶ Read and follow the instructions on switching on the garden pruner,  15.1.
- To help reduce the risk of serious personal injury or death from unintentional starting:
  - ▶ Be sure the trigger switch and trigger switch lockout are in the off position when inserting the battery.
  - ▶ Avoid contacting the trigger switch lockout and trigger switch when grasping the control handle of the garden pruner.
  - ▶ Release the trigger switch and trigger switch lockout before removing the battery.
    - ▶ Remove the battery before assembling, transporting, adjusting, inspecting, cleaning, servicing, maintaining or storing the garden pruner, and any time it is not in use.
  - ▶ Never leave the garden pruner unattended when the battery is inserted.
  - ▶ Never store the battery in the garden pruner.
- Before switching on your garden pruner, take the following steps to reduce the risk of personal injury from reactive forces, loss of control or inadvertent contact with the chain:
  - ▶ Be sure that the guide bar and chain are clear of you and all other obstructions and objects, including the ground.
  - ▶ Never attempt to switch on the garden pruner when the guide bar is in a cut or kerf. Doing so could lead to reactive forces and injury.
  - ▶ Read and follow the instructions on switching on the garden pruner,  15.1.



### 6.5.2 Holding and Controlling the Garden Pruner

#### WARNING

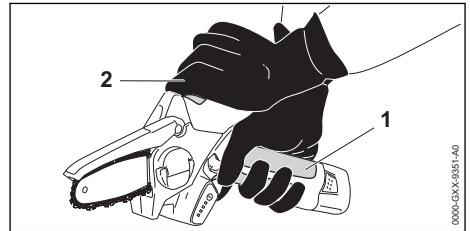

- To reduce the risk of personal injury from unintentional starting when grasping the control handle or carrying the garden pruner:
  - ▶ Wrap the fingers of your rear hand tightly around the control handle (1) and place your front hand tightly on the gripping surface (2).
- To maintain a firm grip and properly control your garden pruner:
  - ▶ Keep the control handle (1) and gripping surface (2) clean and dry at all times. Keep

them free of moisture, pitch, oil, grease and resin.

- To reduce the risk of serious or fatal injuries to the operator or bystanders from loss of control:



- ▶ Always grasp the garden pruner firmly with both hands when you are working.
- ▶ One-handed operation increases the risk of injury from loss of control. It makes it difficult to prevent the bar and chain from skating or bouncing along the limb.
- ▶ Wrap your fingers tightly around the control handle (1), keeping the handle cradled between your thumb and forefinger (see illustration).
- ▶ Wrap your fingers of the other hand tightly around the gripping surface (2) (see illustration).
- ▶ Position the garden pruner in such a way that all parts of your body are clear of the cutting attachment whenever the battery is inserted.
- ▶ Never attempt to operate the garden pruner with one hand. Doing so could lead to loss of control.
- ▶ Read and follow all warnings and instructions in the chapter Reactive Forces,  6.6.
- To reduce the risk of serious or fatal cut injuries to the operator or bystanders from loss of control, keep proper footing and balance at all times:
  - ▶ Take special care in overgrown or wet terrain and always watch for hidden obstacles such as tree stumps, roots, rocks, holes and ditches to avoid stumbling.
  - ▶ Be extremely cautious when working on slopes or uneven ground.
  - ▶ For better footing, always clear away fallen branches, scrub and cuttings.
  - ▶ Use caution when cutting small-size brush, branches and saplings because slender material may catch the chain and spring toward you or pull you off balance.
- To reduce the risk of injury from loss of control:
  - ▶ Never work on a ladder, roof, in a tree or while standing on any other insecure support.
  - ▶ Never operate the garden pruner above shoulder height.
  - ▶ Do not overreach. Keep proper footing and balance at all times.
  - ▶ Never switch on the garden pruner when the guide bar is in a cut or kerf. Doing so

could lead to reactive forces and injury.

Instead, remove the guide bar from the cut and re-enter at full speed, taking care to avoid contacting any object with the tip of the guide bar.

- The bumper is designed to provide greater control of the garden pruner while cutting. If you work without the bumper, the garden pruner may pull you forward suddenly.
  - ▶ Always work with the bumper to maintain better control of the garden pruner.
- Applying pressure to the garden pruner when reaching the end of a cut may cause the bar and rotating chain to accelerate out of the kerf, go out of control and strike the operator or some other object. To reduce the risk of injury:
  - ▶ Use caution when approaching the end of a cut.
  - ▶ Never put pressure on the garden pruner when reaching the end of a cut.

### 6.5.3 Working Conditions

#### WARNING

- Operate your garden pruner only under good visibility during favorable daylight conditions.
  - ▶ Postpone the work if the weather is windy, foggy, rainy or inclement.
  - ▶ Never cut near power lines.
- Your garden pruner is a one-person machine.
  - ▶ Do not allow other persons in the general work area.
  - ▶ Bystanders, especially children, and animals should not be allowed in the area where it is in use.
  - ▶ Switch off the motor immediately if you are approached.
- To reduce the risk of injury to the operator, bystanders and unauthorized users:
  - ▶ Never leave the garden pruner unattended when the battery is inserted.
  - ▶ Switch off the garden pruner and remove the battery during work breaks and any other time the garden pruner is not in use.
- Sparks generated from the operation of the garden pruner may be capable of igniting combustible gases, liquids, vapors, dusts or other combustible materials and substances. To reduce the risk of fire and explosion:
  - ▶ Never operate the garden pruner in a location where combustible gases, liquids, vapors, dusts or other combustible materials and substances are present.
  - ▶ Read and follow recommendations issued by government authorities (e.g., CCOHS) for identifying and avoiding the hazards of

combustible gases, liquids, vapors, dusts or other combustible materials and substances.

- If a rotating chain strikes a rock or other hard object, sparks may be created, which can ignite flammable materials under certain circumstances. Flammable materials can include dry vegetation and brush, particularly when weather conditions are hot and dry.
  - ▶ When there is a risk of fire or wildfire, do not use your garden pruner around flammable materials or around dry vegetation or brush.
  - ▶ Contact your local fire authorities or the Canadian Forest Service if you have any question about whether vegetation and weather conditions are suitable for the use of a garden pruner.
- Using this garden pruner and sharpening its chain can generate dust, oil mist and other substances containing chemicals known to cause respiratory problems, cancer, birth defects and other reproductive harm.
  - ▶ Consult governmental agencies such as ECCC, CCOHS and PHAC and other authoritative sources on hazardous materials if you are unfamiliar with the risks associated with the particular substances you are cutting or with which you are working.
- Inhalation of certain dusts, especially organic dusts such as mold or pollen, can cause susceptible persons to have an allergic or asthmatic reaction. Substantial or repeated inhalation of dust or other airborne contaminants, especially those with a smaller particle size, may cause respiratory or other illnesses. This includes wood dust, especially from hardwoods, but also from some softwoods such as Western Red Cedar.
  - ▶ Control dust (such as saw dust) and mists (such as oil mist from chain lubrication) at the source where possible.
  - ▶ Always work with a properly sharpened chain, which produces wood chips rather than fine dust.
  - ▶ To the extent possible, operate the garden pruner so that the wind or operating process directs any dust, mist or other particulate matter raised by the garden pruner away from the operator.
  - ▶ When respirable dust or other particulate matter cannot be kept at or near background levels, always wear a respirator that is approved by NIOSH and rated for work-site-specific conditions. Follow the recommendations of governmental authorities

(e.g., CCOHS/PHAC) and occupational and trade associations.

- If the vegetation being cut or the surrounding ground is coated with a chemical substance, such as pesticide or herbicide:
  - ▶ Read and follow the instructions and warnings that accompanied the substance coating the vegetation or surrounding ground.
- Breathing asbestos dust is dangerous and can cause severe or fatal illness, respiratory illness or cancer, including mesothelioma. The use and disposal of asbestos-containing products is strictly regulated by CCOHS and ECCC.
  - ▶ Do not use your garden pruner to cut or disturb asbestos or asbestos-containing products.
  - ▶ Stop work immediately and contact the relevant state and local authorities and/or ECCC, your employer or local CCOHS representative if you have reason to believe that you might be disturbing asbestos.
- Repeated contact with waste oil can cause skin cancer and its use is harmful to the environment.
  - ▶ Do not use waste oil to lubricate the bar and chain of your STIHL garden pruner.

### 6.5.4 Operating Instructions

## WARNING

- To reduce the risk of serious or fatal cut injuries to the operator or bystanders from contact with the saw chain:
  - ▶ Keep hands, feet and other body parts away from the saw chain.
  - ▶ Do not touch the saw chain while the battery is inserted.
  - ▶ Never touch rotating saw chain with your hand or any other part of your body.
  - ▶ Never hold the material to be cut or attempt to remove cut material without first releasing the trigger switch and removing the battery.
  - ▶ Release the trigger switch and remove the battery before clearing jammed material.
- To reduce the risk of severe personal injuries from unintentional starting:
  - ▶ Never touch a chain with your hand or any part of your body when the battery is inserted, even when the chain is not rotating.
  - ▶ Avoid contacting the trigger switch lockout and trigger switch when grasping the control handle of the garden pruner.
- The chain continues to move for a short period after the trigger switch is fully released.



- ▶ Wait for the chain to stop before walking with the garden pruner or putting it down.
- In the event of an emergency:
  - ▶ Switch off the motor immediately and remove the battery.
- Contacting foreign objects while cutting might cause the chain to break or be thrown, or cause the garden pruner to propel dangerous debris in the direction of the operator. To reduce the risk of severe or fatal personal injury caused by contact with foreign objects:
  - ▶ Inspect the branch or limb before cutting.
  - ▶ Remove any foreign objects to ensure that the wood is free of materials such as nails, spikes, cables, or wires.
  - ▶ Before starting a cut, ensure that it can be completed without contacting surrounding objects or structures such as fencing or stonework.
- The chain may break or be thrown if it is not properly tensioned and lubricated. To reduce the risk of severe or fatal personal injury or damage to the chain:
  - ▶ Use STIHL Multioil or an equivalent multi-function oil to lubricate the bar and chain,  13.4.
  - ▶ Lubricate the chain before starting work with a new or recharged battery.
  - ▶ Check the condition and tension of the chain at regular short intervals during operation.
- Check the chain and guide bar at regular short intervals during operation, or immediately if there is a change in cutting behavior:
  - ▶ Switch off the motor and remove the battery.
  - ▶ Check the condition and tension of the chain. Look for damage to the chain or guide bar.
  - ▶ If the chain cannot be properly tensioned, or if other components of the garden pruner are worn or damaged, stop work immediately and take your garden pruner to an authorized STIHL servicing dealer for inspection, repair or maintenance.
- The guide bar, saw chain and chain sprocket may become hot during operation.
  - ▶ Remove the battery and allow the tool to cool before attempting to handle these components.

## DANGER

- To reduce the risk of electrocution:



- ▶ Never operate this garden pruner in the vicinity of any wires or cables that may be carrying electric current.
- ▶ Never cut near power lines.
- ▶ Do not rely on the garden pruner's insulation against electric shock.

## 6.6 Reactive Forces

### 6.6.1 Pull-in

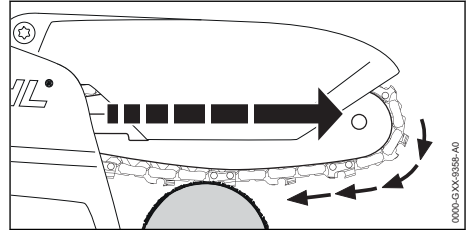

## WARNING



- Pull-in occurs when the chain on the bottom of the bar is suddenly stopped or significantly slowed when it is pinched, caught or encounters a foreign object in the wood. The reaction of the chain pulls the garden pruner forward and may cause the operator to lose control, which, in turn, may cause serious or fatal injury.
- Pull-in usually occurs when the bumper of the garden pruner is not held securely against the branch or limb and the chain is not rotating at full speed before it contacts the wood.
- To reduce the risk of pull-in:
  - ▶ Cut with a sharp, properly tensioned chain.
  - ▶ Always start a cut with the chain rotating at full speed and with the bumper in contact with the wood.
  - ▶ Use caution when cutting small-size brush, branches and saplings which may easily catch the chain, spring towards you or pull you off balance.
  - ▶ Do not use the garden pruner with a damaged or missing guard.

## 7 Battery Safety

### 7.1 Warnings and Instructions

## WARNING

- Use of unauthorized batteries can damage the garden pruner and result in fire, explosion and personal injury and property damage.
  - ▶ Use only genuine STIHL AS series batteries.

- Use of STIHL AS series batteries for any purpose other than powering STIHL power tools could be extremely dangerous.
  - ▶ Use STIHL AS series batteries only to power compatible STIHL power tools.
- Use of unauthorized chargers can damage the battery and result in fire, explosion and personal injury and property damage.
  - ▶ Use only a genuine STIHL AL 1, AL 5 or AL 5-2 series charger to charge STIHL AS series batteries.
- The battery contains safety features and devices which, if damaged, may allow the battery to generate heat, rupture, leak, ignite or explode.
  - ▶ Never heat the battery above 212 °F (100 °C).
  - ▶ Never incinerate or place the battery on or near fires, stoves or other high-temperature locations.
- 
  - ▶ Never use or charge a malfunctioning, damaged, cracked, leaking or deformed battery.
  - ▶ Never open, disassemble, crush, drop, subject to heavy impact or otherwise damage the battery.
  - ▶ Never expose the battery to microwaves or high pressures.
  - ▶ Never insert objects into the battery's cooling slots.
- Extreme temperatures may cause the battery to generate heat, rupture, leak, ignite or explode, resulting in severe or fatal personal injury and property damage.
  - ▶ Never charge, use or store the battery outside the specified ambient temperature limits,  24.8.
- To reduce the risk of personal injury and property damage in the event the battery emits smoke, has an unusual smell or feels unusually hot while using, charging or storing:
  - ▶ Immediately discontinue using or charging the battery. Contact the authorities in the event of fire or explosion.
- To reduce the risk of a short circuit, which could lead to electric shock, fire and explosion:
  - ▶ Never immerse the battery in water or other liquids.
- 
  - ▶ Never bridge the battery terminals with wires or other metallic objects.
  - ▶ Keep a battery that is not in use away from small metal objects capable of conducting electricity (e.g., paper clips, nails, coins, keys).
  - ▶ Store the battery indoors in a dry room.
- ▶ Never store the battery in damp or corrosive environments or in conditions that could lead to corrosion of its metal components.
- ▶ Never store the battery in the garden pruner.
- ▶ When storing the battery, maintain a charge of 40 % to 60 % (2 green LEDs).
- ▶ If storing the battery in the charger, disconnect the charger from the outlet.
- ▶ Protect the battery from exposure to corrosive agents such as garden chemicals and de-icing salts.
- ▶ Protect the battery from exposure to conductive liquids such as salt water.
- ▶ Do not attempt to repair, open or disassemble the battery.
- Leaking battery fluid is potentially harmful and can cause skin and eye irritation, chemical burns and other serious personal injury.
  - ▶ Avoid contact with skin and eyes.
  - ▶ Use an inert absorbent such as sand on spilled battery fluid.
  - ▶ In the event of accidental contact, immediately rinse the contact area thoroughly with mild soap and water.
  - ▶ If fluid gets into your eye(s): Do not rub. Rinse water over the open eye(s) for at least 15 minutes and seek medical attention.
- A battery fire can be dangerous. To reduce the risk of severe personal injury and property damage in the event of fire:
  - ▶ Evacuate the area. Fire can spread rapidly. Stay clear of any vapors generated and maintain a safe distance.
  - ▶ Contact the fire department.
  - ▶ Although water can be used to put out a battery fire, use of a multi-purpose dry chemical fire extinguisher is preferable.
  - ▶ Consult the fire department regarding proper disposal of a burned battery.
- Dropping the battery could result in personal injury or property damage. To prevent the battery from falling during removal:
  - ▶ Use care when ejecting the battery.

## 8 Charger Safety

### 8.1 Warnings and Instructions

#### WARNING

- To reduce the risk of fire, electric shock and other personal injury or property damage:
  - ▶ Read and follow all cautionary markings on the charger, battery and garden pruner and

all instructions in this manual before using the charger.

- ▶ Charge only genuine STIHL AS series batteries. Other batteries may burst, catch fire or explode, resulting in personal injury and property damage.



- ▶ For indoor use only.
- ▶ Keep the charger dry. Protect it from rain, water, liquids and damp conditions. Never insert a wet battery or use a wet charger.
- ▶ Do not handle the charger, including power supply cord and plug, with wet hands.
- ▶ Never use a damaged charger.
- ▶ Never charge malfunctioning, damaged, cracked, leaking or deformed batteries.
- ▶ When storing the battery, maintain a charge of 40 % to 60 % (2 green LEDs).
- ▶ If storing the battery in the charger, disconnect the charger from the outlet.
- ▶ Operate the charger only indoors, in dry rooms.
- ▶ Operate the charger only within the specified ambient temperature limits,  24.8.
- ▶ Keep the charger out of the reach of children.
- ▶ Always plug the charger into a properly installed electrical outlet matching the voltage and electrical frequency stated on the charger.
- ▶ If too many devices are connected to a power strip, electrical components can be overloaded during charging, leading to overheating and fire. If using a power strip, never exceed its total capacity.
- ▶ Do not operate a charger that has received a sharp or heavy blow, has been dropped or is otherwise damaged in any way.
- ▶ Do not attempt to repair, open or disassemble the charger.
- To reduce the risk of electric shock or fire from a short circuit:
  - ▶ Make sure the battery and charger are completely dry before starting the charging process.
  - ▶ Never bridge the contacts of the charger with wires or other metallic objects.
  - ▶ Do not insert any objects into the charger's cooling slots.
- The charger heats up during the charging process. To reduce the risk of fire:
  - ▶ Do not operate on a combustible surface (e.g., paper, cardboard, textiles) or in a combustible environment.
  - ▶ Allow the charger to cool down normally. Do not cover it.

- Chargers can produce sparks which may ignite combustible gases, liquids, vapors, dusts or other combustible materials. To reduce the risk of fire and explosion:
  - ▶ Do not operate in a location where combustible gases, liquids, vapors, dusts or other combustible materials are present.
- Using a damaged power supply cord or plug may result in fire, electric shock and other personal injury or property damage. To reduce these risks:



- ▶ Check the charger's power supply cord and plug regularly for damage. If damaged, immediately disconnect the plug from the electrical outlet.
- ▶ Have a damaged power supply cord replaced by an authorized STIHL servicing dealer.
- ▶ Unplug the power supply cord from the outlet when the charger is not in use.
- ▶ Never jerk the power supply cord to disconnect it from the electrical outlet. To unplug, grasp the plug, not the power supply cord.
- ▶ Do not use the power supply cord for carrying or hanging up the charger.
- ▶ Make sure the power supply cord is located or marked so that it will not be stepped on, tripped over, come in contact with sharp objects or moving parts, or otherwise be subjected to damage or stress.
- An extension cord should not be used unless absolutely necessary. Overloading an extension cord can result in overheating and fire. If an extension cord must be used:
  - ▶ Use only a properly wired 16 gauge (AWG 16) or heavier gauge extension cord and the cord length should not exceed 75 ft.
  - ▶ Never use an extension cord with a wattage rating lower than the wattage on your charger's rating plate.
  - ▶ Never use an extension cord if the blades on its plug are different from the blades on the charger plug in number, size or shape.
  - ▶ Do not link (chain) extension cords.
- In case of fire, or if the charger or the battery it is charging emits smoke, has an unusual smell, feels hot or appears abnormal in any other way:
  - ▶ Immediately disconnect the charger from the outlet. Contact the authorities in the event of fire or explosion.
- To reduce the risk of electric shock and other personal injury or property damage when mounting the charger:

- ▶ Ensure that no electrical cables, pipes or other service lines run behind the wall where the charger is to be mounted.
- ▶ Mount the charger only as described in this manual.
- ▶ Remove the battery before mounting the charger.

## 9 Maintenance, Repair and Storage

### 9.1 Warnings and Instructions

#### **▲ WARNING**

- To reduce the risk of fire, electric shock or other personal injury and property damage:
  - ▶ Strictly follow the cleaning and maintenance instructions in the appropriate sections of this instruction manual.
  - ▶ STIHL recommends that all repair work be performed by authorized STIHL servicing dealers.
- Unintentional starting may result in personal injury or property damage. To reduce the risk of personal injury and property damage from unintentional starting:
  - ▶ Remove the battery before inspecting the garden pruner or carrying out any cleaning, maintenance or repair work, before storing, and any other time it is not in use.
- Proper maintenance will help maintain cutting performance and reduce the risk of personal injury caused by chain derailment and reactive forces.
  - ▶ Wear gloves when handling the saw chain.
  - ▶ Keep the chain, guide bar and sprocket clean.
  - ▶ Replace the chain and guide bar when they become worn or damaged.
  - ▶ Keep the chain sharp and at proper tension.
  - ▶ Tighten all nuts, bolts and screws after each use.
- Use of parts that are not authorized or approved by STIHL may cause serious or fatal injury or property damage.
  - ▶ STIHL recommends that only identical STIHL replacement parts be used for repair or maintenance.
- To reduce the risk of electric shock:
  - ▶ Unplug the charger from the electrical outlet before inspecting or cleaning the charger.
  - ▶ Regularly check the charger and ensure that the insulation of the power cord and plug are in good condition and show no



- signs of aging (brittleness), wear or damage.
- ▶ Have a damaged power supply cord replaced by an authorized STIHL servicing dealer.

- To reduce the risk of short circuit and fire:
  - ▶ Keep the battery guides free of foreign matter. Clean as necessary with a dry cloth or soft, dry brush.
- Improper storage can result in unauthorized use, damage to the garden pruner, battery and charger, and an increased risk of fire, electric shock and other personal injury or property damage.
  - ▶ Remove the battery from the garden pruner before storing.
  - ▶ Never store the garden pruner with the battery inserted.
  - ▶ When storing the battery, maintain a charge of 40 % to 60 % (2 green LEDs).
  - ▶ If storing the battery in the charger, disconnect the charger from the outlet.
  - ▶ Store the garden pruner, battery and charger indoors in a dry, secure place that cannot be accessed by children or other unauthorized users.
  - ▶ Never store the battery in the garden pruner or in a container with small metal objects capable of conducting electricity (e.g., paper clips, nails, coins, keys).

#### *NOTICE*

- Always release tension on the chain after finishing work. The chain contracts as it cools down. If it is not slackened, it can damage the drive shaft and bearings. Properly re-tension the chain before using the garden pruner again.

## 10 Before Starting Work

### 10.1 Preparing the Garden Pruner for Operation



Before starting work:

- ▶ Fully charge the battery, 11.
- ▶ Mount the guide bar and chain, 13.2.2.
- ▶ Tension the chain, 13.3.
- ▶ Lubricate the chain, 13.4.
- ▶ Check the controls for proper function and condition, 16.2.

## 11 Charging the Battery

### 11.1 Setting up the Charger

#### ! WARNING

- Read and follow the safety precautions on the battery and charger and the warnings and instructions in this manual,  6.4. To reduce the risk of short circuit, which could lead to electric shock, fire and explosion, make sure the charger and its components are dry and not damaged; operate the charger indoors at an appropriate ambient temperature,  6.4.

#### ! WARNING

- A typical household electrical circuit is between 15 and 20 amps. A single STIHL AL 5-2 charger draws approximately 2.2 amps. A single AL 5 draws approximately 1.1 amps and an AL 1 approximately 0.5 amps. To reduce the risk of fire from overloading an electrical circuit:
  - Ensure the electrical system is rated to withstand the expected electrical draw before charging your battery.
  - Charge multiple batteries one at a time or on separate circuits, unless you know your circuit can handle the total expected draw from multiple chargers.

#### ! WARNING

- Since the battery and charger heat up during the charging process, do not operate the charger on a combustible surface or in a location where combustible gases, liquids, vapors, dusts or other materials are present,  6.4.

To set up the charger:

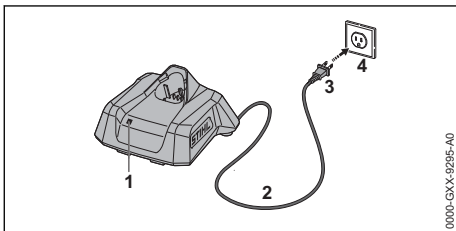

- Insert the plug (3) into a properly installed electrical outlet (4) matching the voltage and electrical frequency stated on the charger's rating plate.



The charger runs a self-test immediately after it is plugged in. The LED (1) will glow green for

about 1 second, then it will glow red briefly before going out. Once the LED goes out, the self-test is complete and the charger is ready to charge the battery.

- Position the power supply cord (2) so that it will not be stepped on, tripped over, come in contact with sharp objects or moving parts or otherwise be subjected to damage or stress.

### 11.2 Charging

#### ! WARNING

- STIHL batteries contain safety features and devices which, if damaged, may allow the battery to generate heat, rupture, leak, ignite or explode. Never charge a malfunctioning, damaged, cracked, leaking or deformed battery or use a charger that has been damaged,  8. Make sure the charger and the battery to be charged are both completely dry before charging,  8. Follow all product-specific warnings and instructions accompanying your battery.

To charge the battery:

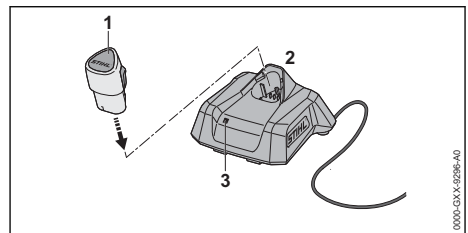

- Push the battery (1) into the charger (2) until it stops. The LED on the charger (3) glows or flashes green when the battery is charging. When the LED on the charger goes out, the charging process is complete and the charger will shut itself off. The battery can be removed from the charger.
- Disconnect the power supply cord from the electrical outlet when the charger is not in use for extended periods of time.

A battery is not fully charged when it ships from the factory. STIHL recommends that you fully charge the battery before using it the first time.

Operate the charger indoors in a dry room. For optimum performance, observe the recommended ambient temperature ranges,  24.9.

The battery heats up during operation. If a hot battery is inserted into the charger, it may be necessary for it to cool down before charging

starts. The charging process begins only after the battery has cooled down sufficiently.

Charging time depends on a number of factors, including battery condition and the ambient temperature. For a complete list of approximate charging times, see [www.stihl.com/charging-times](http://www.stihl.com/charging-times).

## 11.3 Mounting the Charger on a Wall

Before mounting, ensure that no electrical cables, pipes or other service lines run in the wall behind the charger.

To mount the wall charger:

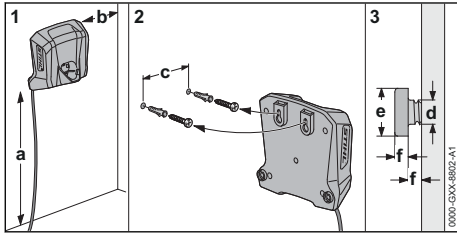

- ▶ Mount the charger indoors in a dry room near an electrical outlet.
- ▶ Sink the screws into a wall stud. Use appropriate screw-in wall anchors or similar mounting devices if an appropriate wall stud is not available.
- ▶ Align the charger as shown above. Mount to a wall with the following dimensions:
  - a = minimum 18 in. (450 mm)
  - b = minimum 3.9 in. (100 mm)
  - c (for AL 1 and AL 5) = 2.1 in. (54 mm)
  - c (for AL 5-2) = 3.94 in. (100 mm)
  - d = 0.2 in. (4.5 mm)
  - e = 0.4 in. (9 mm)
  - f = 0.1 in. (2.5 mm)

## 12 LED Diagnostics

### 12.1 LEDs on the Garden Pruner

#### 12.1.1 Garden Pruner Status

The LEDs on the garden pruner show the status of the power tool.

**If three LEDs glow red continuously:** the garden pruner motor is too hot. Allow the motor to cool down.

**If three LEDs flash red when you activate the trigger switch:** the garden pruner has an electrical malfunction. Do not operate the garden pruner.

Have it checked by an authorized STIHL servicing dealer before use or storage.

For troubleshooting information, see 23.

#### 12.1.2 Battery Status

The same LEDs on the garden pruner also indicate the status of the battery.

These LEDs can glow or flash green or red.

**If one LED glows red continuously:** the battery is either too hot or too cold. Allow the battery to warm up or cool down gradually at an ambient temperature of about 50 °F to 68 °F (10 °C to 20 °C).

**If all 4 LEDs flash red:** the battery has a malfunction and must be replaced. Do not attempt to charge, use or store the battery.

#### 12.1.3 Charge Status

The LEDs on the garden pruner also show the battery's state of charge.

To determine the battery's state of charge:

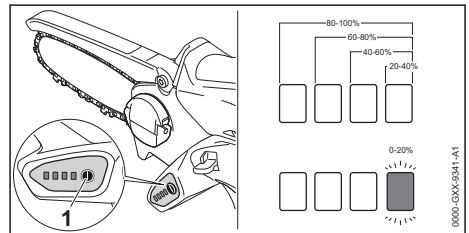

- ▶ Insert the battery.
- ▶ Press the button (1).  
The LEDs on the garden pruner will glow or flash green for about 5 seconds indicating the state of charge (see illustration).

**For example:**

**If four green LEDs glow continuously:** full charge.

**If one green LED is flashing:** less than 20 % charge.

### 12.2 LED on the Charger

One LED shows the status of the charger and battery. The LED can glow or flash green or red.



**If the LED glows green continuously or flashes green:** the battery is being charged.



**If the LED flashes red:** there is no contact between the battery and the charger. Remove and reinsert the battery.

or  
The battery has a malfunction and must be replaced. Do not use or charge the battery.

or  
The charger has a malfunction. Have it checked by an authorized STIHL servicing dealer before use.

If the LED glows red continuously : The battery is too hot or too cold for charging. Allow the battery to warm up or cool down gradually at an ambient temperature of about 50 °F to 68 °F (10 °C to 20 °C).

For more information, [📖 23](#).

## 13 Assembling the Garden Pruner

### 13.1 Cutting Attachment

#### ! WARNING

- If non-matching components are used, the cutting attachment will be damaged beyond repair after a short period of operation, and the chain could de-rail, resulting in serious or fatal personal injury.

A cutting attachment consists of the chain, guide bar and chain sprocket.

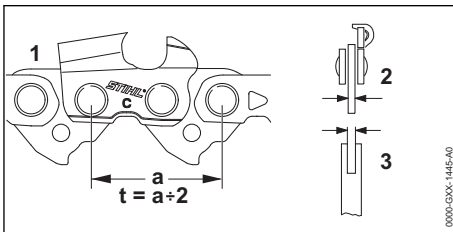

- The pitch (t) of the chain (1), must match the pitch of the chain sprocket.
- The drive link gauge (2) of the chain must match the groove width of the guide bar (3).

### 13.2 Removing and Mounting the Guide Bar and the Saw Chain

#### 13.2.1 Removing the Guide Bar and Chain

#### ! WARNING

- To reduce the risk of unintended activation, take out the battery before attempting to remove the guide bar and chain.

#### ! WARNING

- The chain has many sharp cutters. If they contact your flesh, they will cut you, even if the chain is not moving, [📖 6.4](#). Always wear heavy-duty work gloves when handling the chain, [📖 6.3](#).

To remove the guide bar and chain:

- ▶ Switch off the garden pruner, [📖 15.2](#).
- ▶ Remove the battery, [📖 14.2](#).

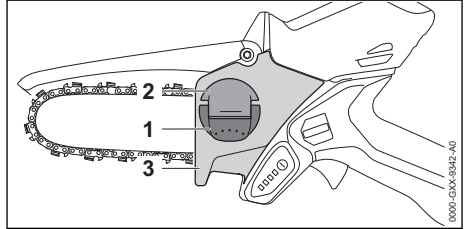

- ▶ Raise the handle (1) of the wingnut (2).
- ▶ Turn the wingnut counterclockwise until the chain sprocket cover (3) can be removed.
- ▶ Remove the chain sprocket cover.
- ▶ Remove the guide bar and chain.

#### NOTICE

- The top and bottom of the guide bar are symmetrical, and the bar may be mounted with the printing facing up or down. Flipping the guide bar each time the chain is sharpened or changed will help reduce uneven wear and improve its service life.

#### 13.2.2 Mounting the Guide Bar and Chain

#### ! WARNING

- Make sure the battery is removed before starting assembly. Never operate your garden pruner without a properly mounted guide bar and chain, [📖 6.5](#). Use only guide bar and chain combinations expressly recommended or approved by STIHL, [📖 6.4](#).

To mount the guide bar and chain:

- ▶ Switch off the garden pruner, [📖 15.2](#).
- ▶ Remove the battery, [📖 14.2](#).
- ▶ Remove the chain sprocket cover by turning the wingnut counterclockwise.

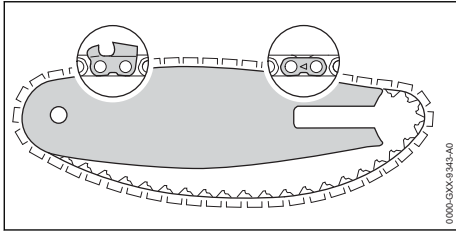

- ▶ Position the chain in the groove of the guide bar, starting at the tip.
- ▶ Make sure that the cutters in the groove on the top side of the guide bar face the tip of the bar. STIHL chains are manufactured with arrows on the tie straps to help the operator determine the proper direction of the chain. Arrows on the tie straps on the top of the bar must point toward the bar tip.

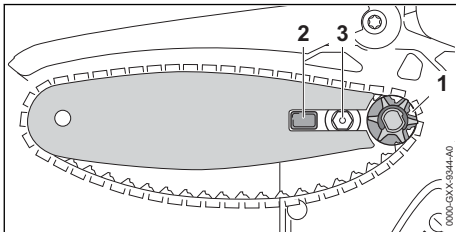

- ▶ Point the guide bar tip away from the chain sprocket (1).
- ▶ Place the chain around the chain sprocket.
- ▶ Slide the guide bar over the collar screw (3) and pin (2). The head of the collar screw must protrude into the oblong hole.
- ▶ Fit the sprocket cover on the garden pruner so that it is flush with the housing.
- ▶ Direct the drive links into the groove of the guide bar. The guide bar and chain must be firmly and securely mounted on the garden pruner.
- ▶ Tension the saw chain.
- ▶ Turn the wingnut clockwise until the chain sprocket cover is firmly attached to the garden pruner.
- ▶ Close the handle of the wingnut.

### 13.3 Tensioning the Chain

#### **!** WARNING

- To reduce the risk of severe personal injury from chain derailment, check chain tension frequently, 6.5. At operating temperatures, the chain stretches and sags. New chain tends to stretch more than used chain. Tension the chain so that the drive links cannot come completely out of the groove on the underside of the guide bar. Always wear gloves when handling the chain.

To properly tension the chain:

- ▶ Switch off the garden pruner, 15.2.
- ▶ Remove the battery, 14.2.
- ▶ Raise the handle of the wingnut.
- ▶ Turn the wingnut counterclockwise until the chain is loose.

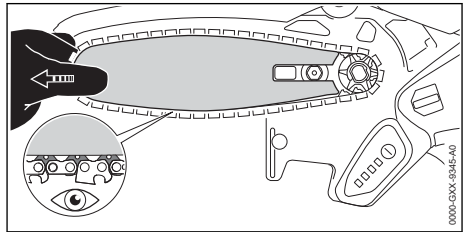

- ▶ Pull the guide bar to tighten the chain. The chain is properly adjusted when the drive links are half inserted into the groove at the underside of the guide bar. Always wear gloves when handling the chain.
- ▶ Tighten the wingnut by hand to secure the chain sprocket cover.
- ▶ If the chain cannot be moved easily with low force along the guide bar, it is too tight.
  - Turn the wingnut counterclockwise twice or until the chain is loose.
  - Reduce the tension by pushing the guide bar in the direction of the chain sprocket until the chain can move freely along the guide bar.
  - Ensure that the drive links remain in the groove and are half inserted into the groove at the underside of the guide bar.
- ▶ Once the chain is properly tensioned, tighten the wingnut by hand to secure the chain sprocket cover.

### 13.4 Lubricating the Saw Chain and Guide Bar

#### ! WARNING

- Never operate your garden pruner without bar and chain lubrication. If the chain runs dry, the cutting attachment will be damaged beyond repair within a very short time. A damaged chain may break, resulting in severe or fatal personal injury. Always lubricate the chain before starting work with a new or recharged battery.

#### ! WARNING

- Never use waste oil to lubricate your STIHL saw chain and guide bar. Repeated contact with waste oil can cause skin cancer. Moreover, waste oil is environmentally harmful.

Bar and chain oil lubricates and cools the rotating saw chain. The service life of the chain and guide bar depends on the quality of the lubricant. It is therefore essential to use only a specially formulated chain lubricant.

- For reliable lubrication of the chain and guide bar, use the STIHL Multioil that comes with your garden pruner or an equivalent multifunction oil.

#### NOTICE

- Waste oil does not have the necessary lubricating properties and is unsuitable for chain lubrication.

Lubricate the chain before starting work with a new or recharged battery:

- Switch off the garden pruner, [15.2](#).
- Remove the battery, [14.2](#).
- Position the garden pruner on a level surface with the chain sprocket cover facing up.
- Clean the guide bar and saw chain with a brush, a slightly dampened cloth or resin solvent, such as STIHL Resin Remover & Lubricant.

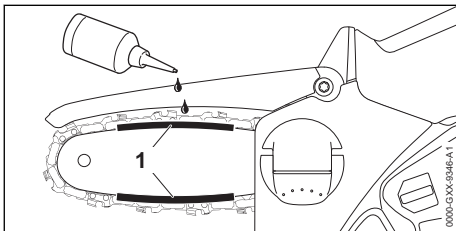

- Apply STIHL Multioil in the area (1) between the guide bar and saw chain.
- Insert the battery.
- Switch on the garden pruner for a few seconds. The oil is dispersed on the saw chain.

## 14 Inserting and Removing the Battery

### 14.1 Inserting the Battery

#### ! WARNING

- To reduce the risk of personal injury or property damage from fire or electric shock, never use a malfunctioning, damaged, cracked, leaking or deformed battery, [7](#). Never charge, use or store the battery outside the specified ambient temperature limits, [24.8](#).

#### ! WARNING

- To reduce the risk of unintended activation, never store the battery in the garden pruner, [20.2](#).

To insert the battery:

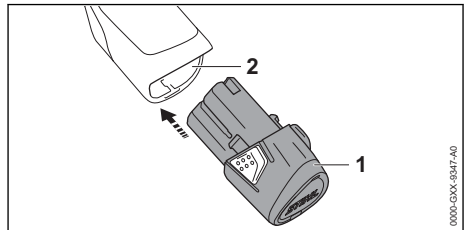

- Push the battery (1) into the battery compartment (2) until it stops. The battery is properly inserted when you hear an audible click.

Since a new battery is not fully charged, STIHL recommends that you fully charge the battery before using it the first time, [11](#).

### 14.2 Removing the Battery

#### ! WARNING

- To reduce the risk of severe personal injury from unintended activation, always remove the battery before assembling, transporting, adjusting, cleaning, servicing, maintaining or storing the garden pruner, and any other time it is not in use.

**! WARNING**

- Use care when ejecting the battery to prevent it from falling and causing personal injury or property damage.

To remove the battery:

- ▶ Release the trigger switch.

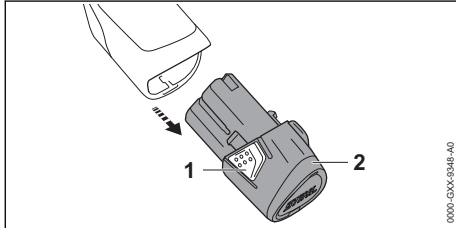

- ▶ Compress the locking levers (1) on both sides and pull out the battery (2).

**NOTICE**

- Avoid exposing the battery to excessive heat or prolonged periods of direct sunlight. Use or storage outside the recommended ambient temperature range can reduce the performance of the battery.

## 15 Switching the Garden Pruner On and Off

### 15.1 Switching On

**! WARNING**

- Never operate your garden pruner if it is modified, damaged, improperly adjusted or maintained, not completely and securely assembled or not functioning properly, 6.4. To reduce the risk of personal injury, always wear proper clothing and protective apparel, including proper eye protection, when operating your garden pruner, 6.3.

Before switching on:

- ▶ Make sure you have a secure and firm footing.
- ▶ Stand upright.

To switch the garden pruner on:

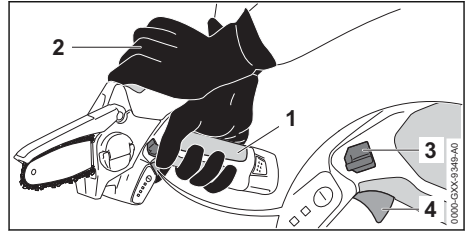

- ▶ Always hold and operate the garden pruner with one hand firmly on the control handle (1) and the other hand firmly on the gripping surface (2).
- ▶ Depress and hold the trigger switch lockout (3) with your thumb.
- ▶ While holding the trigger switch lockout, squeeze the trigger switch (4) with your index finger.  
The saw chain will start rotating.

The motor will not switch on unless the trigger switch lockout and trigger switch are pressed at the same time. Once the trigger switch is activated and the garden pruner is running, the trigger switch lockout can be released.

### 15.2 Switching Off

**! WARNING**

- The saw chain will continue to rotate for a short while after the trigger switch is released. To avoid serious or fatal injury, avoid contact with the moving saw chain. To reduce the risk of personal injury from unintended activation or unauthorized use, switch off the motor, ensure the chain has stopped and remove the battery before transporting or putting the garden pruner down.



To switch the garden pruner off:

- ▶ Release the trigger switch so that it springs back to the locked position. In the locked position, activation of the trigger switch is once again blocked by the trigger switch lockout. The saw chain will continue to rotate for a short while after the trigger switch is released. Take care to avoid contact after releasing the trigger switch and when setting down the garden pruner.

## 16 Checking the Garden Pruner

### 16.1 Checking the Guard

#### ! WARNING

- The chain has many sharp cutters. If they contact your flesh, they will cut you, even if the chain is not moving,  6.4. Always wear heavy-duty work gloves,  6.3.

Before starting work, confirm that the guard is undamaged and functioning properly.

- ▶ Check the guard for signs of damage. If damaged take the garden pruner to an authorized STIHL servicing dealer to be repaired before use.
- ▶ Flap the guard upwards and release it. The guard must spring back to its former position. If it does not, take the garden pruner to an authorized STIHL servicing dealer to be repaired before use.

### 16.2 Testing the Controls

Before starting work, confirm that the trigger switch lockout (3) and the trigger switch (4) are undamaged and functioning properly.

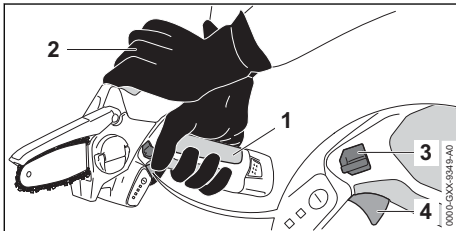

#### Trigger Switch Lockout (3) and Trigger Switch (4)

#### ! WARNING

- To reduce the risk of serious or fatal injuries, keep hands, feet and other parts of the body away from the chain. Do not touch the saw chain while the battery is inserted. Never touch a moving chain with your hand or any part of your body,  6.5.2. Keep bystanders out of the area while testing the controls.

To test the controls:

- ▶ Remove the battery.
- ▶ Attempt to depress the trigger switch. If the trigger switch can be depressed without first depressing the trigger switch lockout, take

the garden pruner to an authorized STIHL servicing dealer to be repaired before use.

- ▶ Insert the battery and hold the garden pruner firmly with both hands, one hand firmly on the control handle (1) and the other hand firmly on the gripping surface (2). Switch on the garden pruner by depressing the trigger switch lockout and trigger switch.

If the chain does not start rotating, remove the battery. Take the garden pruner to an authorized STIHL servicing dealer to be repaired before use.



- ▶ Insert the battery and hold the garden pruner firmly with both hands, one hand firmly on the control handle (1) and the other hand firmly on the gripping surface (2). Switch on the garden pruner by depressing the trigger switch lockout and trigger switch. Then release the trigger switch.

If the saw chain does not stop rotating after you release the trigger switch, remove the battery. Take the garden pruner to an authorized STIHL servicing dealer to be repaired before use.

## 17 During Operation

### 17.1 Cutting



#### ! WARNING

- To reduce the risk of serious or fatal injuries to the operator or bystanders, keep hands, feet and other parts of the body away from the saw chain,  6.5.2. Do not touch the saw chain while the battery is inserted into the garden pruner. Never touch the rotating saw chain with your hand or any part of your body,  6.5.4.

#### ! WARNING

- Never hold the material to be cut or attempt to remove cut material without first releasing the trigger switch and removing the battery. Release the trigger switch and remove the battery before clearing jammed material,  6.5.4.

### ! WARNING

- To reduce the risk of personal injury, never work with the garden pruner in the rain or in wet or damp conditions,  6.4. Always wear proper clothing and protective apparel, including proper eye protection,  6.3. Work carefully and maintain proper control of the garden pruner,  6.5.2.

The garden pruner is designed for two-handed operation.

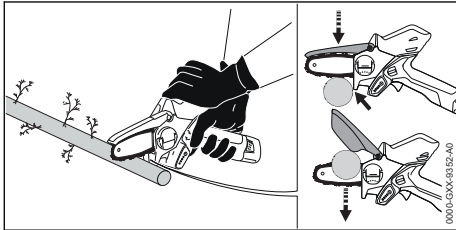

- ▶ Always start a cut with the chain rotating at full speed and with the bumper in contact with the wood.
- ▶ Use caution when approaching the end of a cut.
- ▶ Never put pressure on the garden pruner when reaching the end of a cut.
- ▶ Do not cut more than one branch at the same time.

For optimum performance, observe the recommended ambient temperature ranges,  24.9.

Observe all applicable laws, regulations, standards and ordinances.



## 18 After Finishing Work

### 18.1 Preparing for Transportation or Storage

#### ! WARNING

- To reduce the risk of personal injury from unintended activation or unauthorized use, switch off the garden pruner and remove the battery before transporting the garden pruner or putting it down. To reduce the risk of injuries from the sharp cutters on the chain, always cover the guide bar with the chain scabbard before transporting or storing the garden pruner.

To prepare the garden pruner for transportation or storage:

- ▶ Switch off the garden pruner,  15.2.
- ▶ Remove the battery,  14.2.

- ▶ Slide a chain scabbard over the guide bar so that it covers the entire guide bar.
- ▶ If the battery or garden pruner became damp or wet during operation, allow them to dry separately and completely before charging or storing,  24.9.

## 19 Transporting the Garden Pruner, Battery and Charger

### 19.1 Garden Pruner

When transporting the garden pruner:

- ▶ Slide a chain scabbard over the guide bar so that it covers the entire guide bar.
- ▶ When transporting the garden pruner by hand, hold it by the control handle with the guide bar pointing down and your finger off the trigger switch.
- ▶ When transporting the garden pruner in a vehicle, cover the guide bar with a chain scabbard. Secure and position the garden pruner to prevent turnover, impact and damage.

### 19.2 Battery

#### ! WARNING

- To reduce the risk of a short circuit, which could lead to electric shock, fire and explosion, never transport the battery with small metal objects capable of conducting electricity (e.g., paper clips, nails, coins, keys),  7.

When transporting the battery:

- ▶ Secure the battery in a container against impact or damage. Never transport the battery with small metal objects capable of conducting electricity (e.g., paper clips, nails, coins, keys).
- ▶ If you are transporting the battery in a vehicle, secure it and its container to prevent turnover, impact and damage.

STIHL batteries comply with the requirements set forth in UN-Manual of Tests and Criteria, Part III, Subsection 38.3.

Commercial air, vessel and ground transportation of lithium ion cells and batteries is regulated. The battery is classified as a UN 3480, Class 9, packaging group II product. Shipping it, either as a complete tool or the battery, requires compliance with all applicable shipping regulations.

Check with the ground, vessel, air cargo or passenger airline to determine if transport is prohibited or subject to restrictions or exemptions prior to shipping or travel.

Normally, no further conditions have to be met by the user in order to transport STIHL batteries by road to the power tool's operating site. Check and comply with any special regulations that may apply to your situation.

For further information please go to [www.stihl.ca](http://www.stihl.ca).

## 19.3 Charger



To properly transport the charger:

- ▶ Disconnect the charger from the electrical outlet.
- ▶ Remove the battery from the charger.
- ▶ Wrap the power supply cord and attach it to the charger,  20.3.
- ▶ When transporting the charger in a vehicle, ensure that it is secured in a manner that prevents turnover, impact and damage.

## 20 Storing the Garden Pruner, Battery and Charger

### 20.1 Garden Pruner

#### WARNING



- Store the garden pruner indoors in a dry, secure place that cannot be accessed by children or other unauthorized users,  6.4. Never store the battery in the garden pruner. Improper storage can result in unauthorized use and damage to the garden pruner,  6.4.

When storing the garden pruner

- ▶ Remove any wood chips or debris from the battery compartment.
- ▶ Clean and spray the guide bar with a resin solvent, such as STIHL Resin Remover and Lubricant.
- ▶ Clean the garden pruner,  21.1.
- ▶ Lubricate the chain.
- ▶ Secure and position the garden pruner to prevent turnover, impact and damage.
- ▶ Store the garden pruner indoors in a dry and secure location, out of the reach of children and other unauthorized persons.

### 20.2 Battery

#### WARNING

- To reduce the risk of a short circuit, which could lead to electric shock, fire and explosion, never store the battery with small metal objects capable of conducting electricity (e.g., paper clips, nails, coins, keys),  7. If the battery is damp or wet, allow it to dry thoroughly before storing,  7.

#### WARNING

- Extreme temperatures can damage the battery and may also cause the battery to generate heat, rupture, leak, ignite or explode, resulting in severe or fatal personal injury or property damage. Never charge, use or store the battery outside the specified ambient temperature limits,  24.8.

To properly store the battery:

- ▶ Remove the battery from the garden pruner.
- ▶ When storing the battery, maintain a charge of 40 % to 60 % (2 green LEDs).
- ▶ If storing the battery in the charger, disconnect the charger from the outlet.
- ▶ Make sure the battery is dry and store it indoors in a dry and secure location.
- ▶ Keep it out of the reach of children and other unauthorized persons.
- ▶ Protect the battery against dampness and corrosive agents such as garden chemicals and de-icing salts.
- ▶ Protect the battery from exposure to conductive liquids such as salt water.
- ▶ For maximum battery life, store the battery at an ambient temperature between 50 °F and 68 °F (10 °C and 20 °C) with a charge between 40 % and 60 % (2 green LEDs).
- ▶ Do not leave spare batteries unused. Use them in rotation.

**NOTICE**

- A battery that is not stored properly may experience deep discharge, which can result in permanent damage. To avoid deep discharge:
  - ▶ Remove the battery from the garden pruner after finishing work.
  - ▶ For maximum battery life, store the battery with a charge between 40 % and 60 % (2 green LEDs).
  - ▶ If storing the battery in the charger, disconnect the charger from the outlet.
  - ▶ For maximum battery life, store the battery at an ambient temperature between 50 °F and 68 °F (10 °C and 20 °C).

**20.3 Charger**

To properly store the charger:

- ▶ Disconnect the charger from the electrical outlet.

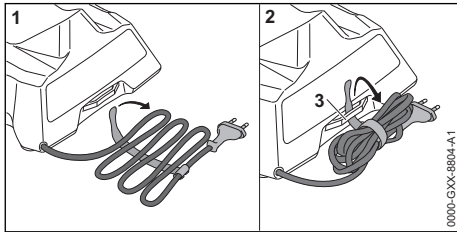

- ▶ Wrap the power supply cord and attach it to the charger.
- ▶ Store the charger indoors in a dry and secure location.
- ▶ Keep it out of the reach of children and other unauthorized persons.
- ▶ Never hang the charger by its power supply cord or cord bracket (3).

**21 Cleaning****21.1 Garden Pruner, Battery and Charger****! WARNING**

- To reduce the risk of personal injury from unintended activation, remove the battery before carrying out any cleaning work, 9.1.

To clean the garden pruner, battery and charger:

- ▶ Clean the garden pruner's polymer components with a slightly dampened cloth. Do not use detergents or solvents. They may damage the polymer components.

- ▶ Remove the sprocket cover and clean the area around the chain sprocket with a slightly dampened cloth or resin solvent, such as STIHL Resin Remover & Lubricant.
- ▶ Do not use a pressure washer to clean the garden pruner or otherwise spray it with water or other liquids.
- ▶ Keep the battery housing and guides free from foreign matter and clean as necessary with a soft brush or soft, dry cloth.
- ▶ Keep the charger housing and electrical contacts free from foreign matter. Clean as necessary with a soft brush or soft, dry cloth. Always unplug the charger before cleaning.

**21.2 Guide Bar and Saw Chain****! WARNING**

- To reduce the risk of personal injury from unintended activation, remove the battery before carrying out any cleaning work, 9. To help prevent injuries, always wear heavy-duty work gloves when handling the chain.

To properly clean the guide bar and chain:

- ▶ Remove the guide bar and the chain, 13.2.1.

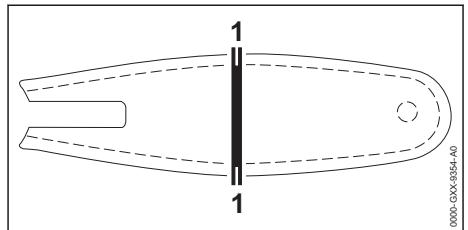

- ▶ Clean the groove (1) with a brush, a slightly dampened cloth or resin solvent, such as STIHL Resin Remover & Lubricant. Do not use detergents.
- ▶ Clean the chain with a brush, a slightly dampened cloth or resin solvent. Do not use detergents.
- ▶ Do not use a pressure washer to clean the guide bar or chain or otherwise spray them with water or other liquids.

## 22 Inspection and Maintenance

### 22.1 Garden Pruner

#### ! WARNING

- To reduce the risk of personal injury from unintended activation, remove the battery before inspecting the garden pruner or carrying out any maintenance,  9.

Proper maintenance of the garden pruner includes the following activities:

- ▶ Inspecting the chain sprocket periodically and having a worn chain sprocket replaced by an authorized STIHL servicing dealer.
- ▶ Inspecting the guide bar for proper groove depth and spread and replacing the guide bar if it shows signs of excessive wear or damage.
- ▶ Periodically sharpening the chain, maintaining the depth limiting guides at the appropriate height and replacing the saw chain when indicated by the relevant wear marks or when the chain is damaged or shows signs of excessive wear.
- ▶ Having worn, missing or damaged safety labels replaced by an authorized STIHL servicing dealer.

### 22.2 Chain Sprocket

- ▶ Switch off the garden pruner and remove the battery.
- ▶ Remove the chain sprocket cover, saw chain and guide bar.

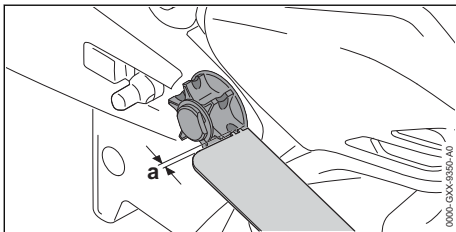

- ▶ Check the chain sprocket cover for wear marks.
- ▶ If the wear marks are deeper than  $a = 0.020$  in. (0.5 mm), have the chain sprocket replaced.

STIHL recommends using genuine STIHL chain sprockets.

Alternating between two chains helps reduce wear to the chain sprocket.

### 22.3 Guide Bar

- ▶ Switch off the garden pruner and remove the battery.
- ▶ Remove the guide bar and saw chain,  13.2.1.

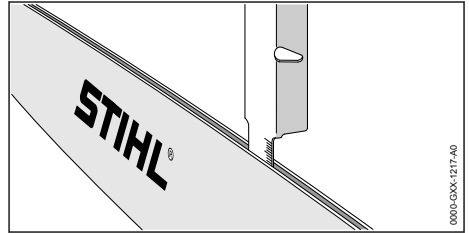

- ▶ Measure the depth of the guide bar groove in the area with the greatest wear using the measuring tool on the file gauge sold separately.
- ▶ Replace the guide bar if the measured depth is less than the required minimum depths stated in  24.3.
- ▶ Check the spread of the guide bar groove with the measuring tool on the file gauge.
- ▶ Replace the guide bar if the groove is narrow, spread or shows other signs of substantial wear or damage.

### 22.4 Saw Chain

#### ! WARNING

- An improperly sharpened chain can increase the risk of reactive forces, resulting in severe personal injury or death. Always review and follow the sharpening angles and dimensions recommended by STIHL when checking or sharpening the chain.

#### ! WARNING

- Never use a dull or damaged chain. This leads to increased physical strain, increased vibration load, unsatisfactory cutting results and increased wear. If the chips from cutting are fine, more like saw dust than wood chips, the chain likely is dull.
- ▶ Switch off the garden pruner and remove the battery.

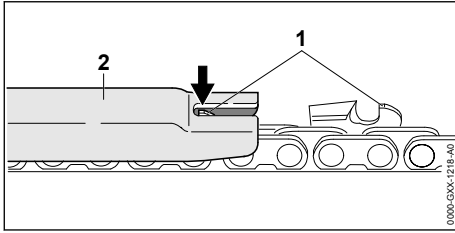

- ▶ Check the height of the depth gauge (1) with a STIHL file gauge (2) matching the pitch of the chain.
- ▶ If the depth gauge protrudes higher than the file gauge, file the depth gauge to the appropriate height.
- ▶ Work carefully. Do not file the depth gauge too low. A depth gauge that is too low must be replaced or sharpened by an authorized STIHL servicing dealer.

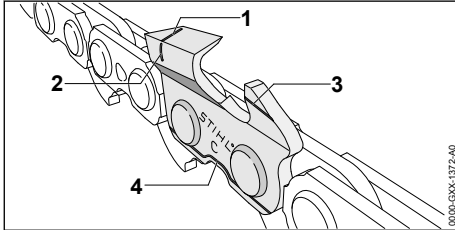

STIHL chain is manufactured with wear marks to help the operator identify excessive wear. The wear marks depicted above (1 - 4) must remain visible.

- ▶ Replace the chain if any wear marks are no longer visible.
- ▶ Check the 30° sharpening angle of the cutters with a STIHL file gauge matching the pitch of the chain.
- ▶ If the sharpening angle is incorrect, file the cutters to a 30° angle.
- ▶ If you are unable to achieve the proper angle, or suspect you have not achieved the proper angle, have the chain sharpened by an authorized STIHL servicing dealer.

An improperly filed chain can be very dangerous. It can increase the potential for reactive forces, and also increase the magnitude of those reactive forces.

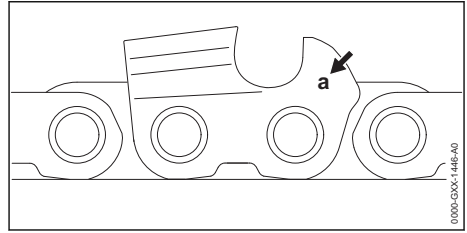

The chain pitch marking (a) is embossed in the area of the depth gauge of each cutter.

The markings mean the following:

Marking (a)	Saw Chain Pitch
1	1/4"
2	.325"
3	3/8"
4	.404"
6	3/8" PICCO
7	1/4" PICCO

To sharpen the chain:

- ▶ Switch off the garden pruner and remove the battery.
- ▶ Select a chain file with a diameter matching the pitch of the chain.  
Other files are unsuitable and can result in improperly filed chain, which can increase the potential and force of reactive forces.
- ▶ Clamp the guide bar if necessary to make filing easier.
- ▶ Use a file holder.  
File holders have markings that indicate the proper sharpening angle.
- ▶ File all the cutters with an identical angle. Two or three strokes of the file are usually sufficient for simple resharpening. Remove a little material with each stroke.  
Sharpening at varying or inconsistent angles or heights can be very dangerous and may result in rough or uneven running of the chain and increased wear, even to the point of chain breakage. It also can increase the tendency and force of reactive forces.

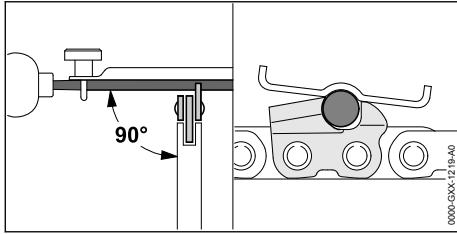

- ▶ Guide the file horizontally at a right angle to the side surface of the guide bar in accordance with the specified angle.
- ▶ File only from the inside of the cutter outward.
- ▶ Lift the file on the backstroke. The file only sharpens on the forward stroke.
- ▶ Do not file tie straps or drive links.
- ▶ Periodically rotate the file in order to avoid uneven wear.
- ▶ To remove a file burr from the cutter tooth, run the cutter across a piece of hardwood.
- ▶ Check the sharpening angle with a file gauge.

All cutters must be of equal length and filed down to the length of the shortest cutter. Otherwise, the tendency and force of reactive forces will increase.

STIHL recommends having your chain sharpened by an authorized STIHL servicing dealer to reduce the risk of severe or fatal injury from an improperly sharpened chain.

### WARNING

- Depth gauges that are too low increase the potential and force of reactive forces, which can increase the risk of serious personal injury. Always maintain the proper distance (a) between the depth gauge and the top of the cutter.

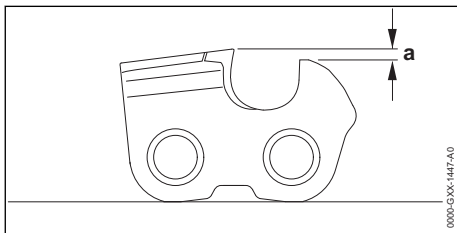

The depth gauge determines the depth to which the cutter penetrates the wood and thus the chip thickness.

A depth gauge that is too low can increase reactive forces.

A depth gauge that is too high will prevent the cutter from entering the workpiece and will lead to poor cutting performance. Always keep the required distance (a) between depth gauge and cutting edge,  24.4.

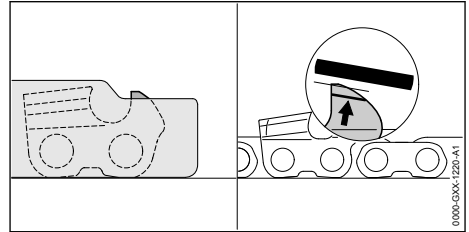

To properly lower the depth gauge:

- ▶ Lay the appropriate file gauge for the chain pitch on the chain and press it against the cutter to be checked. If the depth gauge protrudes past the file gauge, the depth gauge must be filed down.
- ▶ File the depth gauge so that it is flush with the top of the file gauge.
- ▶ Afterwards, remove the file gauge and file the leading edge of the depth gauge parallel to the service mark. When doing this, be careful not to further lower the highest point of the depth gauge.
- ▶ Lay the file gauge on the chain to check the height of the file gauge. The highest point of the depth gauge must be flush with the top of the file gauge.
- ▶ After sharpening, clean the chain thoroughly, removing any filings or grinding dust.
- ▶ Oil the chain thoroughly.

## 23 Troubleshooting Guide

### 23.1 Garden Pruner and Battery

Always remove the battery before carrying out any inspection, cleaning or maintenance.

Condition	LEDs on Garden Pruner	Possible Cause	Remedy
Garden pruner does not start when switched on.		No electrical contact between garden pruner and battery.	<ul style="list-style-type: none"> <li>▶ Remove the battery, <a href="#">14.2</a>.</li> <li>▶ Visually check the electrical contacts in the battery compartment and on the battery.</li> <li>▶ Reinsert the battery, <a href="#">14.1</a>.</li> </ul>
	1 LED flashes green.	Battery has low charge.	<ul style="list-style-type: none"> <li>▶ Charge the battery, <a href="#">11</a>.</li> </ul>
	1 LED glows red.	Battery too hot / too cold.	<ul style="list-style-type: none"> <li>▶ Allow the battery to warm up or cool down gradually at ambient temperatures of about 50 °F to 68 °F (10 °C to 20 °C).</li> </ul>
	4 LEDs flash red.	Malfunction in battery.	<ul style="list-style-type: none"> <li>▶ Remove the battery, <a href="#">14.2</a>.</li> <li>▶ Visually check the electrical contacts in the battery compartment and on the battery.</li> <li>▶ Reinsert the battery, <a href="#">14.1</a>.</li> <li>▶ Switch on the garden pruner, <a href="#">15.1</a>.</li> <li>▶ If the LEDs continue to flash, do not attempt to use. The battery has a malfunction and must be replaced.</li> </ul>
	3 LEDs glow red.	Garden pruner too hot.	<ul style="list-style-type: none"> <li>▶ Allow the garden pruner to cool down.</li> </ul>
	3 LEDs flash red.	Malfunction in garden pruner.	<ul style="list-style-type: none"> <li>▶ Remove the battery and reinsert it, <a href="#">14</a></li> <li>▶ Switch on the garden pruner, <a href="#">15.1</a>.</li> <li>▶ If the LEDs still flash, do not attempt to use. The garden pruner has a malfunction and must be checked by a servicing dealer.</li> </ul>
Garden pruner cuts out during operation.	1 LED glows red.	Battery too hot / too cold.	<ul style="list-style-type: none"> <li>▶ Remove the battery, <a href="#">14.2</a>.</li> <li>▶ Allow the garden pruner and battery to warm up / cool down gradually at ambient temperatures of about 50 °F to 68 °F (10 °C to 20 °C).</li> </ul>
	3 LEDs glow red.	Garden pruner too hot.	
Run-time is too short.		Battery not fully charged.	<ul style="list-style-type: none"> <li>▶ Charge the battery, <a href="#">11</a>.</li> </ul>
		Useful life of battery has been reached or exceeded.	<ul style="list-style-type: none"> <li>▶ Have the battery checked by an authorized STIHL servicing dealer.</li> </ul>
Battery is not being charged even though LED on charger glows green.	1 LED glows red.	Battery too hot / too cold.	<ul style="list-style-type: none"> <li>▶ Allow the battery to warm up or cool down gradually at ambient temperatures of about 50 °F to 68 °F (10 °C to 20 °C).</li> <li>▶ Operate the charger indoors in a dry room. For optimum performance, observe the recommended ambient temperature ranges, <a href="#">24.9</a>.</li> </ul>

### 23.2 Charger

Condition	LED on Charger	Cause	Remedy
Battery is not being charged.	LED glows red.	Battery too hot / too cold.	<ul style="list-style-type: none"> <li>▶ Allow the battery to warm up or cool down gradually at ambient temperatures of about 50 °F to 68 °F (10 °C to 20 °C).</li> </ul>

Condition	LED on Charger	Cause	Remedy
	LED flashes red.	No electrical contact between charger and battery.	▶ Remove the battery and reinsert it into the charger.
		Malfunction in charger.	▶ Do not use the charger. ▶ Have the charger checked by an authorized STIHL servicing dealer.
		Malfunction in battery.	▶ Do not use the battery. ▶ Have the battery checked by an authorized STIHL servicing dealer.
The charger does not run a self-test.	The LED does not glow green for about 1 second and then red for about 1 second.	Electrical contact to charger was briefly interrupted.	▶ Disconnect the plug from the electrical outlet. ▶ Wait 1 minute. ▶ Insert the plug in an electrical outlet.

## 24 Specifications

### 24.1 STIHL GTA 26

Intended for household use.

- Approved battery type: STIHL AS series
- Weight with guide bar and saw chain, without battery: 2.6 lbs. (1.2 kg)

### 24.2 Chain Sprockets

The following chain sprockets are available for this model garden pruner:

- 6-tooth for 1/4" PICCO pitch
  - Maximum chain speed: 8.0 m/s

### 24.3 Minimum Groove Depth of Guide Bars

The minimum groove depth of a guide bar depends on the pitch of the guide bar.

- Minimum groove depth for 1/4" PICCO pitch guide bars: 0.157 in. (4 mm)

### 24.4 Depth Gauge Setting

The depth gauge setting of a saw chain depends on the pitch of the chain.

- Depth gauge setting for 1/4" PICCO pitch chains: 0.018 in. (0.45 mm)

### 24.5 STIHL AS Series Battery

Approved charger type: STIHL AL 1, AL 5 or AL 5-2 series.

<sup>1</sup>Rated capacity calculated pursuant to IEC 61960. Usable energy available to the operator will be less.

<sup>2</sup>The battery is marked with its stored energy as provided by the cell manufacturer. Usable energy available to the operator will be less.

- Battery technology: Lithium-Ion
- Voltage: 10.8 V
- Rated capacity in Ah<sup>1</sup>: See rating plate
- Stored energy in Wh<sup>2</sup>: See rating plate
- Weight in kg: See rating plate

For a complete list of approximate charging times, see [www.stihl.com/charging-times](http://www.stihl.com/charging-times).

For a complete list of approximate battery run-times, see [www.stihl.com/battery-life](http://www.stihl.com/battery-life).

### 24.6 STIHL AL 1

- Mains voltage: See rating plate
- Rated current: See rating plate
- Frequency: See rating plate
- Charging current: See rating plate
- Rated power: See rating plate
- Insulation: See rating plate

### 24.7 STIHL Multioil

See product labeling for use, handling and storage instructions. For further information regarding the STIHL Multioil, please go to [www.stihl.ca](http://www.stihl.ca).

## 24.8 Ambient Temperature Limits

### WARNING

■ Extreme temperatures can damage the battery and may also cause it to generate heat, rupture, leak, ignite or explode, resulting in severe or fatal personal injury or property damage. Never charge, use or store the battery outside the ambient temperature limits specified below.

- ▶ Do not charge the battery below - 4 °F (- 20 °C) or above 122 °F (50 °C).
- ▶ Do not use the garden pruner, battery or charger below - 4 °F (- 20 °C) or above 122 °F (50 °C).
- ▶ Do not store the garden pruner, battery or charger below - 4 °F (- 20 °C) or above 158 °F (70 °C).

## 24.9 Ambient Temperature Recommendations

For optimum performance, observe the following ambient temperature ranges for the garden pruner, battery and charger:

- Charging: 41 °F to 104 °F (5 °C to 40 °C)
- Use: 14 °F to 104 °F (- 10 °C to 40 °C)
- Storage: - 4 °F to 122 °F (- 20 °C to 50 °C)

Charging, using or storing the battery outside the recommended ambient temperature ranges may reduce performance.

If the battery became damp or wet during operation, allow it to dry at least 48 hours at temperatures between 59 °F (15 °C) and 122 °F (50 °C) and relative humidity below 70 % before charging or storing. Higher humidity can extend the drying time.

## 24.10 Symbols on the Garden Pruner, Battery and Charger

Symbol	Explanation
V	Volt
Hz	Hertz

Symbol	Explanation
A	Ampere
Ah	Ampere hour
W	Watt
Wh	Watt hour



Maximum guide bar length



Direction of saw chain rotation



Certification/listing mark of UL



STIHL products must not be disposed of in the household trash, but only in accordance with local, state and federal laws and regulations and as provided in this manual,  27.

--- Direct current



Number of cells and stored energy according to cell manufacturer's specification. Usable energy will be less.



The RBRC seal indicates that STIHL has prepaid for battery recycling



Read the manual



Use and store charger only indoors in dry rooms

## 24.11 Engineering Improvements

STIHL's philosophy is to continually improve all of its products. As a result, engineering changes and improvements are made from time to time. Therefore, some changes, modifications and improvements may not be covered in this manual. If the operating characteristics or the appearance of your machine differs from those described in this manual, please contact your STIHL dealer or the STIHL distributor in your area for assistance.

## 24.12 EMC Compliance Statement for Power Tool and Charger

This Class B digital apparatus complies with Canadian ICES-003.

# 25 Combinations of Guide Bars and Saw Chains

## 25.1 STIHL GTA 26

Pitch	Drive link gauge/ Groove width	Length	Guide bar	Number of teeth of sprocket nose	Drive link count	Saw chain
1/4" P	0.043 in. (1.1 mm)	4 in. (10 cm)	Light	-	28	71 PM3 (Type 3670)

Since new bar/chain combinations may be developed after publication of this manual, ask your authorized STIHL servicing dealer for the latest STIHL recommendations.

## 26 Replacement Parts and Equipment

### 26.1 Genuine STIHL Replacement Parts

STIHL recommends the use of genuine STIHL replacement parts. Genuine STIHL parts can be identified by the STIHL part number, the **STIHL** logo and, in some cases, by the STIHL parts symbol . The symbol may appear alone on small parts.

## 27 Disposal

### 27.1 Disposal of the Garden Pruner and Charger

STIHL products must not be thrown in household trash or disposed of except as outlined in this manual.

- ▶ Take the garden pruner, charger, accessories and packaging to an approved disposal site for environmentally friendly recycling.
- ▶ Contact your authorized STIHL servicing dealer for the latest information on disposal and recycling.

### 27.2 Battery Recycling

#### WARNING

- Handle discharged/depleted batteries carefully. Even if believed to be discharged, lithium ion batteries may never totally discharge and still may deliver a dangerous short circuit current. If damaged or exposed to extreme temperatures, they may leak, generate heat, catch fire or explode.
- ▶ Observe all federal, state and local disposal rules and regulations.
- ▶ Contact your authorized STIHL servicing dealer for the latest information on waste disposal.
- ▶ Recycle depleted batteries promptly.
- ▶ Keep batteries away from children. Do not disassemble and do not dispose of in fire.



STIHL is committed to the development of products that are environmentally responsible. This commitment does not stop when the product leaves the authorized STIHL servicing dealer. STIHL has partnered with the RBRC (Rechargeable Battery Recycling Corporation) to promote the collection

and recycling of spent STIHL lithium ion batteries in the United States and Canada.

The RBRC seal indicates that STIHL has prepaid for battery recycling. RBRC has a toll free phone number (1-800-822-8837) that connects you to information on battery recycling locations and information on battery disposal bans or restrictions in your area. You can also return your spent battery to any authorized STIHL servicing dealer for recycling free of charge.

## 28 Addresses

### 28.1 STIHL Limited

STIHL Limited  
1515 Sise Road  
London, ON. N6A 4L6  
CANADA

## Table des matières

1	Préface.....	34
2	Indications concernant la présente Notice d'emploi.....	34
3	Principales pièces.....	35
4	Symboles de sécurité sur les produits.....	35
5	Indications générales de sécurité pour outils électroportatifs.....	36
6	CONSIGNES DE SÉCURITÉ IMPOR- TANTES.....	40
7	Sécurité de la batterie.....	47
8	Sécurité du chargeur.....	49
9	Maintenance, réparation et rangement.....	50
10	Avant d'entreprendre le travail.....	51
11	Recharge de la batterie.....	51
12	Diagnostic à l'aide des DEL.....	53
13	Assemblage du sécateur.....	54
14	Insertion et retrait de la batterie.....	56
15	Mise en marche et arrêt du sécateur.....	57
16	Vérification du sécateur.....	58
17	Pendant l'utilisation.....	59
18	Après avoir terminé le travail.....	59
19	Transport du sécateur, de la batterie et du chargeur.....	60
20	Entreposage du sécateur, de la batterie et du chargeur.....	60
21	Nettoyage.....	61
22	Inspection et maintenance.....	62
23	Guide de dépannage.....	65
24	Spécifications.....	66

25	Combinaisons de guide-chaînes et de chaînes coupantes.....	68
26	Pièces de rechange et équipement.....	69
27	Élimination.....	69
28	Adresses.....	69

## 1 Préface

Merci beaucoup pour votre achat. Les informations contenues dans ce manuel vous aideront à obtenir une performance et une satisfaction maximales avec votre scie de jardin STIHL et, si elles sont respectées, réduiront le risque de blessure lors de l'utilisation.

### CONSERVEZ CE MANUEL !



Un sécateur étant un outil de coupe à grande vitesse et à coupe rapide, des précautions particulières doivent être observées pour réduire le risque de blessures.



Lisez attentivement ce mode d'emploi avant l'utilisation et à intervalles réguliers par la suite. Respectez toutes les consignes de sécurité. Une utilisation imprudente ou incorrecte de la scie de jardin peut entraîner des blessures graves ou mortelles.

Respectez toutes les réglementations, normes et ordonnances de sécurité applicables au niveau fédéral, étatique et local.

Ne prêtez ni ne louez votre sécateur sans ce manuel. N'autorisez que les personnes qui comprennent parfaitement les informations contenues dans ce manuel à faire fonctionner la scie de jardin.

Votre scie de jardin est livrée avec une bouteille de STIHL Multioil. Utilisez-la ou une huile multi-fonction équivalente pour lubrifier le guide et la chaîne. Voir l'étiquetage du produit pour les instructions d'utilisation, de manipulation et de stockage.

Pour de plus amples informations ou si vous ne comprenez pas les instructions de ce manuel, veuillez consulter [www.stihl.ca](http://www.stihl.ca) ou contactez votre distributeur agréé STIHL.

## 2 Indications concernant la présente Notice d'emploi

### 2.1 Mots de signalement

Ce manuel contient des informations de sécurité qui requièrent une attention particulière de votre part. Ces informations sont introduites par les symboles et les mots de signalement suivants :

#### DANGER

- Indique une situation dangereuse qui, si elle n'est pas évitée, entraînera la mort ou des blessures graves.

#### AVERTISSEMENT

- Indique une situation dangereuse qui, si elle n'est pas évitée, pourrait entraîner la mort ou des blessures graves.

#### AVIS

- Indique un risque de dommages matériels, y compris des dommages à la machine ou à ses composants individuels.

### 2.2 Symboles employés dans le texte

Le symbole suivant est inséré dans le texte pour vous faciliter l'utilisation de la présente Notice :

- Ce symbole renvoie au chapitre ou sous-chapitre indiqué, de la présente Notice d'emploi.

## 3 Principales pièces

### 3.1 Scie de jardin, batterie et chargeur

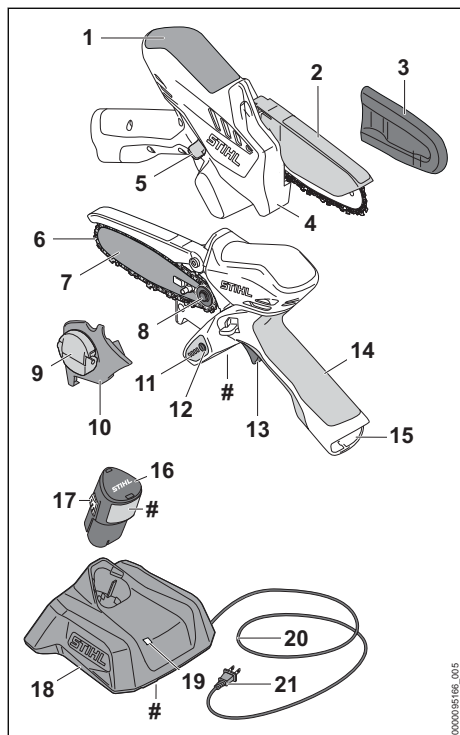

- 1 Surface de saisie**  
Pour la main avant de l'opérateur.
- 2 Capot protecteur**  
Aide à protéger contre le contact avec la chaîne de la scie.
- 3 Fourreau de chaîne**  
Couvre le guide-chaîne et la chaîne de la tronçonneuse pour réduire le risque de blessure par contact accidentel pendant le transport et le stockage
- 4 Pare-chocs**  
Aide à maintenir la scie de jardin stable contre la branche pendant la coupe.
- 5 Bouton de blocage de la gâchette**  
Empêche l'activation de l'interrupteur à gâchette tant qu'il n'est pas enfoncé.
- 6 Chaîne coupante**  
Outil de coupe denté composé de gouges, de liens d'attache et de maillons-guides.

- 7 Guide-chaîne**  
Supporte et guide la chaîne coupante.
  - 8 Pignon à chaîne**  
Entraîne la chaîne coupante.
  - 9 Écrou à ailettes**  
Serre le couvercle du pignon à chaîne.
  - 10 Couvercle de pignon à chaîne**  
Recouvre le pignon.
  - 11 DEL de la scie de jardin**  
Indiquent l'état de charge de la batterie et signalent des messages d'erreur concernant d'éventuels dysfonctionnements au niveau de l'outil électrique ou de la batterie.
  - 12 Bouton poussoir**  
Active les DEL de la scie de jardin.
  - 13 Interrupteur à gâchette**  
Met en marche et arrête le moteur.
  - 14 Poignée de commande**  
Poignée pour la main arrière de l'opérateur.
  - 15 Compartiment de la batterie**  
Accueille la batterie.
  - 16 Batterie**  
Fournit l'énergie électrique au moteur.
  - 17 Levier de verrouillage**  
Bloque la batterie dans son logement.
  - 18 Chargeur**  
Charge la batterie.
  - 19 Chargeur DEL**  
Indique l'état opérationnel du chargeur.
  - 20 Câble d'alimentation électrique**  
Alimente le chargeur en électricité lorsqu'il est branché dans une prise électrique.
  - 21 Connecteur**  
Permet de brancher le cordon d'alimentation à une prise de courant.
- # Plaque signalétique**  
Comporte des caractéristiques électriques ainsi que le numéro de série du produit.

## 4 Symboles de sécurité sur les produits

### 4.1 Scie de jardin

Les symboles de sécurité suivants se trouvent sur la scie de jardin.



Pour réduire le risque de blessures, respectez les consignes de sécurité spécifiées.



Lisez et observez toutes les consignes de sécurité dans le manuel d'utilisation. Une utilisation incorrecte peut causer des blessures graves, voire mortelles, ou des dommages matériels.



Pour réduire tout risque de blessure aux yeux, portez toujours une protection oculaire appropriée, 6.3.



Pour réduire le risque de blessures graves ou mortelles en cas de perte de contrôle, saisissez toujours la scie de jardin avec les deux mains lorsque vous travaillez, 6.5.2.



Pour réduire tout risque de coupures, gardez les mains, les pieds et les autres parties de votre corps éloignés de la chaîne coupante, 6.5.4.



Pour réduire le risque de blessures ou de dommages matériels dus à une activation involontaire, retirez la batterie chaque fois que vous n'utilisez pas la scie de jardin, 6.5.



Pour réduire le risque d'électrocution, n'exposez pas la scie de jardin à la pluie, à l'eau ou à une humidité excessive. L'entreposer à l'intérieur. Si elle est exposée à la pluie ou à des conditions très humides, apportez-la à votre distributeur agréé STIHL avant toute utilisation, 6.4.

## 4.2 Batterie

Les symboles de sécurité suivants se trouvent sur la batterie série AS :



Pour réduire le risque de blessures, respectez les consignes de sécurité spécifiées.



Lisez et observez toutes les consignes de sécurité dans le manuel d'utilisation. Une utilisation incorrecte peut causer des blessures graves, voire mortelles, ou des dommages matériels.



Pour réduire le risque de blessures ou de dommages matériels résultant d'un incendie, d'une explosion ou de brûlures, y compris les brûlures chimiques, ne démontez pas la batterie, ne la broyez pas, ne l'endommagez pas et ne la chauffez pas à plus de 212 °F (100 °C). Ne l'exposez jamais au feu et ne l'incinerez pas, 7.



Pour réduire tout risque de blessures ou de dommages matériels résultant d'un court-circuit, d'un incendie ou d'une explosion, gardez-la au sec. Ne l'immergez jamais dans l'eau ou d'autres liquides, 7.

Les batteries peuvent être vendues séparément.

## 4.3 Chargeur

Les symboles de sécurité suivants se trouvent sur le chargeur :



Pour réduire le risque de blessures, respectez les consignes de sécurité spécifiées.



Lisez et observez toutes les consignes de sécurité dans le manuel d'utilisation. Une utilisation incorrecte peut causer des blessures graves, voire mortelles, ou des dommages matériels.



Gardez le chargeur sec afin de réduire les risques de lésion corporelle et de dommages matériels résultant d'un incendie ou d'une décharge électrique. Protégez-le contre la pluie, l'eau, les liquides et les conditions humides. Utilisation en intérieur uniquement, 8.

Le chargeur peut être vendu séparément.

# 5 Indications générales de sécurité pour outils électroportatifs

## 5.1 Introduction

Ce chapitre contient les avertissements et instructions de sécurité généraux prescrits pour les outils électriques portatifs à moteur. Des avertissements et instructions importants supplémentaires se trouvent dans les chapitres suivants du présent manuel.

## ▲ AVERTISSEMENT

- **Lisez tous les avertissements et toutes les instructions de sécurité.** Le non-respect des avertissements et instructions peut entraîner une électrocution, un incendie et/ou des blessures graves.
- **Conserver tous les avertissements et instructions pour consultation ultérieure.**

Dans les avertissements, l'expression « outil électrique » désigne votre outil électrique alimenté par le secteur (cordon) ou sur batterie (sans fil).

## 5.2 Sécurité de la zone de travail

- a) **Gardez la zone de travail propre et bien éclairée.** Les zones mal rangées ou sombres sont propices aux accidents.
- b) **N'utilisez pas les outils électriques dans des atmosphères explosibles, comme en présence de liquides, de gaz ou de poussières inflammables.** Les outils électriques créent

des étincelles qui peuvent enflammer les poussières ou les vapeurs.

- c) **Éloignez les enfants et les spectateurs lorsque vous utilisez un outil électrique.** Les distractions peuvent vous faire perdre le contrôle.

### 5.3 Sécurité électrique

- a) **Les fiches des outils électriques doivent correspondre à la prise murale. N'apportez jamais aucune modification à la fiche. N'utilisez pas de fiches d'adaptation avec les outils électriques reliés à la terre.** Les fiches non modifiées et les prises adaptées réduiront le risque d'électrocution.
- b) **Évitez tout contact corporel avec des surfaces mises à la terre telles que les tuyaux, les radiateurs, les cuisinières et les réfrigérateurs.** Il existe un risque accru d'électrocution si votre corps est relié à la terre.
- c) **N'exposez pas les outils électriques à la pluie ou à l'humidité.** L'eau qui pénètre dans un outil électrique augmentera le risque d'électrocution.
- d) **Ne maltraitez pas le cordon d'alimentation. N'utilisez jamais le cordon d'alimentation pour transporter, tirer ou débrancher l'outil électrique. Gardez le cordon d'alimentation loin de la chaleur, de l'huile, des bords tranchants ou des pièces mobiles.** Le risque d'électrocution augmente avec les cordons d'alimentation endommagés ou emmêlés.
- e) **Lorsque vous utilisez un outil électrique à l'extérieur, utilisez un câble prolongateur adapté à un usage extérieur.** L'utilisation d'un cordon d'alimentation adapté à un usage extérieur réduira le risque d'électrocution.
- f) **Si l'utilisation d'un outil électrique dans un endroit humide est inévitable, utilisez un dispositif à courant résiduel (RCD) ou un disjoncteur de protection contre les défauts à la terre (GFCI).** L'utilisation d'un disjoncteur RCD ou GFCI réduit le risque de choc électrique.

### 5.4 Sécurité personnelle

- a) **Restez vigilant, regardez ce que vous faites et faites preuve de bon sens lorsque vous utilisez un outil électrique. N'utilisez pas un outil électrique si vous êtes fatigué ou sous l'influence de drogues, d'alcool ou de médicaments.** Lorsque vous utilisez un outil élec-

trique, un moment d'inattention peut entraîner des blessures graves.

- b) **Utilisez un équipement de protection individuelle. Portez toujours une protection oculaire.** Les équipements de protection tels que les masques à poussière, des chaussures de sécurité antidérapantes, un casque ou une protection auditive utilisés pour les conditions appropriées, réduiront les blessures personnelles.
- c) **Évitez tout démarrage intempestif. Assurez-vous que l'interrupteur est en position arrêt avant de brancher l'appareil à une source d'alimentation et/ou à la batterie, ou encore de saisir ou de transporter l'outil.** Le transport des outils électrique avec le doigt sur l'interrupteur ou la mise sous tension des outils électriques alors que l'interrupteur se trouve en position de marche est propice aux accidents.
- d) **Retirez toute clé de réglage ou pince de serrage avant d'allumer l'outil électrique.** Une clé ou une pince attachée à une partie rotative de l'outil électrique peut entraîner des blessures graves.
- e) **Ne vous penchez pas trop. Gardez une bonne tenue sur pieds et un bon équilibre à tout moment.** Cela permet un meilleur contrôle de l'outil électrique dans des situations inattendues.
- f) **Portez des vêtements adéquats. Ne portez pas des vêtements amples ni des bijoux. Gardez vos cheveux et vos vêtements loin des pièces en mouvement.** Les vêtements amples, les bijoux ou les cheveux longs peuvent être happés par les pièces mobiles.
- g) **S'il existe des dispositifs servant au raccordement à des installations d'aspiration et de collecte des poussières, assurez-vous qu'ils sont bien branchés et utilisés correctement.** L'utilisation d'un dispositif collecteur de poussière peut réduire les risques causés par les poussières.
- h) **Ne laissez pas la familiarité acquise par une utilisation fréquente des outils vous amener à commettre des négligences et à ignorer les principes de sécurité de l'outil.** Une action imprudente peut causer des blessures graves en une fraction de seconde.

## 5.5 Utilisation et entretien des outils électriques

- a) **Ne forcez pas l'outil électrique. Utilisez l'outil électrique approprié pour votre application.** Un outil électrique adapté accomplira la tâche correctement et en toute sécurité au rythme pour lequel il a été conçu.
- b) **N'utilisez pas l'outil électrique s'il est impossible de le mettre en marche et de l'arrêter avec l'interrupteur.** Tout outil électrique qui ne peut pas être commandé avec l'interrupteur est dangereux et doit être réparé.
- c) **Débranchez la fiche de la source d'alimentation et/ou retirez, si possible, le bloc de batterie de l'outil électrique avant d'effectuer de quelconques réglages, de changer d'accessoire ou de ranger les outils électriques.** Ces mesures de sécurité préventives réduisent le risque de démarrage accidentel de l'outil électrique.
- d) **Rangez les outils électriques inutilisés hors de portée des enfants et ne laissez pas des personnes non familiarisées avec l'outil électrique ou ces instructions utiliser l'outil électrique.** Les outils électriques sont dangereux dans les mains des utilisateurs novices.
- e) **Entretenez soigneusement les outils électriques et les accessoires. Vérifiez l'absence de défauts d'alignement ou de grippage des parties mobiles, de ruptures de pièces et tout autre état qui pourrait affecter le fonctionnement de l'outil électrique. S'il est endommagé, faites réparer votre outil électrique avant de l'utiliser.** De nombreux accidents sont causés par des outils électriques mal entretenus.
- f) **Gardez vos outils de coupe affûtés et propres.** Des outils de coupe soigneusement entretenus avec des tranchants aiguisés sont moins susceptibles de se coincer et plus faciles à contrôler.
- g) **Utilisez les outils électriques, les accessoires et les embouts, etc. conformément aux présentes instructions, en tenant compte des conditions de travail et du travail à effectuer.** L'utilisation de l'outil électrique pour des opérations qui sont différentes de celles pour lesquelles il a été conçu pourrait donner lieu à une situation dangereuse.
- h) **Gardez les poignées et les surfaces de préhension sèches, propres et exemptes d'huile et de graisse.** Les poignées et surfaces de préhension glissantes ne permettent pas une

manipulation en toute sécurité et le contrôle de l'outil dans des situations inattendues.

## 5.6 Utilisation et entretien des outils à batterie

- a) **Rechargez uniquement avec le chargeur spécifié par le fabricant.** Un chargeur qui convient à un type de bloc de batteries peut donner lieu à un risque d'incendie lorsqu'il est utilisé avec un autre bloc de batteries.
- b) **Utilisez les outils électriques uniquement avec les blocs de batteries spécifiquement conçus à cet effet.** L'utilisation de tout autre bloc de batteries peut entraîner un risque de blessure et d'incendie.
- c) **Lorsque le bloc de batteries n'est pas en cours d'utilisation, tenez-le éloigné des autres objets métalliques, comme les trombones, pièces de monnaie, clés, clous, vis ou autres petits objets métalliques qui peuvent établir une connexion entre les bornes.** Un court-circuit des bornes de batterie peut provoquer des brûlures ou un incendie.
- d) **Dans certaines circonstances, un usage abusif peut provoquer des projections de liquide de la batterie. Évitez tout contact avec celui-ci. En cas de contact accidentel, rincez avec de l'eau. Si le liquide entre en contact avec les yeux, consultez un médecin.** Le liquide s'échappant de la batterie peut provoquer des irritations ou des brûlures.
- e) **N'utilisez pas un bloc de batteries ou un outil qui a été endommagé ou modifié.** Les batteries endommagées ou modifiées peuvent présenter un comportement imprévisible pouvant entraîner un incendie / une explosion ou un risque de blessure.
- f) **N'exposez pas un bloc de batteries ou un outil au feu ou à une température excessive.** L'exposition au feu ou à des températures supérieures à 130 °C / 265 °F peut provoquer une explosion.
- g) **Respectez toutes les instructions de charge et ne chargez pas le bloc de batteries ou l'outil en-dehors de la plage de températures spécifiée dans les instructions.** Une charge inadaptée ou à des températures hors de la plage spécifiée peut endommager la batterie et augmenter le risque d'incendie.

## 5.7 Entretien

- a) **Faites réparer votre outil électrique par un réparateur qualifié qui utilise uniquement des**

**pièces de rechange identiques.** La sécurité d'utilisation de l'outil électrique pourra ainsi être maintenue avec certitude.

- b) **Ne réparez jamais les blocs de batteries endommagés.** Seul le fabricant ou fournisseur de service agréé est autorisé à réparer les blocs de batteries.

## 5.8 Avertissements de sécurité généraux relatifs à la scie de jardin

- a) **Gardez toutes les parties de votre corps éloignées de la chaîne coupante pendant le fonctionnement de la scie de jardin. Avant de démarrer la scie de jardin, assurez-vous que la chaîne coupante ne touche rien.** Un moment d'inattention lors de l'utilisation de la scie de jardin peut entraîner l'enchevêtrement de vos vêtements ou de votre corps avec la chaîne coupante.
- b) **Tenez toujours la scie de jardin avec une main sur la poignée arrière et l'autre main sur la poignée auxiliaire.**
- c) **Ne tenez la scie de jardin que par des surfaces de préhension isolées, car la chaîne de la tronçonneuse peut entrer en contact avec des câbles cachés ou son propre câble.** Les tronçonneuses qui entrent en contact avec un fil « sous tension » peuvent rendre les parties métalliques exposées de la scie de jardin « sous tension » et peuvent donner à l'opérateur un choc électrique.
- d) **Portez une protection oculaire. Un équipement de protection est en outre recommandé pour l'ouïe, la tête, les mains, les jambes et les pieds.** Un équipement de protection adéquat permettra de réduire les blessures dues aux débris volants ou au contact accidentel avec la chaîne coupante.
- e) **N'utilisez pas une scie de jardin dans un arbre, sur une échelle, depuis un toit ou sur un support instable.** Une telle utilisation d'une scie de jardin pourrait entraîner des blessures graves.
- f) **Gardez toujours une bonne tenue sur pieds et n'utilisez la scie de jardin qu'en vous tenant debout sur une surface stable, sûre et de niveau.** Les surfaces glissantes ou instables peuvent causer une perte de l'équilibre ou du contrôle de la scie de jardin.
- g) **Prenez garde à la détente lorsque vous coupez une branche qui est sous tension.** Lorsque la tension dans les fibres du bois est

relâchée, la branche chargée comme un ressort peut heurter l'opérateur et/ou propulser la scie de jardin qui devient alors impossible à contrôler.

- h) **Soyez extrêmement prudent lorsque vous coupez des broussailles et de jeunes arbres.** Le matériau mince peut être capturé dans la chaîne et être projeté dans votre direction ou vous déséquilibrer.
- i) **Transportez la scie de jardin avec la scie de jardin éteinte et loin de votre corps. Montez toujours le protège-chaîne lorsque vous transportez ou entreposez la scie de jardin.** Une manipulation adéquate de la scie de jardin réduira la probabilité de contact accidentel avec la chaîne coupante en mouvement.
- j) **Observez les instructions de lubrification, de tension de la chaîne et de remplacement du guide et de la chaîne.** Une scie de jardin mal tendue ou mal lubrifiée peut rompre ou accroître les risques de blessures.
- k) **Coupez uniquement du bois. N'utilisez pas la scie de jardin pour un usage pour lequel elle n'a pas été conçue. N'utilisez pas, par exemple, la scie de jardin pour couper du métal, du plastique, des éléments de maçonnerie ou des matériaux de construction autre que le bois.** L'utilisation de la scie de jardin pour des opérations différentes de celles pour lesquelles elle a été conçue pourrait donner lieu à une situation dangereuse.
- l) **Cette scie de jardin n'est pas destinée à l'abattage des arbres.** L'utilisation de la scie de jardin pour des opérations différentes de celles prévues peut entraîner des blessures graves pour l'opérateur ou les personnes se trouvant à proximité.
- m) **Suivez toutes les instructions lors du déblocage des matériaux bloqués, du stockage ou de l'entretien de la scie de jardin. Assurez-vous que l'interrupteur est éteint et que le bloc-batterie est retiré.** Un actionnement inattendu de la scie de jardin lors du déblocage de matériaux bloqués ou de l'entretien peut entraîner des blessures graves.

## 5.9 Causes du rebond et sa prévention par l'opérateur

- a) **Assurez un maintien ferme, avec les pouces et les doigts encerclant les poignées de la scie de jardin, les deux mains sur la scie de jardin, et en positionnant votre corps et vos bras de manière à pouvoir résister aux for-**

- ces de rebond.** L'opérateur peut contrôler les forces de rebond en prenant des précautions appropriées. Ne lâchez pas la scie de jardin.
- b) **Ne vous penchez pas et ne coupez pas au-dessus de la hauteur des épaules, à moins que l'arbre d'extension ne soit correctement monté.** Cela contribuera à éviter un contact involontaire de la pointe et permettra un meilleur contrôle de la scie de jardin en cas d'imprévu.
- c) **Utilisez uniquement les guide-chaînes et les chaînes de rechange spécifiés par le fabricant.** Le remplacement par des guide-chaînes et des chaînes coupantes incorrects peut entraîner une rupture de la chaîne et/ou un rebond.
- d) **Observez les instructions d'affûtage et de maintenance du fabricant pour la chaîne coupante.** Une baisse de hauteur des limiteurs de profondeur peut provoquer un rebond accru.
- ▶ Gardez les mains, les pieds et les autres parties du corps à distance de la chaîne coupante.
  - Les forces de réaction peuvent être dangereuses.
    - ▶ Accordez une attention particulière aux sections de ce manuel d'instructions traitant des forces réactives.
  - Un usage incorrect risque d'entraîner des lésions corporelles ou des dommages matériels, y compris des dommages à la scie de jardin.
    - ▶ Utilisez la scie de jardin, la batterie et le chargeur uniquement de la manière décrite dans le présent manuel.
    - ▶ N'essayez jamais de modifier ou de neutraliser d'une manière quelconque les dispositifs de commande et de sécurité de la scie de jardin.
    - ▶ N'utilisez jamais une scie de jardin qui a été modifiée ou transformée par rapport à sa conception originale.
  - La batterie STIHL série AS est conçue pour être utilisée exclusivement avec des outils électriques STIHL compatibles et ne peut être chargée qu'avec un chargeur STIHL AL 1, AL 5 ou AL 5-2

## 6 CONSIGNES DE SÉCURITÉ IMPORTANTES

### 6.1 Utilisation prévue

#### ▲ AVERTISSEMENT

- Cette scie de jardin est conçue pour couper les branches et les limbes autour de la maison. Elle n'est pas conçue pour abattre des arbres ou couper des bûches. L'utilisation de la scie de jardin pour des opérations différentes de celles pour lesquelles elle a été conçue peut entraîner de graves blessures et même la mort.
  - ▶ Coupez uniquement du bois. N'utilisez pas, par exemple, la scie de jardin pour couper du métal, du plastique ou des éléments de maçonnerie.
  - ▶ N'utilisez cette scie de jardin que pour des travaux de coupe légers autour de la maison et du jardin.
- Lisez et observez les instructions d'utilisation du présent manuel pour les applications approuvées et les techniques de travail recommandées.
- La chaîne coupante comporte de nombreuses gouges tranchantes. Si elles entrent en contact avec votre chair, elles vous couperont même si la chaîne est immobile.
  - ▶ Portez toujours des gants de travail résistants lorsque vous manipulez la scie de jardin ou sa chaîne.

### 6.2 Opérateur

#### ▲ AVERTISSEMENT

- Travailler avec la scie de jardin peut être épuisant. L'opérateur doit être en bonne santé physique et mentale. Pour réduire le risque de lésions corporelles :
  - ▶ Avant d'utiliser la scie de jardin, demandez à votre médecin si votre état de santé pourrait être aggravé par un travail pénible.
  - ▶ Ne faites pas fonctionner la scie de jardin sous l'influence de toute substance (drogues, alcool ou médicaments, etc.) qui pourrait altérer la vision, l'équilibre, la dextérité ou le jugement.
  - ▶ Restez vigilants. Ne faites pas fonctionner la scie de jardin si vous êtes fatigué. Faites une pause si vous êtes fatigué.
  - ▶ Ne permettez pas aux mineurs d'utiliser la scie de jardin.
  - ▶ Les spectateurs, en particulier les enfants, et les animaux ne doivent pas être autorisés dans la zone où la scie de jardin est utilisée.
- L'utilisation prolongée d'une scie de jardin (ou d'autres outils électriques) exposant l'opérateur à des vibrations peut provoquer une maladie des doigts blancs (phénomène de

Raynaud) ou le syndrome du canal carpien. Ces conditions réduisent la capacité de la main à ressentir et à réguler la température. Elles produisent un engourdissement et des sensations de brûlure et peuvent également causer des dommages nerveux et circulatoire ainsi qu'une nécrose des tissus.

- Tous les facteurs qui contribuent à la maladie des doigts morts ne sont pas connus. Le temps froid, le fait de fumer et des maladies ou conditions physiques qui affectent les vaisseaux sanguins et le transport du sang, ainsi que des niveaux de vibration élevés et de longues périodes d'exposition aux vibrations, sont mentionnés comme des facteurs favorisant le développement de la maladie des doigts morts.
- Pour réduire le risque de maladie des doigts morts et de syndrome du canal carpien :
  - ▶ Portez des gants pendant le travail et gardez vos mains au chaud.
  - ▶ Veillez à ce que la scie de jardin soit bien entretenue. Une scie de jardin mal entretenue ou dont les composants sont mal fixés aura tendance à avoir des niveaux de vibration plus élevés.
  - ▶ Gardez la chaîne bien affûtée. Une chaîne émoussée prolongera le temps de coupe et l'enfoncement d'une chaîne émoussée à travers le bois augmentera les vibrations transmises aux mains.
  - ▶ Maintenez une prise ferme à tout moment, mais ne serrez pas la poignée de commande ou la surface de préhension avec une pression excessive. Faites des pauses fréquentes.
- Ces précautions ne garantissent pas que vous ne souffrirez pas de la maladie des doigts morts ou du syndrome du canal carpien.
  - ▶ Surveillez de près l'état de vos mains et de vos doigts si vous êtes un opérateur régulier.
  - ▶ Consultez immédiatement un médecin si l'un des symptômes ci-dessus apparaît.
- Selon l'état actuel des connaissances de STIHL, le moteur électrique de la scie de jardin ne doit pas interférer avec un pacemaker.
  - ▶ Toutefois, les personnes portant un stimulateur cardiaque ou un autre dispositif médical implanté doivent consulter leur médecin et le fabricant du dispositif avant d'utiliser cette scie de jardin.

## 6.3 Équipement de protection individuelle

### ▲ AVERTISSEMENT

- Pour réduire les risques de lésion corporelle :
  - ▶ Portez toujours des vêtements adéquats et une combinaison de protection ainsi qu'une protection oculaire appropriée.
- Le contact des cheveux, des vêtements ou de la combinaison avec la chaîne coupante en mouvement ou le fait qu'ils soient happés par d'autres composants de la scie de jardin peut entraîner une perte de contrôle et de graves coupures. Pour réduire les risques de lésion corporelle grave :
  - ▶ Portez des vêtements robustes et bien ajustés qui offrent également une totale liberté de mouvement.
  - ▶ Portez des salopettes ou des pantalons en matériau lourd pour protéger vos jambes. Ne portez pas de shorts.
  - ▶ Évitez les vestes amples, les foulards, les cravates, les pantalons à pattes d'éléphant ou à revers, les bijoux et les autres accessoires qui pourraient rester accrochés aux branches, aux buissons ou à la chaîne coupante en mouvement.
  - ▶ Attachez les cheveux au-dessus des épaules avant de commencer le travail.
- Pour réduire les risques de lésion oculaire :
  - ▶ Portez toujours des lunettes protectrices ou des lunettes de sécurité étanches avec protection supérieure et latérale adéquate qui sont résistantes aux chocs et marquées comme étant conformes à la norme CSA Z94.
- Pour réduire le risque de blessure à la tête :
  - ▶ Portez un casque de protection homologué s'il existe un risque de blessure à la tête.
- Une bonne tenue sur pieds est très importante. Pour aider à garder une bonne tenue sur pieds et réduire le risque de blessures en travaillant :
  - ▶ Portez des chaussures conséquentes équipées de semelles antidérapantes. Ne portez pas de sandales, de tongs, de chaussures à bout ouvert ou similaire.
- Pour améliorer votre préhension et aider à protéger vos mains :
  - ▶ Portez toujours des gants de travail robustes antidérapants en cuir ou en un autre matériau résistant à l'usure lors de la manipulation de la scie de jardin.



## 6.4 Scie de jardin

### ▲ AVERTISSEMENT

- Pour réduire le risque d'électrocution :







- ▶ N'exposez pas la scie de jardin à la pluie, à l'eau ou à une humidité excessive.
  - ▶ N'immergez jamais la scie de jardin dans l'eau ou d'autres liquides.
  - ▶ Rangez la scie de jardin dans la maison.
- La chaîne coupante comporte de nombreuses gouges tranchantes. Un contact avec les gouges peut causer de graves coupures, même si la chaîne coupante est immobile. Pour réduire les risques de telles blessures :
    - ▶ Gardez les mains, les pieds et les autres parties du corps à distance de la chaîne coupante.
    - ▶ Portez des gants de travail robustes lors de la manipulation de la scie de jardin ou de sa chaîne coupante.
    - ▶ Ne touchez jamais une chaîne en mouvement avec votre main ou toute autre partie de votre corps.
    - ▶ N'utilisez pas la scie de jardin avec une protection endommagée ou manquante.
    - ▶ Couvrez le guide-chaîne avec un fourreau à chaîne avant de transporter ou de stocker la scie de jardin pour réduire le risque de blessure par contact accidentel.
  - Les forces de réaction peuvent être dangereuses.
    - ▶ Accordez une attention particulière à la section de ce manuel d'instructions sur les forces réactives, [16.6](#).
  - Cette scie de jardin à batterie est destinée uniquement à l'entretien des jardins et du paysage. Une utilisation à d'autres fins peut augmenter le risque de lésions corporelles et de dommages matériels.
    - ▶ N'utilisez pas la scie de jardin pour abattre des arbres ou couper des bûches.
    - ▶ Lisez et observez les instructions d'utilisation du présent manuel pour les applications approuvées, [17.1](#).
  - Pour réduire le risque de blessure à l'utilisateur et aux spectateurs pendant l'utilisation :
    - ▶ Relâchez toujours la gâchette et retirez la batterie avant tout assemblage, transport, réglage, inspection, nettoyage, réparation, entretien ou avant d'entreposer la scie de jardin et à tout moment lorsqu'il n'est pas utilisé.
  - Même si certains accessoires non autorisés s'adaptent sur votre scie de jardin STIHL, leur utilisation peut être extrêmement dangereuse. Seuls sont recommandés les accessoires fournis par STIHL ou expressément autorisés par STIHL pour une utilisation avec ce modèle spécifique.
    - ▶ Utilisez uniquement les accessoires livrés ou expressément autorisés par STIHL.
    - ▶ N'apportez jamais aucune modification à cette scie de jardin, quelle qu'elle soit.
    - ▶ N'essayez jamais de modifier ou de neutraliser d'une manière quelconque les dispositifs de commande et de sécurité de la scie de jardin.
    - ▶ N'utilisez jamais une scie de jardin qui a été modifiée ou transformée par rapport à sa conception originale.
  - Si la scie de jardin tombe ou est soumise à des impacts aussi forts :
    - ▶ Vérifiez qu'il n'est pas endommagé et qu'il fonctionne normalement avant de poursuivre le travail.
    - ▶ Vérifiez que les commandes et les dispositifs de sécurité fonctionnent correctement, [16](#).
    - ▶ Vérifiez les éventuels messages d'erreur des DEL, [12.1.1](#).
    - ▶ Vérifiez que la batterie n'a pas été endommagée. N'utilisez et ne chargez jamais une batterie défectueuse, endommagée, fissurée, fuyante ou déformée.
    - ▶ Ne travaillez jamais avec une scie de jardin ou une batterie endommagée ou dont le fonctionnement est incorrect. En cas de doute, faites contrôler la scie de jardin et la batterie par votre distributeur agréé STIHL.
  - Si la scie de jardin ou la batterie est endommagée, ne fonctionne pas correctement, a été laissée à l'extérieur et exposée à la pluie ou à des conditions humides ou s'il est tombé dans l'eau ou tout autre liquide, les composants peuvent ne plus fonctionner correctement et les dispositifs de sécurité peuvent être inopérants. Pour réduire les risques de lésion corporelle et de dommages matériels :
    - ▶ Faites vérifier la scie de jardin et la batterie par votre distributeur agréé STIHL avant toute autre opération.
  - Les pièces de rechange STIHL authentiques sont conçues spécifiquement pour correspondre à votre scie de jardin et répondent aux exigences de sécurité et de performances. L'utilisation de pièces qui ne sont pas autorisées ou homologuées par STIHL peut causer des blessures graves ou la mort ou des dommages matériels.

- ▶ STIHL recommande d'utiliser exclusivement des pièces de rechange STIHL identiques.

## 6.5 Utilisation du sécateur

### 6.5.1 Avant l'utilisation

## ▲ AVERTISSEMENT

- Une utilisation incorrecte ou non autorisée peut causer des lésions corporelles ou des dommages matériels.
  - ▶ N'utilisez la scie de jardin que de la manière décrite dans ce mode d'emploi.
- Pour un assemblage correct de la chaîne et de son guide :
  - ▶ Lisez et observez les instructions relatives au montage du guide-chaîne et de la chaîne,  13.2.2.
- La chaîne, le guide-chaîne et le pignon doivent coïncider entre eux au niveau du calibre et du pas. Avant un montage ou un remplacement :
  - ▶ Lisez les informations relatives aux combinaisons de guide-chaîne et de chaîne,  25.
  - ▶ Lisez et observez les instructions relatives aux forces réactives,  6.6.
- Une tension correcte de la chaîne est importante pour maximiser les performances de coupe et réduire le risque de blessure résultant d'une rupture de la chaîne, d'un déraillement ou des forces réactives :
  - ▶ Lisez et observez les instructions relatives à la tension de la chaîne,  13.3.
  - ▶ Assurez-vous toujours que le couvercle du pignon est bien serré après avoir tendu la chaîne coupante afin de fixer le guide-chaîne. Ne démarrez jamais la scie de jardin avec le couvercle du pignon à chaîne desserré ou manquant.
  - ▶ Vérifiez une nouvelle fois la tension de la chaîne après avoir serré le couvercle de pignon.
  - ▶ Après avoir réglé la chaîne, laissez tourner le moteur pendant une ou deux minutes, puis arrêtez le moteur. Retirez la batterie et revérifiez la tension de la chaîne.
  - ▶ Contrôlez ensuite la tension de la chaîne à intervalles réguliers (mais seulement après avoir retiré la batterie).
  - ▶ Ne coupez jamais avec une chaîne détendue. Si la chaîne se détend pendant la coupe, arrêtez le moteur, serrez le frein de chaîne et retirez la batterie de la scie de jardin avant de tendre la chaîne. Ne tentez jamais de régler la chaîne alors que la batterie est en place.
- L'utilisation d'une scie de jardin modifiée, endommagée, mal réglée ou mal entretenue ou qui n'est pas assemblée entièrement et de manière sûr peut entraîner un dysfonctionnement et accroître le risque de blessures graves ou de mort.
  - ▶ Ne faites jamais fonctionner une scie de jardin qui a été modifiée, endommagée, mal entretenue ou qui n'a pas été installée complètement et en toute sécurité.
  - ▶ Vérifiez toujours que votre scie de jardin est en bon état et fonctionne bien, notamment le verrou de retenue, le bouton de blocage de la gâchette, la gâchette, le capot protecteur et l'outil de coupe.
  - ▶ Assurez-vous que le bouton de blocage de la gâchette et la gâchette bougent librement et retournent en position verrouillée lorsqu'on les relâche. La gâchette ne doit pas venir en prise tant que le bouton de blocage est enfoncé.
  - ▶ N'essayez jamais de modifier ou de neutraliser d'une manière quelconque les dispositifs de commande et de sécurité.
  - ▶ Si votre scie de jardin ou une partie de celle-ci est endommagée ou ne fonctionne pas correctement, amenez-le à votre distributeur agréé STIHL. N'utilisez pas la scie de jardin avant d'avoir corrigé le problème.
- Avant d'insérer la batterie :
  - ▶ Vérifiez que les contacts dans le logement de la batterie ne présentent aucune trace de corrosion ni d'autres corps étrangers et tenez-les propres.
  - ▶ N'insérez ni n'utilisez jamais une batterie défectueuse, endommagée, fissurée, fuyante ou déformée.
  - ▶ Lisez et observez les instructions relatives à la mise en marche de la scie de jardin,  15.1.
- Pour contribuer à réduire les risques de blessure grave ou mortelle résultant d'un démarrage involontaire :
  - ▶ Assurez-vous que la gâchette et le bouton de blocage de la gâchette sont en position d'arrêt lorsque vous insérez la batterie.
  - ▶ Évitez de toucher le bouton de blocage de la gâchette et la gâchette lorsque vous saisissez la poignée de commande de la scie de jardin.
  - ▶ Relâchez la gâchette et le bouton de blocage de la gâchette avant de retirer la batterie.



- ▶ Retirez la batterie avant tout assemblage, transport, réglage, inspection, nettoyage, réparation, entretien ou avant d'entreposer la scie de jardin et à tout moment lorsqu'il n'est pas utilisé.
- ▶ Ne laissez jamais la scie de jardin sans surveillance lorsque la batterie est insérée.
- ▶ Ne stockez jamais la batterie dans la scie de jardin.
- Avant de mettre votre scie de jardin en marche, prenez les mesures suivantes pour réduire le risque de blessures par des forces réactives, de perte de contrôle ou de contact accidentel avec la chaîne :
  - ▶ Assurez-vous que le guide-chaîne et la chaîne sont éloignées de vous-même ainsi que de tous les autres obstacles et objets, y compris le sol.
  - ▶ N'essayez jamais d'allumer la scie de jardin lorsque guide-chaîne se trouve dans une coupe ou une entaille. Cela pourrait conduire à des forces de réaction et des blessures.
  - ▶ Lisez et observez les instructions relatives à la mise en marche de la scie de jardin, 15.1.

### 6.5.2 Maintenir et contrôler la scie de jardin

## ▲ AVERTISSEMENT

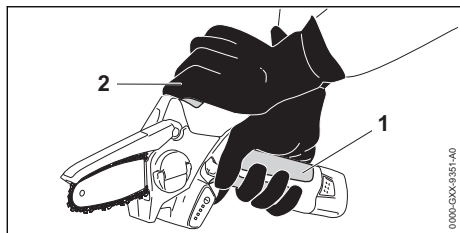

- Pour réduire le risque de blessures graves ou mortelles à l'opérateur et aux spectateurs suite à une perte de contrôle :
  - ▶ Saisissez toujours fermement la scie de jardin à deux mains lorsque vous travaillez.
  - ▶ L'utilisation d'une seule main augmente le risque de blessure par perte de contrôle. Il est donc difficile d'empêcher le guide et la chaîne de patiner ou de rebondir le long de la branche.
- ▶ Enroulez étroitement vos doigts autour de la poignée de commande (1), en gardant la poignée prise en tenaille entre le pouce et l'index (voir l'illustration).
- ▶ Enroulez fermement les doigts de l'autre main autour de la surface de préhension (2) (voir l'illustration).
- ▶ Positionnez la scie de jardin de manière à ce que toutes les parties de votre corps soient dégagées de l'outil de coupe lorsque la batterie est insérée.
- ▶ N'essayez jamais d'utiliser la scie de jardin d'une seule main. Cela pourrait entraîner une perte de contrôle.
- ▶ Lisez et observez les avertissements et les instructions figurant dans le chapitre Forces réactives, 6.6.
- Pour réduire le risque de coupures graves ou mortelles à l'opérateur et aux spectateurs suite à une perte de contrôle, gardez une bonne tenue sur pieds et un bon équilibre à tout moment :
  - ▶ Soyez particulièrement attentif aux obstacles humides et cachés, tels que des souches d'arbres, les racines, les rochers, les trous et les fossés pour éviter de trébucher si le terrain est envahi par la végétation.
  - ▶ Soyez extrêmement prudent lorsque vous travaillez sur des pentes ou un sol irrégulier.
  - ▶ Pour une meilleure assise, débarrassez-vous toujours des branches tombées, des broussailles et des coupures.
  - ▶ Soyez prudent lorsque vous coupez des buissons de petite taille, des branches et des gaules, car le matériau mince peut être capturé dans la chaîne et être projeté dans votre direction ou vous déséquilibrer.
- Pour réduire le risque de blessures dues à la perte de contrôle :
  - ▶ Ne travaillez jamais sur une échelle, sur un toit, dans un arbre ou en vous tenant debout sur tout autre support instable.
  - ▶ N'utilisez jamais la scie de jardin au-dessus de la hauteur des épaules.

- ▶ Ne vous penchez pas trop. Gardez une bonne tenue sur pieds et un bon équilibre à tout moment.
- ▶ N'essayez jamais de démarrer la scie de jardin lorsque le guide-chaîne se trouve dans une coupe ou un trait de scie. Cela pourrait conduire à des forces de réaction et des blessures. Au lieu de cela, retirez le guide-chaîne de la coupe puis pénétrez-y de nouveau à pleine vitesse en veillant à éviter tout contact de la pointe du guide-chaîne avec un objet quelconque.
- Le pare-chocs est conçu pour permettre un meilleur contrôle de la scie de jardin pendant la coupe. Si vous travaillez sans le pare-chocs, la scie de jardin peut vous tirer brusquement vers l'avant.
  - ▶ Toujours travailler avec le pare-chocs pour mieux contrôler la scie de jardin.
- L'application d'une pression sur la scie de jardin en fin de coupe peut provoquer une accélération du guide et de la chaîne en rotation hors du trait de scie, une perte de contrôle et un choc contre l'opérateur ou un autre objet. Pour réduire les risques de lésion :
  - ▶ Soyez prudent en approchant de la fin d'une coupe.
  - ▶ N'exercez jamais de pression sur la scie de jardin lorsque vous atteignez la fin d'une coupe.

### 6.5.3 Conditions de travail

## ▲ AVERTISSEMENT

- N'utilisez votre scie de jardin que lorsque la visibilité est bonne et que les conditions diurnes sont favorables.
  - ▶ Reportez le travail si le temps est venteux, brumeux, pluvieux ou peu clément.
  - ▶ Ne coupez jamais près de lignes électriques.
- Votre scie de jardin est une machine à une personne.
  - ▶ Ne permettez pas à d'autres personnes de se tenir dans la zone de travail générale.
  - ▶ Les spectateurs, en particulier les enfants, et les animaux ne doivent pas être autorisés dans la zone où elle est utilisée.
  - ▶ Arrêtez immédiatement le moteur si quelqu'un s'approche de vous.
- Pour réduire les risques de blessures pour l'opérateur, les passants et les utilisateurs non autorisés :
  - ▶ Ne laissez jamais la scie de jardin sans surveillance lorsque la batterie est insérée.
- ▶ Éteignez la scie de jardin et retirez la batterie pendant les pauses et chaque fois que la scie de jardin n'est pas utilisée.
- Les étincelles générées par le fonctionnement de la scie de jardin peuvent enflammer des gaz, des liquides, des vapeurs, des poussières ou d'autres matériaux et substances combustibles. Pour réduire les risques d'incendie et d'explosion :
  - ▶ Ne faites jamais fonctionner la scie de jardin dans un endroit où il y a des gaz, des liquides, des vapeurs, des poussières ou d'autres matières et substances combustibles inflammables.
  - ▶ Lisez et suivez les recommandations émises par les agences gouvernementales (par exemple le CCOHS) pour identifier et éviter les dangers des gaz, liquides, vapeurs, poussières ou autres matériaux et substances combustibles.
- Des étincelles peuvent se produire si une chaîne en rotation heurte une roche ou un autre objet dur, lesquelles peuvent enflammer des matériaux inflammables dans certaines circonstances. Les matériaux inflammables peuvent inclure une végétation et des buissons secs, en particulier lorsque les conditions météorologiques sont chaudes et sèches.
  - ▶ Lorsqu'il y a un risque d'incendie ou de feu de forêt, n'utilisez pas votre scie de jardin autour de matériaux inflammables ou autour de végétation sèche ou de broussailles.
  - ▶ Contactez les autorités locales chargées de la lutte contre les incendies ou le Service canadien des forêts si vous avez des questions sur l'adéquation de la végétation et des conditions météorologiques pour l'utilisation d'une scie de jardin.
- L'utilisation de cette scie de jardin et l'affûtage de sa chaîne peuvent générer de la poussière, des brouillards d'huile et d'autres substances contenant des produits chimiques connus pour provoquer des problèmes respiratoires, des cancers, des anomalies congénitales et d'autres atteintes à la reproduction.
  - ▶ Consultez les organismes gouvernementaux tels que les ECCC, le CCHST et l'ASPC ainsi que d'autres sources faisant autorité en matière de substances dangereuses si vous ne connaissez pas les risques associés aux substances particulières que vous coupez ou avec lesquelles vous travaillez.
- L'inhalation de certaines poussières, en particulier les poussières organiques telles que les

moississures ou le pollen, peut provoquer une réaction allergique ou asthmatique chez les personnes sensibles. L'inhalation importante ou répétée de poussières ou d'autres polluants atmosphériques, en particulier ceux dont la taille des particules est plus petite, peut provoquer des maladies respiratoires ou autres. Cela inclut la poussière de bois, notamment en provenance de feuillus, mais aussi de certains résineux tels que le cèdre rouge de l'ouest.

- ▶ Contrôlez autant que possible la poussière (comme la sciure) et les brouillards (comme le brouillard d'huile de lubrification de la chaîne) à la source.
- ▶ Travaillez toujours avec une chaîne bien affûtée, qui produit des copeaux de bois plutôt que des poussières fines.
- ▶ Faites fonctionner la scie de jardin autant que possible de manière à ce que le vent ou le processus de fonctionnement détourne de l'opérateur toute poussière, brouillard ou autres particules projetées par la scie de jardin.
- ▶ Si la poussière respirable ou d'autres particules fines de poussière ne peuvent pas être maintenues au niveau ou à proximité des niveaux de fond, portez toujours un équipement respiratoire approuvé par la NIOSH et conçu pour les conditions de travail. Suivez les recommandations des organismes gouvernementaux (par exemple, le CCOHS/PHAC) et des associations professionnelles et commerciales.
- Si la végétation coupée ou la terre environnante est recouverte d'une substance chimique comme un pesticide ou un herbicide :
  - ▶ Lisez et observez les instructions et les avertissements accompagnant la substance qui recouvre la végétation ou la terre environnante.
- L'inhalation de poussière d'amiante est dangereuse et peut causer des maladies graves, voire mortelles, des maladies respiratoires ou le cancer, y compris le mésothéliome. L'utilisation et l'élimination des produits contenant de l'amiante sont strictement réglementées par le CCHST et ECCC.
  - ▶ N'utilisez pas votre scie de jardin pour couper ou déranger l'amiante ou les produits contenant de l'amiante.
  - ▶ Arrêtez immédiatement de travailler et contactez les autorités nationales et locales compétentes et/ou les ECCC, votre employeur ou le représentant local du

CCHST si vous avez des raisons de penser que l'amiante peut être une nuisance.

- Un contact répété avec de l'huile usée peut causer le cancer de la peau et son utilisation est nocive pour l'environnement.
  - ▶ N'utilisez pas d'huile usagée pour lubrifier le guide et la chaîne de votre scie de jardin STIHL.

#### 6.5.4 Instructions d'utilisation

### ▲ AVERTISSEMENT

- Pour réduire le risque de blessures graves ou mortelles par coupure pour l'opérateur ou les personnes à proximité en cas de contact avec la chaîne coupante :



- ▶ Gardez les mains, les pieds et les autres parties du corps à l'écart de la chaîne coupante.
  - ▶ Ne touchez par la chaîne coupante lorsque la batterie est insérée.
  - ▶ Ne touchez jamais la chaîne coupante rotative avec votre main ou toute autre partie de votre corps.
  - ▶ Ne tenez jamais le matériau à couper et ne tentez jamais d'enlever le matériau coupé sans avoir relâché le bouton de déclenchement et enlevé la batterie.
  - ▶ Relâchez la gâchette et retirez la batterie avant de dégager le matériau coincé.
- Pour réduire les risques de blessures corporelles graves résultant d'un démarrage involontaire :
    - ▶ Ne touchez jamais une chaîne avec votre main ou une partie de votre corps lorsque la batterie est insérée, même si la chaîne ne tourne pas.
    - ▶ Évitez de toucher le bouton de blocage de la gâchette et l'interrupteur à gâchette lorsque vous saisissez la poignée de commande de la scie de jardin.
  - La chaîne continue de se déplacer pendant une courte période après avoir complètement relâché l'interrupteur à gâchette.
    - ▶ Attendez que la chaîne s'immobilise avant de vous déplacer avec la scie de jardin ou de la déposer.
  - En cas d'urgence :
    - ▶ Arrêtez immédiatement le moteur et retirez la batterie.
  - Tout contact avec des corps étrangers pendant la coupe peut provoquer une rupture ou une éjection de la chaîne, ou encore amener la scie de jardin à projeter des débris dangereux en direction de l'opérateur. Pour réduire les risques de blessures graves ou mortelles

résultant d'un contact avec des corps étrangers :

- ▶ Examinez l'arbre ou la branche avant de le couper.
  - ▶ Enlevez tous les corps étrangers pour garantir que le bois est exempt de matériaux tels que des clous, des pointes, des câbles ou des fils.
  - ▶ Avant de commencer une coupe, assurez-vous qu'elle peut être menée à bien sans entrer en contact avec des objets ou des structures environnantes telles qu'une clôture ou un ouvrage en pierre.
- La chaîne peut se briser ou être projetée si elle n'est pas correctement tendue et lubrifiée. Pour réduire le risque de blessures graves ou mortelles ou d'endommagement de la chaîne :
- ▶ Utilisez l'huile de STIHL Multioil ou une huile multifonction équivalente pour lubrifier le guide et la chaîne,  13.4.
  - ▶ Lubrifiez la chaîne avant de commencer à travailler avec une batterie neuve ou rechargée.
  - ▶ Vérifiez l'état et la tension de la chaîne à intervalles réguliers et courts pendant le fonctionnement.
- Vérifiez régulièrement la chaîne et le guide-chaîne à de courts intervalles pendant l'utilisation, ou immédiatement si vous constatez un changement dans le comportement de coupe :
- ▶ Arrêtez le moteur et retirez la batterie.
  - ▶ Vérifiez l'état et la tension de la chaîne. Vérifiez l'absence de dommages sur la chaîne ou le guide-chaîne.
  - ▶ S'il est impossible de tendre correctement la chaîne, ou si d'autres composants de la scie de jardin sont usés ou endommagés, arrêtez immédiatement le travail et amenez votre scie de jardin à un distributeur agréé STIHL pour examen, réparation ou maintenance.
- Le guide-chaîne, la chaîne de scie et le pignon à chaîne peuvent devenir chauds pendant le fonctionnement.
- ▶ Retirez la batterie et laissez l'outil refroidir avant d'essayer de manipuler ces composants.

## DANGER

- Pour réduire le risque d'électrocution :
  - ▶ N'utilisez jamais cette scie de jardin à proximité de fils ou de câbles qui pourraient être sous tension.
  - ▶ Ne coupez jamais près de lignes électriques.



- ▶ Ne comptez pas sur l'isolation de la scie de jardin pour vous protéger des électrocutions.

## 6.6 Forces de réaction

### 6.6.1 Accrochage

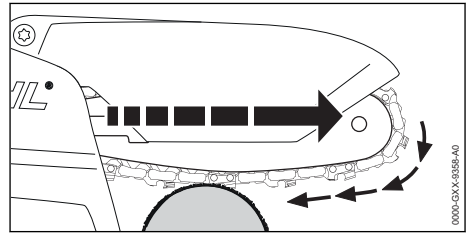

## AVERTISSEMENT



- L'accrochage se produit lorsque la chaîne sur le dessous du guide-chaîne est brusquement arrêtée ou considérablement ralentie lorsqu'elle se coince, est capturée ou rencontre un corps étranger dans le bois. La réaction de la chaîne tire le sécateur vers l'avant et peut entraîner une perte de contrôle par l'opérateur qui, à son tour, peut causer des blessures graves ou mortelles.
- L'accrochage se produit généralement lorsque le pare-chocs du sécateur n'est pas fermement plaqué contre la branche et lorsque la chaîne ne tourne pas à pleine vitesse avant d'attaquer le bois.
- Pour réduire le risque d'accrochage :
  - ▶ Coupez avec une chaîne affûtée et bien tendue.
  - ▶ Commencez toujours une coupe avec la chaîne tournant à pleine vitesse et avec le pare-chocs en contact avec le bois.
  - ▶ Soyez prudent lorsque vous coupez des buissons de petite taille, des branches et des gaules qui peuvent facilement être capturés dans la chaîne et être projetés dans votre direction ou vous déséquilibrer.
  - ▶ N'utilisez pas le sécateur avec une protection endommagée ou manquante.

## 7 Sécurité de la batterie

### 7.1 Avertissements et instructions

## AVERTISSEMENT

- L'utilisation de batteries non autorisées peut endommager la scie de jardin et provoquer un incendie, une explosion ainsi que des blessures corporelles et des dommages matériels.

- ▶ Utilisez uniquement des batteries STIHL série AS authentiques.
- L'utilisation de batteries STIHL série AS à des fins autres que l'alimentation des outils électriques STIHL pourrait être extrêmement dangereuse.
  - ▶ Utilisez les batteries STIHL séries As uniquement pour l'alimentation des outils électriques STIHL compatibles.
- L'utilisation de chargeurs non autorisés peut endommager la batterie et provoquer un incendie, une explosion ainsi que des blessures corporelles et des dommages matériels.
  - ▶ Pour charger les batteries STIHL de la série AS, utilisez uniquement un chargeur STIHL de la série AL 1, AL 5 ou AL 5-2.
- La batterie contient des caractéristiques de sécurité et des dispositifs qui, s'ils sont endommagés, peuvent amener la batterie à produire de la chaleur, se rompre, fuir, prendre feu ou exploser.
  - ▶ Ne chauffez jamais la batterie au-dessus de 212 °F (100 °C).
  - ▶ N'incinerez jamais la batterie ni ne la placez sur ou à proximité de flammes, de cuisinières ou d'autres endroits où la température est élevée.
- N'utilisez et ne chargez jamais une batterie défectueuse, endommagée, fissurée, fuyante ou déformée.
- ▶ Ne jamais ouvrir la batterie, la démonter, l'écraser, la faire chuter, lui faire subir des chocs importants ou l'endommager d'une autre manière.
- ▶ N'exposez jamais la batterie aux micro-ondes ou à des pressions élevées.
- ▶ N'insérez jamais aucun objet dans les fentes de refroidissement de la batterie.
- Des températures extrêmes peuvent amener la batterie à produire de la chaleur, se rompre, fuir, prendre feu ou exploser, entraînant des blessures graves ou mortelles et des dommages matériels.
  - ▶ Ne chargez, n'utilisez ou ne stockez jamais la batterie en dehors des limites de température ambiante spécifiées,  24.8.
- Pour réduire le risque de blessures et de dommages matériels dans le cas où la batterie émet de la fumée, une odeur inhabituelle ou est anormalement chaude pendant l'utilisation, la charge ou l'entreposage :
  - ▶ Cessez immédiatement d'utiliser ou de charger la batterie. Contactez les autorités en cas d'incendie ou d'explosion.
- Pour réduire tout risque de court-circuit, ce qui pourrait entraîner une décharge électrique, un incendie ou une explosion :
  - ▶ N'immergez jamais la batterie dans l'eau ou d'autres liquides. 
  - ▶ Ne court-circuitez jamais les bornes de la batterie avec des fils ou d'autres objets métalliques.
  - ▶ Conservez une batterie non utilisée à l'écart de petits objets métalliques capables de conduire l'électricité (par exemple, trombones, clous, pièces de monnaie, clés).
  - ▶ Entreposez la batterie à l'intérieur dans un local sec.
  - ▶ N'entreposez jamais la batterie dans des environnements humides ou corrosifs, ni dans des conditions qui pourraient provoquer la corrosion de ses composants métalliques.
  - ▶ Ne stockez jamais la batterie dans la scie de jardin.
  - ▶ Lors du stockage de la batterie, maintenez une charge de 40 % à 60 % (2 DEL vertes).
  - ▶ En cas de stockage de la batterie dans le chargeur, débranchez le chargeur de la prise.
  - ▶ Protégez la batterie contre une exposition à des agents corrosifs tels que les produits chimiques de jardins et des sels de déneigement.
  - ▶ Protégez la batterie contre une exposition à des liquides conducteurs tels que l'eau salée.
  - ▶ N'essayez pas de réparer, d'ouvrir ou de démonter la batterie.
- Une fuite de liquide de la batterie est potentiellement dangereuse et peut provoquer une irritation de la peau et des yeux, des brûlures chimiques et d'autres blessures graves.
  - ▶ Évitez tout contact avec la peau et les yeux.
  - ▶ Utilisez un absorbant inerte tel que du sable sur le liquide de batterie renversé.
  - ▶ En cas de contact accidentel, rincez immédiatement la surface de contact avec de l'eau et du savon doux.
  - ▶ Si le liquide pénètre dans vos yeux : Ne les frottez pas. Rincez les yeux ouverts à l'eau pendant au moins 15 minutes et consultez un médecin.
- L'incendie d'une batterie peut être dangereux. Pour réduire les risques de blessures graves et de dommages matériels en cas d'incendie :

- ▶ Évacuez la zone. Le feu peut se propager rapidement. Tenez-vous à l'écart des vapeurs éventuellement générées et gardez une distance sûre.
- ▶ Contactez les pompiers.
- ▶ Bien qu'il soit possible d'utiliser de l'eau pour éteindre un feu de batterie, l'utilisation d'un extincteur chimique sec multi-usages est préférable.
- ▶ Consultez les pompiers concernant une mise au rebut appropriée d'une batterie brûlée.
- La chute de la batterie peut entraîner des blessures ou des dommages matériels. Pour prévenir que la batterie ne tombe lors de son retrait :
  - ▶ Soyez prudent lorsque vous éjectez la batterie.
- ▶ Ne faites fonctionner le chargeur que dans les limites de température ambiante spécifiées,  24.8.
- ▶ Tenez le chargeur hors de portée des enfants.
- ▶ Branchez toujours le chargeur dans une prise de courant correctement installée et correspondant à la tension et à la fréquence électrique indiquées sur le chargeur.
- ▶ Si trop d'appareils sont connectés à une multiprise, les composants électriques peuvent être surchargés pendant la charge, ce qui peut entraîner une surchauffe et un incendie. Si vous utilisez une ligne électrique, ne dépassez jamais sa capacité totale.
- ▶ Ne faites pas fonctionner un chargeur qui a reçu un coup fort ou violent, qui est tombé ou qui est autrement endommagé de quelque manière que ce soit.
- ▶ N'essayez pas de réparer, d'ouvrir ou de démonter le chargeur.

## 8 Sécurité du chargeur

### 8.1 Avertissements et instructions

#### AVERTISSEMENT

- Pour réduire les risques d'incendie, d'électrocution et d'autres lésions corporelles ou dommages matériels :
  - ▶ Lisez et respectez toutes les mises en garde figurant sur le chargeur, la batterie et la scie de jardin ainsi que toutes les instructions de ce manuel avant d'utiliser le chargeur.
  - ▶ Ne chargez que les batteries d'origine STIHL de la série AS. D'autres batteries peuvent éclater, prendre feu ou exploser, entraînant des dommages corporels et matériels.
- 
  - ▶ Utilisation en intérieur uniquement.
  - ▶ Gardez le chargeur au sec. Protégez-la de la pluie, de l'eau, des liquides et de l'humidité. N'insérez jamais une batterie humide ou n'utilisez pas un chargeur humide.
- ▶ Ne manipulez pas le chargeur, y compris le cordon d'alimentation et la prise, avec les mains mouillées.
- ▶ N'utilisez jamais un chargeur endommagé.
- ▶ Ne chargez jamais des batteries défectueuses, endommagées, fissurées, fuyantes ou déformées.
- ▶ Lors du stockage de la batterie, maintenez une charge de 40 % à 60 % (2 DEL vertes).
- ▶ En cas de stockage de la batterie dans le chargeur, débranchez le chargeur de la prise.
- ▶ Faites fonctionner le chargeur uniquement à l'intérieur, dans des pièces sèches.
- Les chargeurs peuvent produire des étincelles qui peuvent enflammer des gaz, des liquides, des vapeurs, des poussières ou d'autres matières combustibles. Pour réduire les risques d'incendie et d'explosion :
  - ▶ N'opérez pas dans un endroit où il y a des gaz, des liquides, des vapeurs, des poussières ou d'autres matières combustibles.
- L'utilisation d'un cordon d'alimentation ou d'une fiche endommagés peut entraîner un incendie, un choc électrique et d'autres blessures ou dommages matériels. Pour réduire ces risques :



- ▶ Vérifiez régulièrement si le cordon d'alimentation ou la prise du chargeur sont endommagés. Si elle est endommagée, débranchez immédiatement la fiche de la prise électrique.
- ▶ Faites remplacer un cordon d'alimentation endommagé par un distributeur agréé STIHL.
- ▶ Débranchez le cordon d'alimentation de la prise lorsque le chargeur n'est pas utilisé.
- ▶ Ne secouez jamais le cordon d'alimentation pour le débrancher de la prise électrique. Pour débrancher la prise, saisissez la fiche et non le cordon d'alimentation.
- ▶ N'utilisez pas le cordon d'alimentation pour transporter ou suspendre le chargeur.
- ▶ Assurez-vous que le cordon d'alimentation est situé ou marqué de manière à ce qu'on ne puisse pas marcher dessus, trébucher, entrer en contact avec des objets pointus ou des pièces mobiles, ou être soumis à des dommages ou à des contraintes.
- Une rallonge électrique ne doit être utilisée qu'en cas d'absolue nécessité. La surcharge d'une rallonge peut provoquer une surchauffe et un incendie. Si une rallonge doit être utilisée :
  - ▶ Utilisez uniquement une rallonge correctement câblée de calibre 16 (AWG 16) ou de calibre plus lourd et la longueur du cordon ne doit pas dépasser 75 ft.
  - ▶ N'utilisez jamais une rallonge dont la puissance nominale est inférieure à la puissance indiquée sur la plaque signalétique de votre chargeur.
  - ▶ N'utilisez jamais une rallonge si les lames de sa fiche sont différentes de celles de la fiche du chargeur en nombre, en taille ou en forme.
  - ▶ Ne connectez (n'enchaînez) pas les câbles de rallonge entre eux.
- En cas d'incendie, ou si le chargeur ou la batterie qu'il charge émet de la fumée, une odeur inhabituelle, est chaud au toucher ou semble anormal de toute autre manière :
  - ▶ Débranchez immédiatement le chargeur de la prise. Contactez les autorités en cas d'incendie ou d'explosion.
- Pour réduire le risque de choc électrique et d'autres dommages corporels ou matériels lors du montage du chargeur :
  - ▶ Veillez à ce qu'aucun câble électrique, tuyau ou autre ligne de service ne passe derrière le mur où le chargeur doit être monté.

- ▶ Montez le chargeur uniquement comme décrit dans ce manuel.
- ▶ Retirez la batterie avant de monter le chargeur.

## 9 Maintenance, réparation et rangement

### 9.1 Avertissements et instructions

#### ⚠ AVERTISSEMENT

- Pour réduire les risques d'incendie, d'électrocution ou d'autres lésions corporelles et dommages matériels :
  - ▶ Respectez scrupuleusement les instructions de nettoyage et de maintenance dans la section appropriée du présent manuel d'utilisation.
  - ▶ STIHL recommande de faire effectuer toutes les opérations de réparation par un distributeur agréé STIHL.
- Un démarrage involontaire peut causer des lésions corporelles ou des dommages matériels. Pour réduire le risque de lésions corporelles et de dommages matériels résultant d'un démarrage involontaire :
  - ▶ Retirez la batterie avant l'inspection de la scie de jardin ou avant de procéder à toute opération de nettoyage, de maintenance ou de réparation, avant d'entreposer la perche élagueuse et à tout moment lorsqu'il n'est pas utilisé.
- Une maintenance correcte contribuera à conserver les performances de coupe et à réduire le risque de blessure causé par un déraillement en chaîne et des forces réactives.
  - ▶ Portez des gants lorsque vous manipulez la chaîne coupante.
  - ▶ Gardez la chaîne, le guide-chaîne et le pignon propres.
  - ▶ Remplacez la chaîne et le guide-chaîne lorsqu'ils sont usés ou endommagés.
  - ▶ Gardez la chaîne bien affûtée et à une tension correcte.
  - ▶ Serrez tous les écrous, les boulons et les écrous après chaque utilisation.
- L'utilisation de pièces qui ne sont pas autorisées ou homologuées par STIHL peut causer des blessures graves ou la mort ou des dommages matériels.
  - ▶ STIHL recommande d'utiliser exclusivement des pièces de rechange STIHL identiques pour la réparation ou la maintenance.
- Pour réduire le risque d'électrocution :



- ▶ Débranchez le chargeur de la prise électrique avant d'examiner ou de nettoyer le chargeur.
- ▶ Vérifiez régulièrement le chargeur et assurez-vous que l'isolant du cordon d'alimentation électrique et de la fiche sont en bon état et ne présentent aucun signe de vieillissement (fragilité), d'usure ou de dommages.
- ▶ Faites remplacer un cordon d'alimentation endommagé par un distributeur agréé STIHL.
- Pour réduire les risques de court-circuit et d'incendie :
  - ▶ Gardez les guides de la batterie exempts de corps étrangers. Nettoyez suivant le besoin avec un chiffon sec ou un pinceau doux et sec.
- Un mauvais stockage peut entraîner une utilisation non autorisée, des dommages à la scie de jardin, la batterie et le chargeur et un risque accru d'incendie, de choc électrique et d'autres blessures ou dommages matériels.
  - ▶ Retirez la batterie de la scie de jardin avant de l'entreposer.
  - ▶ N'entreposez jamais la scie de jardin avec la batterie insérée.
  - ▶ Lors du stockage de la batterie, maintenez une charge de 40 % à 60 % (2 DEL vertes).
  - ▶ En cas de stockage de la batterie dans le chargeur, débranchez le chargeur de la prise.
  - ▶ Conservez la scie de jardin, la batterie et le chargeur dans un endroit sec et sûr, inaccessible aux enfants ou à d'autres utilisateurs non autorisés.
  - ▶ Ne rangez jamais la batterie dans la scie de jardin ou dans un récipient contenant de petits objets métalliques capables de conduire l'électricité (par exemple, trombones, clous, pièces de monnaie, clés).





AVIS

- Relâchez toujours la tension de la chaîne après avoir terminé le travail. La chaîne se contracte lorsqu'elle refroidit. Si elle n'est pas détendue, elle peut endommager l'arbre d'entraînement et les roulements. Retendez correctement la chaîne avant d'utiliser à nouveau la scie de jardin.

## 10 Avant d'entreprendre le travail

### 10.1 Préparation du sécateur en vue de l'utilisation

Avant de commencer le travail :



- ▶ Chargez complètement la batterie,  11..
- ▶ Montez le guide-chaîne et la chaîne,  13.2.2.
- ▶ Tendez la chaîne,  13.3.
- ▶ Lubrifiez la chaîne,  13.4.
- ▶ Vérifiez le bon fonctionnement et le bon état des commandes,  16.2.

## 11 Recharge de la batterie

### 11.1 Mise en place du chargeur



#### AVERTISSEMENT

- Lisez et suivez les précautions de sécurité sur la batterie et le chargeur ainsi que les avertissements et les instructions de ce manuel,  6.4. Pour réduire le risque de court-circuit, qui pourrait entraîner un choc électrique, un incendie et une explosion, assurez-vous que le chargeur et ses composants sont secs et non endommagés ; faites fonctionner le chargeur à l'intérieur à une température ambiante appropriée,  6.4.



#### AVERTISSEMENT

- Un circuit électrique domestique typique se situe entre 15 et 20 ampères. Un seul chargeur STIHL AL 5-2 consomme environ 2,2 ampères. Un chargeur simple de la série AL 5 consomme environ 1,1 ampère et un chargeur de la série AL 1 environ 0,5 ampère. Pour réduire le risque d'incendie dû à la surcharge d'un circuit électrique :
  - ▶ Avant de charger votre batterie, assurez-vous que le système électrique est capable de supporter la consommation électrique prévue.
  - ▶ Chargez plusieurs batteries une à la fois ou sur des circuits séparés, à moins que vous ne sachiez que votre circuit peut gérer la consommation totale attendue de plusieurs chargeurs.

**AVERTISSEMENT**

- Étant donné que la batterie et le chargeur chauffent pendant le processus de charge, ne faites pas fonctionner le chargeur sur une surface combustible ou dans un endroit où se trouvent des gaz, des liquides, des vapeurs, des poussières ou d'autres matériaux combustibles, 6.4.

Pour installer le chargeur :

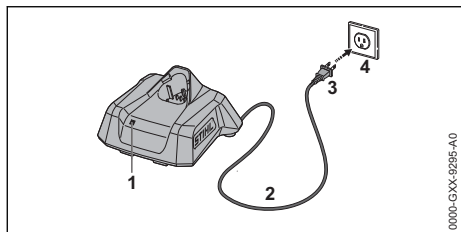

- ▶ Insérez la fiche (3) dans une prise électrique (4) correctement installée et correspondant à la tension et à la fréquence électrique indiquées sur la plaque signalétique du chargeur.

Le chargeur effectue un autotest immédiatement après avoir été branché. La DEL (1) s'allume en vert pendant environ 1 seconde, puis elle s'allume brièvement en rouge avant de s'éteindre. Une fois la DEL éteinte, l'autotest est terminé et le chargeur est prêt à charger la batterie.

- ▶ Positionnez le cordon d'alimentation (2) de manière à ce qu'il ne puisse pas être piétiné, trébuché, entrer en contact avec des objets pointus ou des pièces mobiles ou être soumis à des dommages ou à des contraintes.

## 11.2 Charge

**AVERTISSEMENT**

- Les batteries STIHL contiennent des caractéristiques et des dispositifs de sécurité qui, s'ils sont endommagés, peuvent amener la batterie à produire de la chaleur, se rompre, fuir, prendre feu ou exploser. Ne chargez jamais une batterie défectueuse, endommagée, fissurée, fuyante ou déformée et n'utilisez jamais un chargeur qui a été endommagé, 8. Assurez-vous que le chargeur et la batterie à charger sont tous deux complètement secs avant de les charger, 8. Respectez toutes les mises en garde et instructions spécifiques au produit accompagnant votre batterie.

Pour charger la batterie :

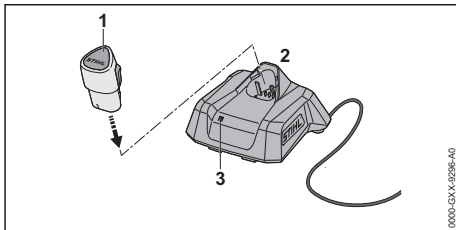

- ▶ Enfoncez la batterie (1) dans le chargeur (2) jusqu'en butée.  
Lorsque la batterie est chargée, la DEL sur le chargeur (3) s'allume ou clignote en vert. Lorsque la DEL du chargeur s'éteint, le processus de charge est terminé et le chargeur s'éteint. La batterie peut être retirée du chargeur.
- ▶ Débranchez le cordon d'alimentation de la prise électrique lorsque le chargeur n'est pas utilisé pendant de longues périodes.

Une batterie n'est pas complètement chargée lorsqu'elle est expédiée de l'usine. STIHL vous recommande de charger complètement la batterie avant de l'utiliser la première fois.

Faites fonctionner le chargeur à l'intérieur, dans une pièce sèche. Pour des performances optimales, respectez les plages de température ambiante recommandées, 24.9.

La batterie chauffe pendant le fonctionnement. Si vous insérez une batterie chaude dans le chargeur, il sera peut-être nécessaire de la laisser refroidir avant le début de la charge. Le processus de charge commence seulement une fois que la batterie a suffisamment refroidi.

Le temps de charge dépend de plusieurs facteurs, notamment l'état de la batterie et de la température ambiante. Pour une liste complète des temps de charge approximatifs, voir [www.stihl.com/charging-times](http://www.stihl.com/charging-times).

## 11.3 Montage du chargeur sur un mur

Avant le montage, assurez-vous qu'aucun câble électrique, tuyau ou autre ligne de service ne passe dans le mur derrière le chargeur.

Pour monter le chargeur mural :

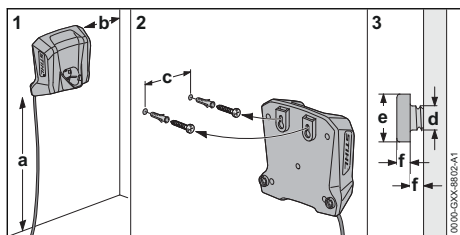

- ▶ Installez le chargeur à l'intérieur, dans un endroit sec, près d'une prise électrique.
- ▶ Serrez les vis à fleur dans un montant de cloison. Si aucun montant de cloison n'est disponible, utilisez des éléments d'ancrage mural à visser appropriés ou des dispositifs de fixation similaires.
- ▶ Alignez le chargeur comme illustré ci-dessus. Montez-le sur un mur ayant les dimensions suivantes :
  - a = minimum 18 in. (450 mm)
  - b = minimum 3,9 in. (100 mm)
  - c (pour AL 1 et AL 5) = 2,1 in. (54 mm)
  - c (pour AL 5-2) = 3,94 in. (100 mm)
  - d = 0,2 in. (4,5 mm)
  - e = 0,4 in. (9 mm)
  - f = 0,1 in. (2,5 mm)

## 12 Diagnostic à l'aide des DEL

### 12.1 DEL sur le sécateur

#### 12.1.1 État du sécateur

Les DEL sur le sécateur indiqueront l'état de l'outil électrique.

**Si trois DEL restent continuellement allumées en rouge** : le sécateur est trop chaud. Laissez refroidir le moteur.

**Si trois DEL clignotent lorsque vous actionnez le commutateur de déclenchement** : le sécateur présente un dysfonctionnement électrique. N'utilisez pas le sécateur. Faites-la vérifier par un distributeur agréé STIHL avant de l'utiliser ou de l'entreposer.

Pour les informations de dépannage, 23.

#### 12.1.2 État de la batterie

Les mêmes DEL sur le sécateur indiqueront l'état de la batterie.

Ces DEL peuvent être allumées ou clignoter en vert ou en rouge.

**Si une DEL qui reste continuellement allumée en rouge** : la batterie est trop chaude ou trop froide. Laissez la batterie se réchauffer ou refroidir pro-

gressivement à une température ambiante d'environ 50 °F à 68 °F (10 °C à 20 °C).

**Si toutes les 4 DEL clignotent en rouge** : la batterie est défectueuse et doit être remplacée. N'essayez pas de charger, d'utiliser ou d'entreposer la batterie.

#### 12.1.3 État de la charge

Les DEL de la scie de jardin indiquent également l'état de charge de la batterie.

Pour déterminer l'état de charge de la batterie :

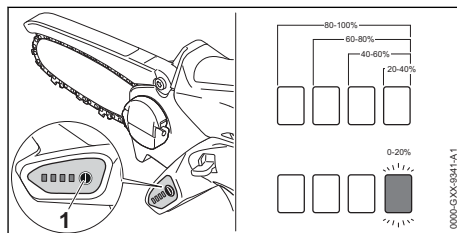

- ▶ Insérez la batterie.
- ▶ Appuyez sur le bouton (1). Les DEL de la scie de jardin s'allument ou clignotent en vert pendant environ 5 secondes pour indiquer l'état de charge (voir l'illustration).

**Par exemple :**

**Si quatre DEL vertes s'allument en continu** : pleine charge.

**Si une DEL verte clignote** : moins de 20 % de charge.

### 12.2 DELs sur chargeur

Un DEL indique l'état du chargeur et de la batterie. Les DELs peuvent s'allumer ou clignoter en vert ou en rouge.



**Si les DELs s'allument en vert en continu** ou clignotent en vert : la batterie est en cours de charge.



**Si les DELs clignotent en rouge** : il n'y a pas de contact entre la batterie et le chargeur. Retirez et réinsérez la batterie.

ou  
La batterie est défectueuse et doit être remplacée. N'essayez pas de charger ni d'utiliser la batterie.

ou  
Il y a un dysfonctionnement du chargeur. Faites-le vérifier par un distributeur agréé STIHL avant de l'utiliser.

Si les DELs s'allument en rouge en continu: la batterie est trop chaude ou trop froide pour être chargée. Laissez la batterie se réchauffer ou se refroidir progressivement à une température ambiante d'environ 50 °F à 68 °F (10 °C à 20 °C).

Pour plus d'informations,  23.

## 13 Assemblage du sécateur

### 13.1 Outil de coupe

#### AVERTISSEMENT

- Si les composants utilisés ne sont pas assortis, l'outil de coupe sera endommagé de manière irréversible après une courte période de fonctionnement, et la chaîne pourrait dérailler, entraînant des blessures graves ou mortelles.

Un outil de coupe se compose de la chaîne, du guide-chaîne et du pignon.

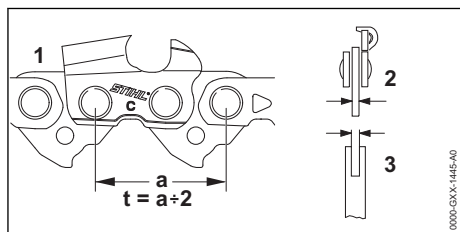

- Le pas (t) de la chaîne (1) doit correspondre au pas du pignon.
- Le calibre des maillons-guides (2) de la chaîne doit correspondre à la largeur de la rainure du guide-chaîne (3).



### 13.2 Dépose et montage du guide-chaîne et de la chaîne coupante

#### 13.2.1 Dépose du guide-chaîne et de la chaîne



#### AVERTISSEMENT

- Enlevez la batterie avant d'essayer de retirer le guide-chaîne et la chaîne afin de réduire le risque d'activation involontaire.

#### AVERTISSEMENT

- La chaîne comporte de nombreuses gouges tranchantes. Si elles entrent en contact avec votre chair, elles vous couperont même si la chaîne est immobile,  6.4. Portez toujours des gants de travail robustes lors de la manipulation de la chaîne,  6.3.

Pour retirer le guide-chaîne et la chaîne :

- Éteignez le sécateur,  15.2.
- Retirez la batterie,  14.2.

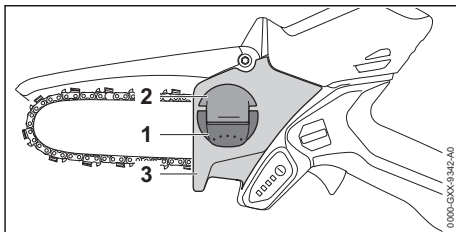



- Relevez la manette (1) sur l'écrou papillon (2).
- Tournez l'écrou papillon en sens inverse des aiguilles d'une montre jusqu'à pouvoir retirer le couvercle (3) du pignon.
- Retirez le couvercle du pignon.
- Retirez le guide-chaîne et la chaîne.

#### AVIS



- Le haut et le bas du guide-chaîne sont symétriques, et le guide peut être monté avec la face imprimée vers le haut ou vers le bas. En retournant le guide-chaîne à chaque fois que la chaîne est aiguisée ou remplacée, vous contribuerez à réduire l'usure inégale et à améliorer sa durée de vie.

#### 13.2.2 Montage du guide-chaîne et de la chaîne

#### AVERTISSEMENT

- Assurez-vous que la batterie est retirée avant de commencer le montage. N'utilisez jamais votre sécateur lorsque le guide-chaîne et la chaîne n'ont pas été montés conformément aux instructions,  6.5. Utilisez uniquement les combinaisons de guide-chaîne et de chaîne expressément recommandées ou approuvées par STIHL,  6.4.

Pour monter le guide-chaîne et la chaîne :

- Éteignez le sécateur,  15.2.
- Retirez la batterie,  14.2.

- ▶ Retirez le couvercle du pignon en tournant l'écrou dans le sens contraire des aiguilles d'une montre.

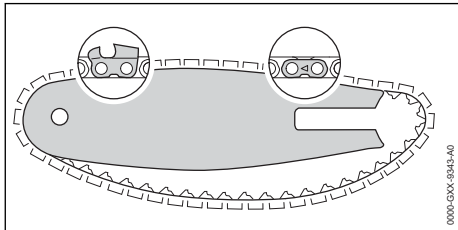

- ▶ Positionnez la chaîne dans la rainure du guide-chaîne, en commençant par la pointe.
- ▶ Veillez à ce que les gouges dans la rainure sur le dessus du guide-chaîne soient dirigées vers la pointe de la barre. Les chaînes STIHL sont fabriquées avec des flèches sur les liens d'attache pour aider l'opérateur à déterminer le sens correct de la chaîne. Les flèches sur les liens d'attache sur le dessus du guide-chaîne doivent pointer vers la pointe du guide-chaîne.

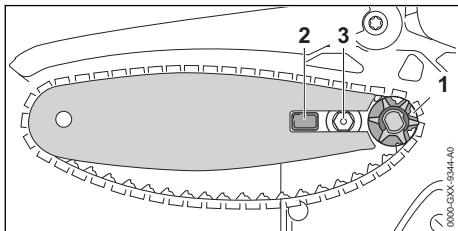

- ▶ Dirigez le nez du guide-chaîne à l'opposé du pignon (1).
- ▶ Placez la chaîne autour de son pignon.
- ▶ Glissez le guide-chaîne sur la vis à embase (3) et la goupille (2). La tête de la vis à embase doit faire saillie dans le trou oblong.
- ▶ Ajustez le couvercle de pignon sur le sécateur jusqu'à ce qu'il soit à fleur du boîtier.
- ▶ Dirigez les maillons d'entraînement dans la rainure du guide-chaîne.  
Le guide-chaîne et la chaîne doivent être fermement et solidement montés sur le sécateur.
- ▶ Tendez la chaîne coupante.
- ▶ Tournez l'écrou papillon dans le sens des aiguilles d'une montre jusqu'à ce que le couvercle du pignon soit solidement fixé au sécateur.
- ▶ Fermez la manette de l'écrou papillon.

### 13.3 Tendre la chaîne

#### ! AVERTISSEMENT

- Vérifiez régulièrement la tension de la chaîne pour réduire les risques de blessure grave résultant d'un déraillement de la chaîne, ¶ 6.5. Aux températures de fonctionnement, la chaîne s'étire et s'affaisse. Une chaîne neuve a tendance à s'étirer plus qu'une chaîne ayant déjà servi. Tendez la chaîne de telle sorte que les maillons-guides ne puissent pas sortir complètement de la rainure sur le dessous du guide-chaîne. Portez toujours des gants lorsque vous manipulez la chaîne.

Pour bien tendre la chaîne :

- ▶ Éteignez la scie de jardin, ¶ 15.2.
- ▶ Retirez la batterie, ¶ 14.2.
- ▶ Relevez la poignée de l'écrou à ailettes.
- ▶ Tournez l'écrou à ailettes dans le sens inverse des aiguilles d'une montre jusqu'à ce que la chaîne soit desserrée.

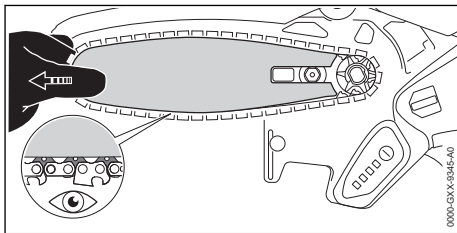

- ▶ Tirez sur le guide-chaîne pour tendre la chaîne.  
La chaîne est correctement réglée lorsque les maillons-guides sont à moitié insérés dans la rainure située sous le guide-chaîne. Portez toujours des gants lorsque vous manipulez la chaîne.
- ▶ Serrez l'écrou à ailettes à la main pour fixer le couvercle du pignon à chaîne.
- ▶ Si la chaîne ne peut pas être déplacée facilement avec une faible force le long du guide-chaîne, elle est trop serrée.
  - Tournez l'écrou à ailettes dans le sens inverse des aiguilles d'une montre deux fois ou jusqu'à ce que la chaîne soit desserrée.
  - Réduisez la tension en poussant le guide-chaîne dans le sens du pignon de la chaîne jusqu'à ce que la chaîne puisse se déplacer librement le long du guide-chaîne.
  - Assurez-vous que les maillons-guides restent dans la rainure et sont à moitié insérés dans la rainure sur la face inférieure du guide-chaîne.

- Une fois la chaîne correctement tendue, serrez l'écrou à ailettes à la main pour fixer le couvercle du pignon à chaîne.

## 13.4 Lubrification de la chaîne coupante et du guide-chaîne

### ! AVERTISSEMENT

- Ne faites jamais fonctionner votre scie de jardin sans lubrification du guide et de la chaîne. Si la chaîne tourne à sec, l'outil de coupe subira des dommages irréparables dans un délai très court. Une chaîne endommagée peut se briser, ce qui entraîne des blessures graves, voire mortelles. Il faut toujours lubrifier la chaîne avant de commencer à travailler avec une batterie neuve ou rechargée.

### ! AVERTISSEMENT

- N'utilisez jamais d'huile usagée pour lubrifier votre chaîne coupante et votre guide-chaîne STIHL. Un contact répété avec de l'huile usagée peut provoquer un cancer de la peau. De plus, l'huile usagée est nocive pour l'environnement.



L'huile de lubrification du guide et de la chaîne lubrifie et refroidit la chaîne coupante en rotation. La durée de vie de la chaîne et du guide-chaîne dépend de la qualité du lubrifiant. Il est donc essentiel d'utiliser uniquement un lubrifiant de chaîne spécialement formulé à cet effet.

- Pour une lubrification fiable de la chaîne et du guide-chaîne, utilisez l'huile de STIHL Multioil fournie avec la scie de jardin ou une huile multifonction équivalente.

### AVIS

- L'huile usagée ne possède pas les propriétés lubrifiantes nécessaires et n'est pas adaptée pour la lubrification de la chaîne.

Lubrifiez la chaîne avant de commencer à travailler avec une batterie neuve ou rechargée :

- Éteignez la scie de jardin,  15.2.
- Retirez la batterie,  14.2.
- Positionnez la scie de jardin sur une surface plane, le couvercle du pignon à chaîne vers le haut.
- Nettoyez le guide-chaîne et la chaîne coupante avec un pinceau, un chiffon légèrement humide ou un solvant de résine, tel que STIHL Resin Remover & Lubricant.

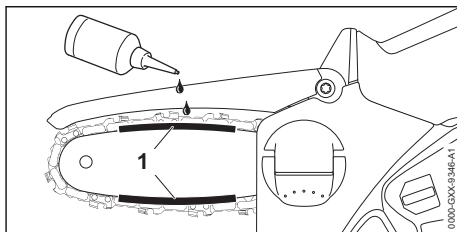



- Appliquez l'huile de STIHL Multioil dans la zone (1) entre le guide-chaîne et la chaîne coupante.
- Insérez la batterie.
- Mettez la scie de jardin en marche pendant quelques secondes. L'huile est dispersée sur la chaîne coupante.

## 14 Insertion et retrait de la batterie

### 14.1 Insertion de la batterie

### ! AVERTISSEMENT

- Pour réduire les risques de lésions corporelles ou de dommages matériels dus à un incendie ou à une électrocution, n'utilisez jamais une batterie défectueuse, endommagée, fissurée, présentant des fuites ou des déformations,  7. Ne chargez, n'utilisez ou ne stockez jamais la batterie en dehors des limites de température ambiante spécifiées,  24.8.

### ! AVERTISSEMENT

- Pour réduire tout risque d'activation involontaire, n'entreposez jamais la batterie dans la scie de jardin,  20.2.

Pour insérer la batterie :

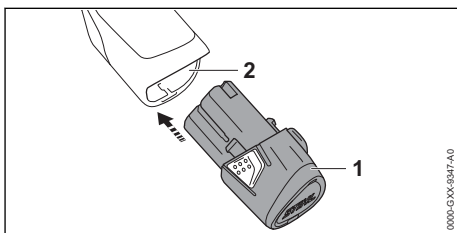

- Poussez la batterie (1) dans son compartiment (2) jusqu'en butée. La batterie est correctement insérée lorsque vous entendez un clic audible.

Comme une batterie neuve n'est pas entièrement chargée, STIHL recommande de charger

complètement la batterie avant de l'utiliser pour la première fois,  11.

## 14.2 Retrait de la batterie

### AVERTISSEMENT

- Pour réduire tout risque de blessure grave résultant d'une activation involontaire, retirez toujours la batterie avant tout assemblage, transport, réglage, nettoyage, réparation, entretien ou avant d'entreposer la scie de jardin et à tout moment lorsqu'il n'est pas utilisé.

### AVERTISSEMENT

- Soyez prudent en éjectant la batterie pour éviter qu'elle ne chute et provoque des lésions corporelles ou des dommages matériels.

Pour retirer la batterie :

- ▶ Relâchez la gâchette.

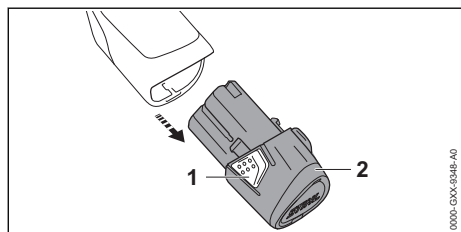

- ▶ Comprimez les leviers de verrouillage (1) des deux côtés et sortez la batterie (2).



### AVIS

- Évitez d'exposer la batterie à une chaleur excessive ou les périodes prolongées d'exposition directe au soleil. L'utilisation ou l'entreposage hors de la plage de températures ambiante recommandée peut réduire les performances de la batterie.

## 15 Mise en marche et arrêt du sécateur

### 15.1 Mise en marche

#### AVERTISSEMENT

- N'utilisez jamais votre sécateur s'il est modifié, endommagé, mal réglé ou mal entretenu ou s'il n'est pas assemblé entièrement ou de manière sécurisée ou encore s'il ne fonctionne pas correctement,  6.4. Pour réduire tout risque de blessure, portez toujours des vêtements adaptés et une combinaison de protection, y compris une protection oculaire appropriée, lorsque vous utilisez votre sécateur,  6.3

Avant la mise en marche :

- ▶ Assurez-vous d'avoir une position stable et sécurisée.
- ▶ Tenez-vous debout.

Pour allumer le sécateur :

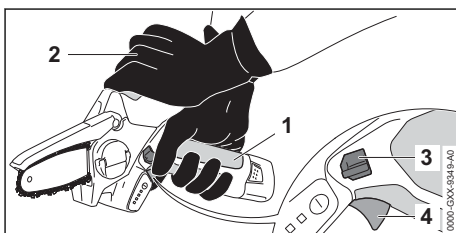

- ▶ Tenez et actionnez toujours le sécateur d'une main fermement sur la poignée de commande (1) et de l'autre main fermement sur la surface de prise en main (2).
- ▶ Enfoncez et maintenez le bouton de blocage de la gâchette (3) avec votre pouce.
- ▶ Tout en maintenant le bouton de blocage de la gâchette, enfoncez la gâchette (4) avec votre index.

La chaîne coupante commence à tourner.

Le moteur ne s'allumera pas, sauf si le bouton de blocage de la gâchette et le commutateur de déclenchement sont enfoncés en même temps. Une fois que le commutateur de déclenchement est activé et que le sécateur est en marche, le bouton de blocage de la gâchette peut être libéré.

## 15.2 Mise à l'arrêt

### ! AVERTISSEMENT

- La chaîne coupante continuera de se tourner pendant une courte période après avoir relâché la gâchette. Pour éviter des blessures graves ou mortelles, évitez tout contact avec la chaîne coupante mobile. Pour réduire tout risque de blessure résultant d'une activation involontaire ou non autorisée, coupez le moteur, assurez-vous que la chaîne s'est arrêtée et retirez la batterie avant de transporter ou poser le sécateur.

Pour éteindre le sécateur :



- Relâchez la gâchette pour qu'elle soit rappelée en position verrouillée. En position verrouillée, l'activation de la gâchette est de nouveau bloquée par le bouton de blocage de la gâchette.

La chaîne coupante continuera de se tourner pendant une courte période après avoir relâché la gâchette. Veillez à éviter tout contact après avoir relâché la gâchette et en abaissant le sécateur.

## 16 Vérification du sécateur

### 16.1 Vérification de la protection

#### ! AVERTISSEMENT

- La chaîne comporte de nombreuses gouges tranchantes. Si elles entrent en contact avec votre chair, elles vous couperont même si la chaîne est immobile,  6.4. Portez toujours des gants de travail résistants,  6.3.

Avant de commencer le travail, vérifiez que la protection n'est pas endommagée et qu'elle fonctionne correctement.

- Vérifiez que la protection n'est pas endommagée. Si endommagée, apportez le sécateur chez un distributeur agréé STIHL pour le faire réparer avant de l'utiliser.
- Rabattez la protection vers le haut et relâchez-la. La protection doit revenir à sa position initiale. Si ce n'est pas le cas, apportez le sécateur chez un distributeur agréé STIHL pour le faire réparer avant de l'utiliser.

### 16.2 Vérification des commandes

Avant de commencer le travail, vérifiez que le bouton de blocage de la gâchette (3) ainsi que la gâchette (4) ne sont pas endommagés et fonctionnent correctement :

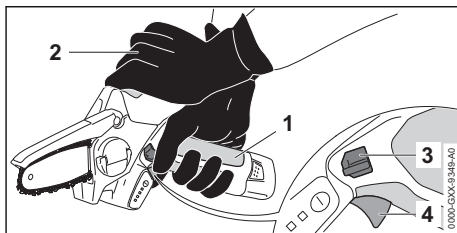

#### Bouton de blocage de la gâchette (3) et gâchette (4)

#### ! AVERTISSEMENT

- Pour réduire le risque de coupures graves ou mortelles à l'opérateur tenez les mains, les pieds et les autres parties du corps éloignés de la chaîne. Ne touchez pas la chaîne coupante lorsque la batterie est insérée. Ne touchez jamais une chaîne en mouvement avec votre main ou toute partie de votre corps,  6.5.2. Tenez les spectateurs hors de la zone lorsque vous vérifiez les commandes.

Pour vérifier les commandes :

- Retirez la batterie.
- Essayez d'enfoncer la gâchette. Si vous pouvez enfoncer le commutateur de déclenchement sans avoir préalablement enfoncé le bouton de blocage de la gâchette, apportez le sécateur chez un distributeur agréé STIHL pour la faire réparer avant de l'utiliser.
- Insérez la batterie et tenez fermement le sécateur avec les deux mains, une main fermement sur la poignée de commande (1) et l'autre main fermement sur la surface de prise en main (2). Allumez le sécateur en appuyant sur le bouton de blocage de la gâchette et sur le commutateur de déclenchement. Si la chaîne ne commence pas à tourner, retirez la batterie. Apportez le sécateur chez un distributeur agréé STIHL pour le faire réparer avant de l'utiliser.

- Insérez la batterie et tenez fermement le sécateur avec les deux mains, une main fermement sur la poignée de commande (1) et l'autre main fermement sur la surface de prise en main (2). Allumez le sécateur en appuyant sur le bouton de blocage de la gâchette et sur le commutateur de déclenchement. Relâchez alors la gâchette.

Si la chaîne ne s'arrête pas de tourner après avoir relâché la gâchette, retirez la batterie. Apportez le sécateur chez un distributeur agréé STIHL pour le faire réparer avant de l'utiliser.

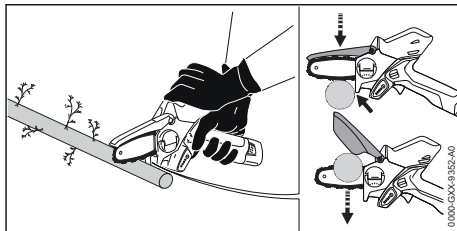

- Commencez toujours une coupe avec la chaîne tournant à pleine vitesse et avec le pare-chocs en contact avec le bois.
- Soyez prudent en approchant de la fin d'une coupe.
- N'exercez jamais de pression sur la scie de jardin lorsque vous atteignez la fin d'une coupe.
- Ne coupez pas plus d'une branche en même temps.

Pour des performances optimales, respectez les plages de température ambiante recommandées, [12](#) 24.9.

Observez toutes les lois, réglementations, normes et ordonnances en vigueur. Observez toutes les lois, réglementations, normes et ordonnances en vigueur.

## 17 Pendant l'utilisation

### 17.1 Coupe

#### ! AVERTISSEMENT

- Pour réduire le risque de coupures graves ou mortelles à l'opérateur ou aux spectateurs, tenez les mains, les pieds et les autres parties du corps éloignés de la chaîne de scie, [12](#) 6.5.2. Ne touchez par la chaîne coupante lorsque la batterie est insérée dans la scie de jardin. Ne touchez jamais la chaîne de la scie rotative avec votre main ou toute autre partie de votre corps, [12](#) 6.5.4.

#### ! AVERTISSEMENT

- Ne tenez jamais le matériau à couper et ne tentez jamais d'enlever le matériau coupé sans avoir relâché le bouton de déclenchement et enlevé la batterie. Relâchez la gâchette et retirez la batterie avant de dégager le matériau coincé, [12](#) 6.5.4.

#### ! AVERTISSEMENT

- Pour réduire tout risque de blessure, ne travaillez jamais avec la scie de jardin sous la pluie ou sous des conditions humides ou mouillées, [12](#) 6.4. Portez toujours des vêtements adéquats et une combinaison de protection ainsi qu'une protection oculaire appropriée, [12](#) 6.3. Travaillez avec soin et gardez la scie de jardin sous contrôle, [12](#) 6.5.2.

La scie de jardin est conçue pour être utilisée à deux mains.

## 18 Après avoir terminé le travail

### 18.1 Préparation pour le transport ou l'entreposage

#### ! AVERTISSEMENT

- Pour réduire le risque de blessure corporelle due à une activation involontaire ou à une utilisation non autorisée, éteignez la scie de jardin et retirez la batterie avant de transporter ou de poser la scie de jardin. Pour réduire le risque de blessures causées par les gouges tranchants de la chaîne, recouvrez toujours le guide-chaîne avec le fourreau de chaîne avant de transporter ou de stocker la scie de jardin.

Pour préparer la scie de jardin en vue du transport ou du stockage :

- Éteignez la scie de jardin, [12](#) 15.2.
- Retirez la batterie, [12](#) 14.2.
- Glissez un fourreau de détendez la chaîne sur le guide-chaîne de sorte qu'il recouvre entièrement le guide-chaîne.

- ▶ Si la batterie ou la scie de jardin devient humide ou mouillée pendant le fonctionnement, laissez-les sécher complètement et séparément avant la charge ou l'entreposage,  24.9.

## 19 Transport du sécateur, de la batterie et du chargeur

### 19.1 Scie de jardin

Lors du transport de la scie de jardin :

- ▶ Faites glisser un fourreau de chaîne sur le guide-chaîne de sorte qu'il recouvre entièrement le guide-chaîne.
- ▶ Lorsque vous transportez la scie de jardin à la main, tenez-la par la poignée de commande, le guide-chaîne dirigé vers le bas et votre doigt ne doit pas toucher l'interrupteur à gâchette.
- ▶ Lorsque vous transportez la scie de jardin dans un véhicule, couvrez le guide-chaîne avec un fourreau de chaîne. Bloquez et placez la scie de jardin de manière à éviter qu'elle se renverse, subisse un choc ou des dommages.

### 19.2 Batterie



#### AVERTISSEMENT

- Pour réduire le risque de court-circuit, qui pourrait entraîner un choc électrique, un incendie et une explosion, ne transportez jamais la batterie avec de petits objets métalliques capables de conduire l'électricité (par exemple, des trombones, des clous, des pièces de monnaie, des clés),  7.

Lors du transport de la batterie :

- ▶ Protégez la batterie dans un conteneur contre les chocs et les dommages. Ne transportez jamais la batterie avec de petits objets métalliques capables de conduire l'électricité (par exemple, des trombones, des clous, des pièces de monnaie, des clés).
- ▶ Si vous transportez la batterie dans un véhicule, sécurisez-la ainsi que son conteneur pour éviter tout retournement, impact et dommage.

Les batteries STIHL sont conformes aux exigences énoncées dans le Manuel d'essais et de critères de l'ONU, partie III, sous-section 38.3.

Le transport commercial aérien, maritime et terrestre des piles et batteries au lithium-ion est réglementé. La batterie est classée comme un produit ONU 3480, classe 9, groupe d'emballage

II. L'expédition, que ce soit en tant qu'outil complet ou en tant que batterie, nécessite le respect de toutes les réglementations d'expédition applicables. Vérifiez auprès de la compagnie aérienne au sol, du navire, du fret aérien ou des passagers pour déterminer si le transport est interdit ou soumis à des restrictions ou des exemptions avant l'expédition ou le voyage.

Normalement, aucune autre condition ne doit être remplie par l'utilisateur pour transporter les batteries STIHL par route jusqu'au site d'utilisation de l'outil électrique. Vérifiez et respectez toutes les réglementations spéciales qui peuvent s'appliquer à votre situation.

Pour plus d'informations, veuillez visiter [www.stihl.ca](http://www.stihl.ca).

### 19.3 Chargeur

Pour transporter correctement le chargeur :



- ▶ Débranchez le chargeur de la prise électrique.
- ▶ Retirez la batterie du chargeur.
- ▶ Enroulez le cordon d'alimentation et attachez-le au chargeur,  20.3.
- ▶ Lorsque vous transportez le chargeur dans un véhicule, veillez à ce qu'il soit fixé de manière à éviter les renversements, les chocs et les dommages.

## 20 Entreposage du sécateur, de la batterie et du chargeur

### 20.1 Scie de jardin



#### AVERTISSEMENT

- Conservez la scie de jardin dans un endroit sec et sûr, inaccessible aux enfants ou à d'autres utilisateurs non autorisés,  6.4. Ne stockez jamais la batterie dans la scie de jardin. Un mauvais stockage peut entraîner une utilisation non autorisée et endommager la scie de jardin,  6.4.

Lors du stockage de la scie de jardin :

- ▶ Retirez les copeaux de bois ou les débris du logement de la batterie.
- ▶ Pulvérisez un solvant de résine, tel que STIHL Resin Remover & Lubricant, sur le guide-chaîne pour le nettoyer.
- ▶ Nettoyez la scie de jardin,  21.1.
- ▶ Lubrifiez la chaîne.

- ▶ Bloquez et placez la scie de jardin de manière à éviter qu'elle se renverse, subisse un choc ou des dommages.
- ▶ Rangez la scie de jardin à l'intérieur dans un endroit sec et sûr, hors de portée des enfants et des autres personnes non autorisées.

## 20.2 Batterie



### AVERTISSEMENT

- Pour réduire le risque de court-circuit, qui pourrait entraîner un choc électrique, un incendie et une explosion, ne rangez jamais la batterie avec de petits objets métalliques capables de conduire l'électricité (par exemple, des trombones, des clous, des pièces de monnaie, des clés), 7. Si la batterie est humide ou mouillée, laissez-la sécher entièrement avant l'entreposage, 7.



### AVERTISSEMENT

- Des températures extrêmes peuvent endommager la batterie et peuvent également amener la batterie à produire de la chaleur, se rompre, fuir, prendre feu ou exploser, entraînant des blessures graves ou mortelles ou des dommages matériels. Ne chargez, utilisez ou stockez jamais la batterie en dehors des limites de température ambiante spécifiées, 24.8.

#### Entreposage correct de la batterie :

- ▶ Retirez la batterie de la scie de jardin.
- ▶ Lors du stockage de la batterie, maintenez une charge de 40 % à 60 % (2 DEL vertes).
- ▶ En cas de stockage de la batterie dans le chargeur, débranchez le chargeur de la prise.
- ▶ Assurez-vous que la batterie est sèche et entreposez-la à l'intérieur dans un endroit sec et protégé.
- ▶ Tenez-le hors de portée des enfants et des personnes non autorisées.
- ▶ Protégez la batterie contre l'humidité et les agents corrosifs tels que les produits chimiques de jardins et des sels de déneigement.
- ▶ Protégez la batterie contre une exposition à des liquides conducteurs tels que l'eau salée.
- ▶ Pour une durée de vie maximale de la batterie, entreposez la batterie à une température ambiante comprise entre 50 °F et 68 °F (10 °C et 20 °C) avec une charge comprise entre 40 % et 60 % (2 DEL vertes).
- ▶ Ne laissez pas les batteries de rechange inutilisées. Utilisez-les en alternance.

### AVIS

- Une batterie qui n'est pas rangée correctement peut subir une décharge profonde, ce qui peut entraîner des dommages permanents. Pour éviter une décharge profonde :
  - ▶ Retirez la batterie de la scie de jardin après avoir terminé le travail.
  - ▶ Pour une durée de vie maximale de la batterie, stockez-la avec une charge comprise entre 40 % et 60 % (2 LED vertes).
  - ▶ En cas de stockage de la batterie dans le chargeur, débranchez le chargeur de la prise.
  - ▶ Pour une durée de vie maximale de la batterie, entreposez la batterie à une température ambiante comprise entre 50 °F et 68 °F (10 °C et 20 °C).

## 20.3 Chargeur

#### Entreposage correct du chargeur :

- ▶ Débranchez le chargeur de la prise électrique.

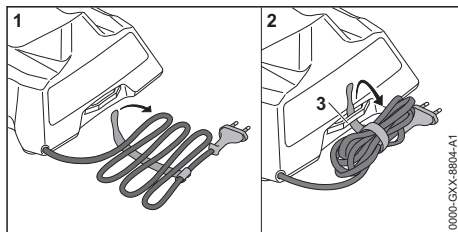

- ▶ Enroulez le cordon d'alimentation et attachez-le au chargeur.
- ▶ Rangez le chargeur à l'intérieur, dans un endroit sec et sûr.
- ▶ Tenez-le hors de portée des enfants et des personnes non autorisées.
- ▶ N'accrochez jamais le chargeur par son cordon d'alimentation ou son support de cordon (3).

## 21 Nettoyage

### 21.1 Scie de jardin, batterie et chargeur



#### AVERTISSEMENT

- Pour réduire tout risque de blessure résultant d'une activation involontaire, retirez la batterie avant d'effectuer toute opération de nettoyage, 9.1.

Pour nettoyer la scie de jardin, la batterie et le chargeur :

- ▶ Nettoyez la scie de jardin avec un chiffon légèrement humide. N'utilisez pas de détergents ou de solvants. Ils peuvent endommager les composants en polymère.
- ▶ Retirez le couvercle de pignon et nettoyez la zone autour du pignon avec un chiffon légèrement humide ou un solvant de résine, tel que STIHL Resin Remover & Lubricant.
- ▶ N'utilisez pas de nettoyeur à pression ou ne vaporisez pas d'eau ou d'autres liquides pour nettoyer la scie de jardin.
- ▶ Gardez le boîtier et les guides de la batterie exempts de corps étrangers et nettoyez si nécessaire avec un pinceau doux ou un chiffon doux et sec.
- ▶ Gardez le boîtier et les contacts électriques du chargeur exempts de corps étrangers. Nettoyez si nécessaire avec un pinceau doux ou un chiffon doux et sec. Débranchez toujours le chargeur avant de le nettoyer.

## 21.2 Guide-chaîne et chaîne coupante



- Pour réduire tout risque de blessure résultant d'une activation involontaire, retirez la batterie avant d'effectuer toute opération de nettoyage, 9. Pour éviter les blessures, portez toujours des gants de travail résistants lorsque vous manipulez la chaîne.

Pour un nettoyage correct du guide-chaîne et de la chaîne :

- ▶ Retirez le guide-chaîne et la chaîne, 13.2.1.

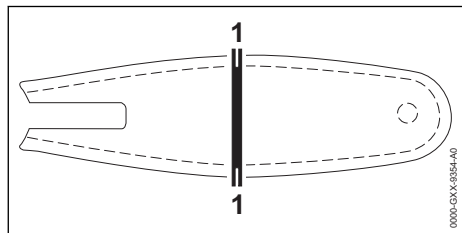

- ▶ Nettoyez la rainure (1) avec un pinceau, un chiffon légèrement humide ou un solvant de résine, tel que STIHL Resin Remover & Lubricant. N'utilisez pas de détergents.
- ▶ Nettoyez la chaîne avec un pinceau, un chiffon légèrement humide ou un solvant de résine. N'utilisez pas de détergents.
- ▶ N'utilisez pas le nettoyeur haute pression pour nettoyer le guide-chaîne ou la chaîne et ne pulvérisiez pas d'eau ou d'autres liquides sur eux.

## 22 Inspection et maintenance

### 22.1 Scie de jardin



- Pour réduire tout risque de blessure résultant d'une activation involontaire, retirez la batterie avant d'inspecter la scie de jardin ou d'effectuer toute opération de maintenance, 9.

Le bon entretien de la scie de jardin comprend les activités suivantes :

- ▶ Inspection périodique du pignon et remplacement de celui-ci si nécessaire par un distributeur agréé STIHL.
- ▶ Inspection du guide-chaîne pour vérifier la profondeur et l'écartement de la rainure, et remplacement du guide-chaîne s'il présente des signes d'usure excessive ou des dommages.
- ▶ Affûtage périodique de la chaîne, maintien des guides de limitation de profondeur à la hauteur appropriée et remplacement de la chaîne coupante lorsque les repères d'usure correspondants l'indiquent ou lorsque la chaîne est endommagée ou présente des signes d'usure excessive.
- ▶ Si les étiquettes de sécurité sont usées, manquantes ou endommagées, elles ont été enlevées par un distributeur agréé par STIHL.

### 22.2 Pignon

- ▶ Étiquez le sécateur et retirez la batterie.
- ▶ Retirez le couvercle de pignon, la chaîne coupante et le guide-chaîne.

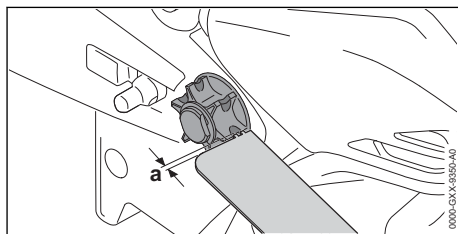

- ▶ Vérifiez si le couvercle de pignon présente des traces d'usure.
- ▶ Si les traces d'usure sont plus profondes que  $a = 0,020$  in. (0,5 mm), faites remplacer le pignon.

STIHL recommande d'utiliser des pignons STIHL authentiques.

L'alternance entre deux chaînes permet de réduire l'usure du pignon.

## 22.3 Guide-chaîne

- ▶ Arrêtez immédiatement le sécateur et retirez la batterie.
- ▶ Retirez le guide-chaîne et la chaîne,  13.2.1.

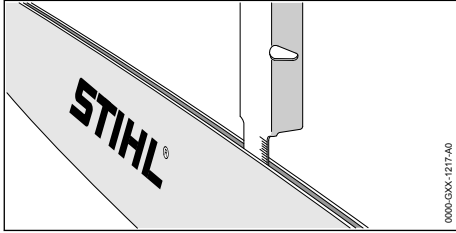

- ▶ Mesurez la profondeur de la rainure du guide-chaîne dans la zone qui présente l'usure la plus importante en utilisant l'outil de mesure sur la jauge à lime, vendue séparément.
- ▶ Remplacez le guide-chaîne si la profondeur mesurée est inférieure aux profondeurs minimales requises indiquées dans  24.3.
- ▶ Vérifiez l'écartement de la rainure du guide-chaîne avec l'outil de mesure sur la jauge à lime.
- ▶ Remplacez le guide-chaîne si la rainure a rétréci, s'écarte ou présente d'autres signes d'usure importante ou des dommages.

## 22.4 Chaîne coupante



### AVERTISSEMENT

- Une chaîne mal affûtée peut accroître le risque de forces réactives, pouvant entraîner des blessures graves ou la mort. Lorsque vous contrôlez ou affûtez la chaîne, revoyez et respectez toujours les angles d'affûtage et les dimensions recommandés par STIHL.



### AVERTISSEMENT

- N'utilisez jamais une chaîne émoussée ou endommagée. Cela conduit à un effort physique accru, une charge de vibration accrue, des résultats de coupe insatisfaisants et une usure accrue. Si les copeaux résultant de la coupe sont fins et ressemblent plus à de la sciure qu'à des copeaux de bois, la chaîne est probable émoussée.
- ▶ Éteignez le sécateur et retirez la batterie.

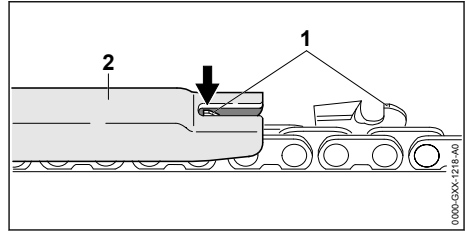

- ▶ Vérifiez la hauteur de la jauge de profondeur (1) avec une jauge à lime STIHL (2) correspondant au pas de la chaîne.
- ▶ Si la jauge de profondeur fait saillie au-dessus de la jauge à lime, limez la jauge de profondeur à la hauteur appropriée.
- ▶ Travaillez avec prudence. Ne limez pas la jauge de profondeur trop bas. Une jauge de profondeur trop basse doit être remplacée ou affûtée par un revendeur STIHL agréé.

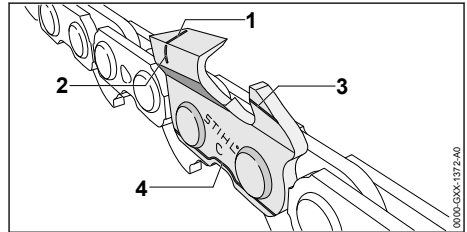

La chaîne STIHL est fabriquée avec des repères d'usure pour aider l'opérateur à identifier une usure excessive. Les repères d'usure décrits ci-dessus (1 - 4) doivent rester visibles.

- ▶ Remplacez la chaîne si des repères d'usure ne sont plus visibles.
- ▶ Vérifiez l'angle d'affûtage des gouges de 30° avec une jauge à lime STIHL correspondant au pas de la chaîne.
- ▶ Si l'angle d'affûtage est incorrect, limez les gouges à un angle de 30°.
- ▶ S'il est impossible d'obtenir l'angle correct ou si vous pensez ne pas l'avoir atteint, faites affûter votre chaîne par un distributeur agréé STIHL.

Une chaîne mal limée peut être très dangereuse. Cela peut accroître le potentiel de forces réactives et aussi augmenter l'amplitude de ces forces réactives.

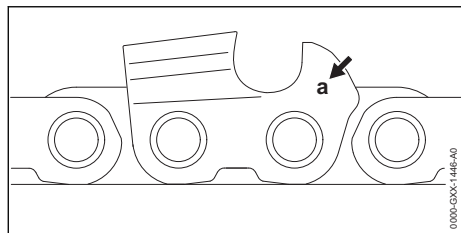

Le marquage du pas de la chaîne (a) est gravé dans la zone de la jauge de profondeur de chaque gouge.

Les marquages ont la signification suivante :

Marquage (a)	Pas de la chaîne coupante
1	1/4"
2	.325"
3	3/8"
4	.404"
6	3/8" PICCO
7	1/4" PICCO

Pour affûter la chaîne :

- ▶ Éteignez le sécateur et retirez la batterie.
- ▶ Sélectionnez une lime pour chaîne dont le diamètre correspond au pas de la chaîne. Les autres limes ne sont pas adaptées et peuvent donner lieu à une chaîne mal limée, ce qui peut augmenter le potentiel et la force des forces réactives.
- ▶ Si nécessaire, serrez le guide-chaîne pour faciliter le limage.
- ▶ Utilisez un porte-lime. Les porte-limes comportent des marquages qui indiquent l'angle d'affûtage correct.
- ▶ Limez toutes les gorges avec un angle identique. Deux ou trois coups de lime sont généralement suffisants pour un réaffûtage simple. Enlevez un peu de matière à chaque coup. Un affûtage à des angles ou des hauteurs variables ou non constants peut être très dangereux et peut entraîner un défilement ou irrégulier de la chaîne et une usure accrue, même jusqu'au point de rupture de la chaîne. Cela accroît également la tendance et la force des forces réactives.

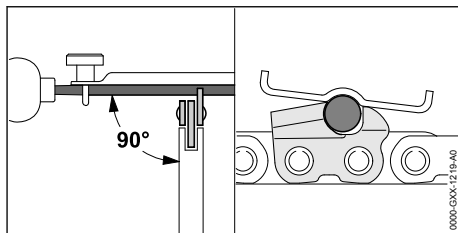

- ▶ Guidez la lime horizontalement à angle droit de la surface latérale du guide-chaîne conformément à l'angle spécifié.
- ▶ Limez uniquement de l'intérieur de la gouge vers l'extérieur.
- ▶ Levez la lime lors du retour. La lime affûte uniquement lors de la course vers l'avant.
- ▶ Ne limez pas les liens d'attache ou les mailons-guides.
- ▶ Retournez périodiquement la lime pour éviter une usure inégale.
- ▶ Pour supprimer une bavure de limage de la dent de la gouge, faites passer la gouge à travers un morceau de bois dur.
- ▶ Vérifiez l'angle d'affûtage avec une jauge à lime.

Toutes les gorges doivent être de longueur égale et limées jusqu'à la longueur de la gouge la plus courte. Le cas contraire, la tendance et la force des forces réactives seront accrues.

STIHL recommande de faire affûter votre chaîne par un distributeur agréé STIHL afin de réduire le risque de blessures graves ou mortelles résultant d'une chaîne mal affûtée.



#### AVERTISSEMENT

- Des jauges de profondeur qui sont trop basses augmentent le potentiel et la force des forces réactives, ce qui accroît le risque de blessures graves. Maintenez toujours la bonne distance (a) entre la jauge de profondeur et le sommet de la gouge.

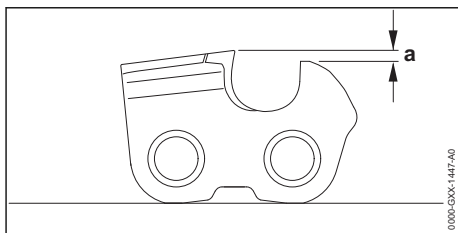

La jauge de profondeur détermine la profondeur à laquelle la gouge pénètre dans le bois et ainsi l'épaisseur des copeaux.

Une jauge de profondeur trop basse peut augmenter les forces réactives.

Une jauge de profondeur qui est trop haute empêchera la gouge d'entrer dans la pièce et entraînera de mauvaises performances de coupe. Maintenez toujours la distance (a) requise entre la jauge de profondeur et le tranchant,  24.4.

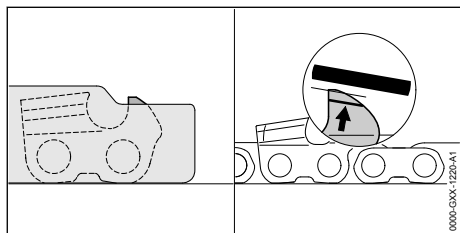









Pour abaisser correctement la jauge de profondeur :



- ▶ Posez la jauge à lime appropriée pour le pas de la chaîne sur la chaîne et pressez-la contre la gouge à vérifier. Si la jauge de profondeur fait saillie de la jauge à lime, il faut limer la jauge de profondeur.
- ▶ Limez la jauge de profondeur de sorte qu'elle soit à fleur du dessus de la jauge à lime.
- ▶ Ensuite, retirez la jauge à lime et limez le bord d'attaque de la jauge de profondeur parallèle au repère d'entretien. Veillez ici à ne pas abaisser encore plus le point le plus haut de la jauge de profondeur.
- ▶ Placez la jauge à lime sur la chaîne pour vérifier la hauteur de la jauge. Le point le plus haut de la jauge de profondeur doit être à fleur du dessus de la jauge à lime.
- ▶ Après l'affûtage, nettoyez soigneusement la chaîne en éliminant toutes les poussières de limage ou de meulage.
- ▶ Huilez soigneusement la chaîne.

## 23 Guide de dépannage

### 23.1 Scie de jardin et batterie

Retirez toujours la batterie avant d'effectuer une quelconque opération d'inspection, de nettoyage ou de maintenance.

Situation	DEL sur la scie de jardin	Cause possible	Solution
La scie de jardin ne démarre pas à la mise en marche.		Absence de contact électrique entre la scie de jardin et la batterie.	<ul style="list-style-type: none"> <li>▶ Retirez la batterie,  14.2.</li> <li>▶ Contrôlez visuellement les contacts électriques dans le logement de la batterie et sur la batterie elle-même.</li> <li>▶ Insérez de nouveau la batterie,  14.1.</li> </ul>
	1 DEL clignote en vert.	La charge de la batterie est insuffisante.	<ul style="list-style-type: none"> <li>▶ Chargez la batterie,  11.</li> </ul>
	1 DEL s'allume en rouge.	Batterie trop chaude / trop froide.	<ul style="list-style-type: none"> <li>▶ Laissez la batterie se réchauffer ou se refroidir progressivement à des températures ambiantes d'environ 50 °F à 68 °F (10 °C à 20 °C).</li> </ul>
	4 DEL clignotent en rouge.	Défaillance de la batterie.	<ul style="list-style-type: none"> <li>▶ Retirez la batterie,  14.2.</li> <li>▶ Contrôlez visuellement les contacts électriques dans le logement de la batterie et sur la batterie elle-même.</li> <li>▶ Insérez de nouveau la batterie,  14.1.</li> <li>▶ Allumez la scie de jardin,  15.1.</li> <li>▶ Si les DEL continuent de clignoter, n'essayez pas d'utiliser. La batterie est défectueuse et doit être remplacée.</li> </ul>
	3 DEL s'allument en rouge.	Scie de jardin trop chaude.	<ul style="list-style-type: none"> <li>▶ Laissez refroidir la scie de jardin.</li> </ul>
	3 DEL clignotent en rouge.	Défaillance de la scie de jardin.	<ul style="list-style-type: none"> <li>▶ Retirez la batterie et réinsérez-la,  14</li> <li>▶ Allumez la scie de jardin,  15.1.</li> </ul>

Situation	DEL sur la scie de jardin	Cause possible	Solution
			<ul style="list-style-type: none"> <li>▶ Si les DEL clignotent toujours, n'essayez pas d'utiliser. La scie de jardin est défaillante et doit être contrôlée par un distributeur agréé.</li> </ul>
La scie de jardin s'arrête pendant le fonctionnement.	1 DEL s'allume en rouge.	Batterie trop chaude / trop froide.	<ul style="list-style-type: none"> <li>▶ Retirez la batterie,  14.2.</li> <li>▶ Laissez la scie de jardin et la batterie se réchauffer ou se refroidir progressivement à des températures ambiantes d'environ 50 °F à 68 °F (10 °C à 20 °C).</li> </ul>
	3 DEL s'allument en rouge.	Scie de jardin trop chaude.	
Le temps de fonctionnement est trop court.		La batterie n'est pas entièrement chargée.	▶ Chargez la batterie,  11.
		La durée de vie utile de la batterie est atteinte ou dépassée.	▶ Faites vérifier la batterie par un distributeur agréé STIHL.
La batterie ne se charge pas, même si DEL sur le chargeur s'allume en vert.	1 DEL s'allume en rouge.	Batterie trop chaude / trop froide.	<ul style="list-style-type: none"> <li>▶ Laissez la batterie se réchauffer ou se refroidir progressivement à des températures ambiantes d'environ 50 °F à 68 °F (10 °C à 20 °C).</li> <li>▶ Faites fonctionner le chargeur à l'intérieur, dans une pièce sèche. Pour des performances optimales, respectez les plages de température ambiante recommandées,  24.9.</li> </ul>

## 23.2 Chargeur

Situation	DEL sur chargeur	Cause	Solution
La batterie n'est pas chargée.	DEL s'allume en rouge.	Batterie trop chaude / trop froide.	▶ Laissez la batterie se réchauffer ou se refroidir progressivement à des températures ambiantes d'environ 50 °F à 68 °F (10 °C à 20 °C).
	La DEL clignote en vert.	Absence de contact électrique entre le chargeur et la batterie.	▶ Retirez la batterie et réinsérez-la dans le chargeur.
		Défaillance du chargeur.	▶ N'utilisez pas le chargeur. ▶ Faites vérifier le chargeur par un distributeur agréé STIHL.
Défaillance de la batterie.	▶ N'utilisez pas la batterie. ▶ Faites vérifier la batterie par un distributeur agréé STIHL.		
Le chargeur n'effectue pas d'autotest.	La DEL ne s'allume pas en vert pendant environ 1 seconde, puis en rouge pendant environ 1 seconde.	Le contact électrique avec le chargeur a été brièvement interrompu.	<ul style="list-style-type: none"> <li>▶ Débranchez la fiche de la prise électrique.</li> <li>▶ Attendez 1 minute.</li> <li>▶ Insérez la fiche dans une prise électrique.</li> </ul>

## 24 Spécifications

### 24.1 STIHL GTA 26

Conçu pour un usage domestique.

– Type de batterie homologué : STIHL série AS

– Poids avec guide-chaîne et chaîne coupante, sans batterie : 2,6 lbs. (1,2 kg)

## 24.2 Pignons

Les pignons suivants sont disponibles pour ce modèle de scie de jardin :

- 6 dents pour pas 1/4" PICCO
- Vitesse maximale de la chaîne : 8,0 m/s

## 24.3 Profondeur de rainure minimale des guide-chaînes

La profondeur de rainure minimale d'un guide-chaîne dépend du pas de ce dernier.

- Profondeur de rainure minimale des guide-chaînes au pas de 1/4" PICCO : 0,157 in. (4 mm)

## 24.4 Réglage de la jauge de profondeur

Le réglage de la jauge de profondeur dépend du pas de la chaîne.

- Réglage de la jauge de profondeur pour des chaînes au pas de 1/4" PICCO : 0,018 in. (0,45 mm)

## 24.5 Batterie STIHL série AS

Type de chargeur homologué : STIHL série AL 1, AL 5 ou AL 5-2.

- Technologie de la batterie : Lithium-Ion
- Tension : 10,8 V
- Capacité nominale en Ah<sup>3</sup>Voir plaque signalétique
- Énergie stockée en Wh<sup>4</sup>Voir plaque signalétique
- Poids en kg : Voir la plaque signalétique

Pour une liste complète des temps de charge approximatifs, voir [www.stihl.com/charging-times](http://www.stihl.com/charging-times).

Pour une liste complète des durées de vie approximatives des batteries, voir [www.stihl.com/battery-life](http://www.stihl.com/battery-life).

## 24.6 STIHL AL 1

- Tension d'alimentation : Voir la plaque signalétique
- Courant nominal : Voir la plaque signalétique
- Fréquence : Voir la plaque signalétique
- Courant de charge : voir la plaque signalétique

- Puissance nominale : Voir la plaque signalétique
- Isolation : Voir la plaque signalétique

## 24.7 STIHL Multioil

Voir l'étiquetage du produit pour les instructions d'utilisation, de manipulation et de stockage. Pour plus d'informations sur le STIHL Multioil, veuillez visiter [www.stihl.ca](http://www.stihl.ca).

## 24.8 Limites de températures ambiantes



### AVERTISSEMENT

- Des températures extrêmes peuvent endommager la batterie et peuvent également amener la batterie à produire de la chaleur, se rompre, fuir, prendre feu ou exploser, entraînant des blessures graves ou mortelles ou des dommages matériels. Ne chargez, utilisez ou stockez jamais la batterie en dehors des limites de température ambiante spécifiées ci-dessous.
  - ▶ Ne chargez pas la batterie en dessous de - 4 °F (- 20 °C) ou au-dessus de 122 °F (50 °C).
  - ▶ N'utilisez pas la scie de jardin, la batterie ou le chargeur en dessous de - 4 °F (- 20 °C) ou au-dessus de 122 °F (50 °C).
  - ▶ Ne rangez pas la scie de jardin, la batterie ou le chargeur à une température inférieure à - 4 °F (- 20 °C) ou supérieure à 158 °F (70 °C).

## 24.9 Plages de températures recommandées

Pour un fonctionnement optimal, respectez les plages de température ambiante suivantes pour la scie de jardin, la batterie et le chargeur :

- Charge : 41 °F à 104 °F (5 °C à 40 °C)
- Utilisation : 14 °F to 104 °F (10 °C to 40 °C)
- Rangement : - 4 °F à 122 °F (- 20 °C à 50 °C)

Le chargement, l'utilisation ou le stockage de la batterie en dehors des plages de températures ambiantes recommandées peuvent réduire ses performances.

<sup>3</sup>Capacité nominale calculée selon la norme IEC 61960. L'énergie utilisable dont dispose l'opérateur sera moindre.

<sup>4</sup>La batterie est marquée avec son énergie stockée telle que fournie par le fabricant de la cellule. L'énergie utilisable dont dispose l'opérateur sera moindre.

Si la batterie est devenue humide ou mouillée pendant le fonctionnement, laissez-la sécher au moins 48 heures à des températures comprises entre 59 °F (15 °C) et 122 °F (50 °C) et une humidité relative inférieure à 70 % avant de la charger ou de la ranger. Une humidité plus élevée peut prolonger le temps de séchage.

## 24.10 Symboles sur la scie de jardin, la batterie et le chargeur

Symbole	Explication
V	Volt
Hz	Hertz
A	Ampère
Ah	Ampère-heure
W	Watt
Wh	Watt-heure



Longueur maximale du guide-chaîne



Sens de rotation de la chaîne coupante



Marque de certification/liste UL



Les produits STIHL ne doivent pas être jetés avec les ordures ménagères, mais uniquement mis au rebut conformément aux lois et réglementations locales, nationales et fédérales et selon les indications figurant dans le présent manuel, 27.

== Courant continu



Nombre de cellules et énergie stockée selon les spécifications du fabricant des cellules. L'énergie utilisable sera moindre.



Le scellé de la RBRC indique que le recyclage de la batterie a été prépayé par STIHL



Lisez le manuel



Utilisez et stockez le chargeur uniquement à l'intérieur dans des locaux secs

## 24.11 Améliorations technologiques

STIHL a pour philosophie l'amélioration constante de tous ses produits. Il en résulte occasionnellement des modifications et des améliorations technologiques. Par conséquent, certains changements, modifications et améliorations peuvent ne pas être couverts dans le présent manuel. Si les caractéristiques de fonctionnement ou l'aspect de votre appareil diffèrent de celles décrites dans le présent manuel, veuillez contacter le distributeur STIHL dans votre région pour obtenir de l'assistance.

## 24.12 Déclaration de conformité de l'appareil et du chargeur avec la directive CEM (sur la compatibilité électromagnétique)

Cet appareil numérique de classe B répond à toutes les exigences de la réglementation canadienne ICES-003.

# 25 Combinaisons de guide-chaînes et de chaînes coupantes

## 25.1 STIHL GTA 26

Pas	Calibre de maillon d'entraînement/largeur de rainure	Longueur	Guide-chaîne	Nombre de dents sur le nez du pignon	Nombre de maillons-guides	Chaîne coupante
1/4" P	0,043 in. (1,1 mm)	4 in. (10 cm)	Éclairage	-	28	71 PM3 (Type 3670)

Du fait que de nouvelles combinaisons guide/chaîne peuvent être développées après la publication du présent manuel, adressez-vous à votre revendeur agréé STIHL pour les dernières recommandations de STIHL.

## 26 Pièces de rechange et équipement

### 26.1 Pièces de rechange originales STIHL

STIHL recommande d'utiliser des pièces de rechange originales STIHL. Les pièces STIHL authentiques peuvent être identifiées par le numéro de référence STIHL, le logo **STIHL** et, dans certains cas, par le symbole des pièces STIHL . Sur les petites pièces, seul le symbole peut figurer.

## 27 Élimination

### 27.1 Mise au rebut du sécateur et du chargeur

Les produits STIHL ne doivent pas être jetés avec les ordures ménagères ou mis au rebut différemment des indications figurant dans le présent manuel.

- ▶ Amenez le sécateur, le chargeur, les accessoires et l'emballage à un centre d'élimination approuvé pour le recyclage respectueux de l'environnement.
- ▶ Contactez votre distributeur agréé STIHL pour obtenir les informations les plus récentes sur l'élimination et le recyclage.

### 27.2 Recyclage de la batterie



#### AVERTISSEMENT

- Manipulez les batteries déchargées/épuisées avec précaution. Même lorsqu'elles sont supposées déchargées, les batteries au lithium-ion ne peuvent jamais se décharger totalement et peuvent encore délivrer un courant de court-circuit dangereux. Si elles sont endommagées ou exposées à des températures extrêmes, elles peuvent fuir, générer de la chaleur, s'enflammer ou exploser.
- ▶ Respectez toutes les réglementations fédérales, nationales et locales en matière de mise au rebut.
- ▶ Contactez votre distributeur agréé STIHL pour obtenir les informations les plus récentes sur l'élimination des déchets.
- ▶ Recyclez rapidement les batteries épuisées.
- ▶ Tenez les batteries hors de portée des enfants. Ne les démontez pas et ne les jetez pas au feu.



STIHL est engagée dans le développement de produits qui sont écologiquement

responsables. Cet engagement ne s'arrête pas lorsque le produit quitte le distributeur agréé STIHL. STIHL a établi un partenariat avec la RBRC (Rechargeable Battery Recycling Corporation) pour promouvoir la collecte et le recyclage des batteries usagées STIHL au lithium-ion aux États-Unis et au Canada.

Le scellé de la RBRC indique que le recyclage de la batterie a été prépayé par STIHL. Le RBRC dispose d'un numéro d'appel gratuit (1-800-822-8837) qui vous permet d'obtenir des informations sur les centres de recyclage des batteries et ainsi que des informations sur les interdictions ou les restrictions relatives à la mise au rebut de la batterie dans votre région. Vous pouvez également retourner gratuitement votre batterie usagée à n'importe quel distributeur agréé STIHL pour recyclage.

## 28 Adresses

### 28.1 STIHL Limited

STIHL Limited  
1515 Sise Road  
London, ON. N6A 4L6  
CANADA





[www.stihl.com](http://www.stihl.com)



0458-694-8221-B



0458-694-8221-B