

SG 51, 71

**STIHL**



2 - 15 Manual de instrucciones  
15 - 28 Instruções de serviço



## Índice

1	Notas relativas a este manual de instrucciones.....	2
2	Indicaciones relativas a la seguridad y técnica de trabajo.....	2
3	Completar la máquina.....	6
4	Cinturón de porte.....	7
5	Elementos de mando.....	9
6	Llenar el depósito.....	9
7	Rociar.....	10
8	Tras el rociado.....	10
9	Guardar la máquina.....	10
10	Comprobación y mantenimiento por el usuario.....	10
11	Instrucciones de mantenimiento y conservación.....	12
12	Componentes importantes.....	13
13	Datos técnicos.....	13
14	Subsanar irregularidades de funcionamiento.....	13
15	Indicaciones para la reparación.....	14
16	Gestión de residuos.....	14
17	Conformidad con la normativa de la UE... 14	
18	Direcciones.....	15

## 1 Notas relativas a este manual de instrucciones

### 1.1 Símbolos gráficos

Todos los símbolos gráficos existentes en la máquina están explicados en este manual de instrucciones.

### 1.2 Marcación de párrafos de texto

#### ADVERTENCIA

Advertencia de peligro de accidente y riesgo de lesiones para personas y de daños materiales graves.

#### INDICACIÓN

Advertencia de daños de la máquina o de los diferentes componentes.

### 1.3 Perfeccionamiento técnico

STIHL trabaja permanentemente en el perfeccionamiento de todas las máquinas y dispositivos; por ello, nos reservamos los derechos relativos a las modificaciones del volumen de suministro en la forma, técnica y equipamiento.

De los datos e ilustraciones de este manual de instrucciones no se pueden deducir por lo tanto derechos a reclamar.

## 2 Indicaciones relativas a la seguridad y técnica de trabajo

Este manual de instrucciones se refiere a un pulverizador STIHL, llamado también máquina en este manual de instrucciones.



Será necesario tomar medidas de seguridad especiales al trabajar con esta máquina.



Antes de ponerla en servicio por primera vez, leer con atención todo el manual de instrucciones y guardarlo en un lugar seguro para posteriores consultas. La inobservancia del manual de instrucciones puede tener consecuencias mortales.

### 2.1 Tener en cuenta en general

Observar las normas de seguridad del país, de p. ej. las Asociaciones Profesionales del ramo, organismos sociales y autoridades competentes para asuntos de prevención de accidentes en el trabajo y otras.

Al trabajar por primera vez con esta máquina: dejar que el vendedor o un especialista le enseñe cómo manejarla de forma segura – o bien tomar parte en un cursillo especializado.

Los menores de edad no deberán trabajar con esta máquina – a excepción de jóvenes mayores de 16 años que estén aprendiendo bajo la tutela de un instructor.

No permitir que se acerquen niños, animales ni espectadores.

Si no se utiliza la máquina, se deberá dejar de forma que no se ponga a nadie en peligro. Asegurar la máquina para que no tengan acceso a la misma personas ajenas.

El usuario es el responsable de los accidentes o peligros que afecten a otras personas o sus propiedades.

Prestar o alquilar esta máquina únicamente a personas que estén familiarizadas con este modelo y su manejo – entregarles siempre también el manual de instrucciones.

Poner la máquina en funcionamiento sólo si todos los componentes están exentos de daños.

Fijarse especialmente en la estanqueidad de todas las piezas de la máquina.

Someter a presión el depósito empleando únicamente la bomba montada en la máquina.

Trabajar con la máquina únicamente estando completamente montada

Para trabajar con esta máquina, se deberá estar descansado, encontrarse bien y estar en buenas condiciones.

Tras haber ingerido bebidas alcohólicas, medicamentos que disminuyan la capacidad de reacción, o drogas, no se deberá trabajar con esta máquina.

## 2.2 Aplicación para trabajos apropiados

El pulverizador es apropiado para la aplicación de fungicidas y plaguicidas, así como herbicidas líquidos. Los campos de aplicación los constituyen los cultivos de fruta, hortaliza, jardinería, plantaciones y la silvicultura.

Aplicar sólo productos fitosanitarios que estén permitidos para estos pulverizadores.

No se permite utilizar la máquina para otros fines, ya que se pueden producir accidentes o daños en la misma. No efectuar modificación alguna en este pulverizador – ello también puede originar accidentes o daños en el pulverizador.

## 2.3 Ropa y equipamiento

Ponerse la ropa y el equipo reglamentarios para la aplicación, el llenado y la limpieza de la máquina. Observar las indicaciones relativas al equipamiento de protección existentes en el manual de instrucciones del producto fitosanitario.

La ropa de trabajo deberá quedar ceñida y no estorbar.

Cambiarse inmediatamente la ropa de trabajo que se haya ensuciado de producto fitosanitario.



Para la aplicación de algunos productos fitosanitarios se requiere utilizar ropa protectora impermeable al líquido.

En caso de efectuar trabajos por encima de la cabeza, cubrirse la cabeza además con una prenda impermeable al líquido.



Ponerse botas de seguridad de suela adherente que sean impermeables al líquido e insensibles al producto fitosanitario.

No trabajar nunca descalzo o con sandalias.



Ponerse guantes que sean impermeables al líquido e insensibles al producto fitosanitario.



### ADVERTENCIA



Para reducir el peligro de lesiones oculares, utilizar unas gafas protectoras ceñidas según la norma EN 166, EN ISO 16321. Prestar atención a que las gafas protectoras asienten correctamente.

Ponerse una mascarilla adecuada.

Inhalar el producto fitosanitario puede ser nocivo para la salud. Ponerse una mascarilla apropiada para protegerse contra daños en la salud o reacciones alérgicas. Observar las indicaciones del manual de instrucciones del producto fitosanitario y las normas de seguridad del país, p. ej. las mutuas profesionales del sector, mutuas y autoridades competentes para la prevención de accidentes en el trabajo y otras.

## 2.4 Transporte

En el transporte en vehículos:

- Asegurar la máquina contra vuelcos y daños
- El depósito tiene que estar sin presión, vacío y limpio

## 2.5 Limpiar

Limpiar las piezas de plástico con un paño. Los detergentes agresivos pueden dañar el plástico.

No emplear hidrolimpiadoras de alta presión para limpiar la máquina. El chorro de agua duro puede dañar componentes.

## 2.6 Accesorios

Acoplar únicamente piezas o accesorios autorizados por STIHL para esta máquina o piezas técnicamente equivalentes. Si tiene preguntas al respecto, consulte a un distribuidor especializado. Emplear sólo piezas o accesorios de gran calidad. De no hacerlo, existe el peligro de que se produzcan accidentes o daños en la máquina.

STIHL recomienda emplear piezas y accesorios originales STIHL. Las propiedades de éstas están armonizadas óptimamente con la máquina y las exigencias del usuario.

No realizar modificaciones en la máquina – ello puede ir en perjuicio de la seguridad. STIHL excluye cualquier responsabilidad ante daños personales y materiales que se produzcan al emplear equipos de acople no autorizados.

## 2.7 Manejo de los productos fitosanitarios

Leer siempre las instrucciones de uso del producto fitosanitario antes de aplicarlo. Seguir las indicaciones relativas a la mezcla, aplicación, equipo protector personal, almacenaje y a la gestión de residuos.

Observar los preceptos de ley al manipular con productos fitosanitarios.

Los productos fitosanitarios pueden contener componentes que dañen a las personas, animales, plantas y el medio ambiente – **¡peligro de intoxicación y de lesiones mortales!**

Evitar el contacto con los productos fitosanitarios.

Los productos fitosanitarios deberán emplearlos únicamente aquellas personas que estén instruidas en el manejo de los mismos y en los correspondientes primeros auxilios.

Tener siempre a mano las instrucciones de uso o la etiqueta del producto fitosanitario, a fin de poder informar inmediatamente a un médico sobre el producto en caso de emergencia. En casos de emergencia, seguir las indicaciones de la etiqueta o de las instrucciones de uso del producto fitosanitario. **Prestar atención a las hojas de datos de seguridad del fabricante.**

### 2.7.1 Preparar los productos fitosanitarios y ponerlos

Emplear producto fitosanitario sólo según las indicaciones del fabricante.

- Antes de llenar el depósito de producto fitosanitario, realizar una prueba con agua limpia y comprobar la estanqueidad de todas las piezas de la máquina
- No aplicar nunca concentrados líquidos de productos fitosanitarios sin haberlos diluido
- Preparar y echar en la máquina el producto fitosanitario diluido únicamente al aire libre o en locales bien ventilados
- Poner sólo la cantidad de producto fitosanitario que se necesite, a fin de evitar sobras
- Mezclar entre sí productos fitosanitarios diferentes únicamente si el fabricante los ha homologado para este fin

- Al mezclar distintos productos fitosanitarios, tener en cuenta las indicaciones del fabricante
- las proporciones de mezcla indebidas pueden originar vapores tóxicos o mezclas explosivas
- Poner la máquina sobre una superficie plana a prueba de vuelcos – no llenar el depósito por encima de la marca de máximo
- Al llenar el depósito de agua de cañería, no sumergir la manguera de llenado en el producto fitosanitario – la depresión en la cañería podría aspirar el caldo hacia el sistema de tuberías
- Al llenar el depósito, no se deberá llevar la máquina a la espalda – **¡peligro de lesiones!**
- Cerrar firmemente el depósito tras haberlo llenado

### 2.7.2 Aplicación

- Trabajar únicamente al aire libre o en locales muy bien ventilados, p. ej. invernaderos abiertos
- Durante el trabajo con productos fitosanitarios, no comer, no fumar, no inhalarlos ni beber
- No soplar nunca toberas ni otras piezas pequeñas con la boca
- No trabajar al hacer viento

La presión de trabajo demasiado elevada o demasiado baja así como las condiciones climáticas desfavorables pueden originar una concentración errónea del producto fitosanitarios. La sobredosis puede provocar daños en las plantas y en el medio ambiente. La dosificación insuficiente puede originar la falta de éxito en el tratamiento de las plantas.

Para evitar daños en el medio ambiente y en las plantas, no trabajar nunca con la máquina:

- Con una presión de trabajo demasiado alta o demasiado baja
- Al hacer viento
- A temperaturas superiores a 40 °C a la sombra
- Con irradiación directa del sol

Para evitar daños en la máquina y accidentes, no trabajar nunca con la máquina con:

- Líquidos inflamables
- Líquidos espesos o pegajosos
- Productos corrosivos ni que contengan ácido
- Líquidos que estén a una temperatura superior a 40 °C

### 2.7.3 Almacenaje

- Al interrumpir el trabajo, no exponer la máquina a la irradiación directa del sol ni a fuentes de calor

- No guardar nunca producto fitosanitario durante más de un día en el depósito de la máquina
- Almacenar y transportar productos fitosanitarios únicamente en recipientes homologados para ello
- No guardar productos fitosanitarios en recipientes que estén previstos para alojar productos alimenticios, bebidas ni piensos
- No almacenar productos fitosanitarios junto con productos alimenticios, bebidas y piensos
- Mantener el producto fitosanitario apartado de niños y animales
- Guardar la máquina vacía, sin presión y limpia
- Almacenar el producto fitosanitario y la máquina, de manera que sea inaccesible a personas ajenas
- Guardar la máquina en un lugar seco y exento de heladas

### 2.7.4 Gestión de residuos

Gestionar el producto fitosanitario como residuo según las normas y llevarlo a los puntos limpios

- tener en cuenta las indicaciones del fabricante del producto fitosanitario

Los restos del producto fitosanitario y líquidos de enjuague de la máquina no se deberán echar en aguas estancadas, desagües, canales de desagüe ni cunetas, pozos o sistemas de drenaje.

- Gestionar los residuos y los recipientes usados con arreglo a las disposiciones sobre basuras

## 2.8 Sujetar y manejar la máquina

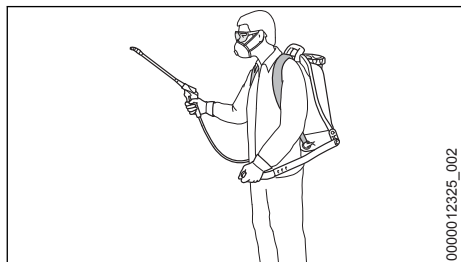

Llevar la máquina a la espalda con ambos cinturones de porte – no en un solo hombro.

Trabajar solo caminando lentamente hacia delante – fijarse siempre en la zona de salida del tubo de proyección – no ir hacia atrás – **¡peligro de tropezar!**

Mantener la máquina en posición vertical. No agacharse hacia delante – **¡peligro de lesiones!** por la salida de caldo del depósito

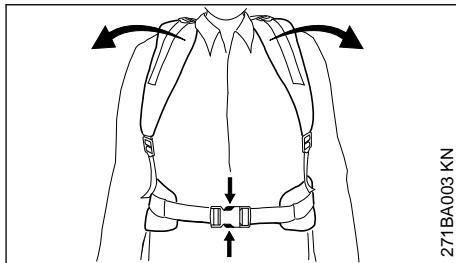

Para casos de emergencia: practicar la apertura rápida del cierre de las caderas (solo SG 71), el aflojamiento de los cinturones de los hombros y la deposición de la máquina de la espalda. Al practicar, no arrojar la máquina al suelo, a fin de evitar que se dañe.

## 2.9 Durante el trabajo



No dirigir nunca el chorro hacia personas – **¡peligro de lesiones!**

Prestar atención si el suelo tiene placas de hielo, está mojado o nevado, en pendientes y terrenos irregulares, etc. – **¡peligro de resbalar!**

Prestar atención a los obstáculos: inmundicia, tocones, raíces, fosos – **¡peligro de tropezar!**

Hacer siempre oportunamente pausas en el trabajo para prevenir el cansancio y el agotamiento – **¡peligro de accidental!**

Trabajar con tranquilidad y prudencia – sólo en buenas condiciones de luz y visibilidad. Trabajar con precaución, no poner en peligro a otras personas.

No trabajar nunca sobre escaleras ni en lugares que no permitan una postura estable.

Al trabajar en terreno abierto y en jardines, prestar atención a los animales pequeños que podrían sufrir daños.

No trabajar cerca de cables conductores de corriente – **¡peligro de muerte por descarga eléctrica!**

Cada vez que se cambie de producto fitosanitario, limpiar toda la máquina.

## 2.10 Después de trabajar

Comprobar la estanqueidad de todas las piezas de la máquina.

Tras finalizar el trabajo, limpiar a fondo la máquina, las manos, la cara y la ropa si es necesario

Mantener apartados de las superficies tratadas a personas y animales – acceder a ellas sólo una vez que se haya secado por completo el producto fitosanitario.

## 2.11 Mantenimiento y reparaciones

Efectuar únicamente trabajos de mantenimiento y reparaciones que estén descritos en el manual de instrucciones. Encargar todos los demás trabajos a un distribuidor especializado.

STIHL recomienda encargar los trabajos de mantenimiento y las reparaciones siempre a un distribuidor especializado STIHL. Los distribuidores especializados STIHL siguen periódicamente cursos de instrucción y tienen a su disposición las informaciones técnicas.

Emplear sólo repuestos de gran calidad. De no hacerlo, existe el peligro de que se produzcan accidentes o daños en la máquina. Si tiene preguntas al respecto, consulte a un distribuidor especializado.

STIHL recomienda emplear piezas de repuesto originales STIHL. Las propiedades de éstas armonizan óptimamente con el producto y las exigencias del usuario.

Realizar trabajos de reparación y mantenimiento sólo estando la máquina sin presión, completamente vacía y limpia.

Al limpiar el depósito, el sistema de tubería y tubo flexible, fijarse en no poner a nadie en peligro con los residuos de caldo que salgan – **¡peligro de lesiones!**

## 3 Completar la máquina

Las piezas pequeñas necesarias para el montaje se encuentran en el depósito.

### 3.1 Montar la manguera en la máquina

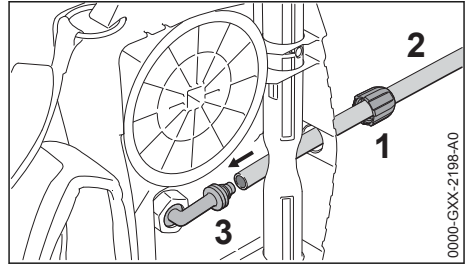

- ▶ Montar la tuerca de racor (1) en la manguera (2)
- ▶ Pasar la manguera (2) por debajo del árbol y montarla en el racor acodado (3)
- ▶ Montar la tuerca de racor (1) en el racor acodado (3) y apretarla a mano

### 3.2 Montar la pistola

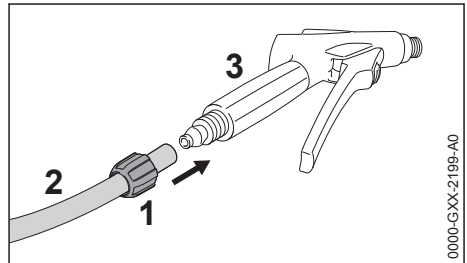

- ▶ Montar la tuerca de racor (1) en la manguera (2)
- ▶ Montar la manguera (2) en el racor de la pistola (3)
- ▶ Desenroscar la tuerca de racor (2) a mano

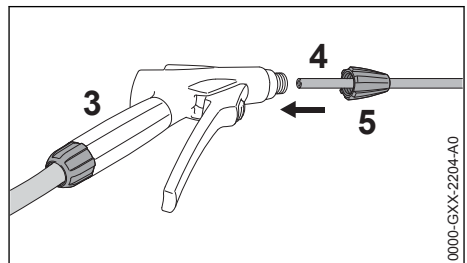

- ▶ Montar el tubo de proyección (4) en el racor de la pistola (3)
- ▶ Apretar la tuerca de racor (5) a mano

### 3.3 Montar la palanca

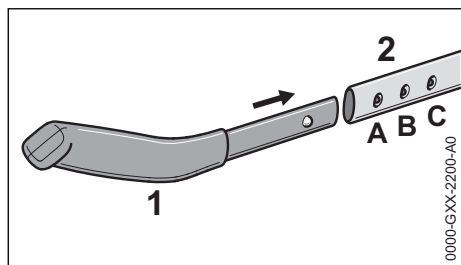

El asidero (1) se puede ajustar en la longitud (A, B, C) según la estatura

- ▶ Montar el asidero (1) en la palanca (2)

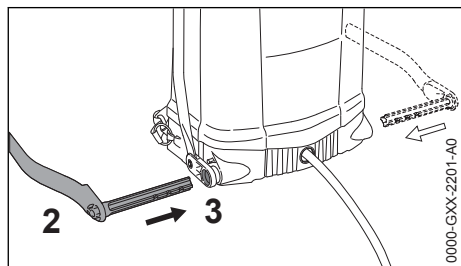

La palanca se puede montar en el lado izquierdo o derecho de la máquina.

- ▶ Colocar la palanca (2) en el árbol (3)

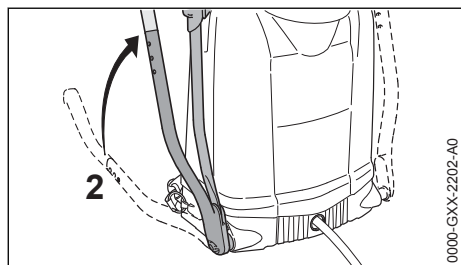

- ▶ Girar la palanca (2) verticalmente hacia arriba
- ▶ Tumbar la máquina sobre un lado

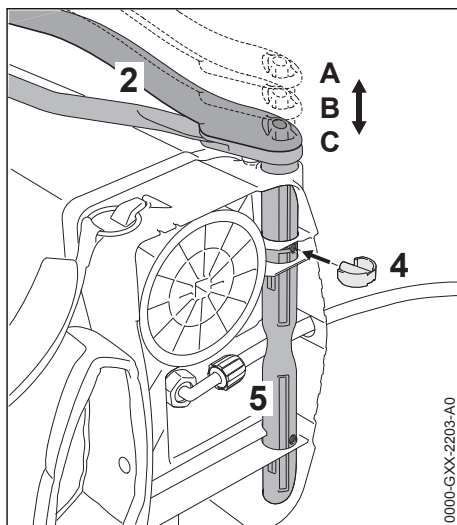

La palanca (2) se puede ajustar al ancho del cuerpo del usuario.

- ▶ Ajustar la distancia (A, B o C)
- ▶ Fijar la palanca (2) con el pasador de seguridad (4) a través del orificio en el árbol (5)

## 4 Cinturón de porte

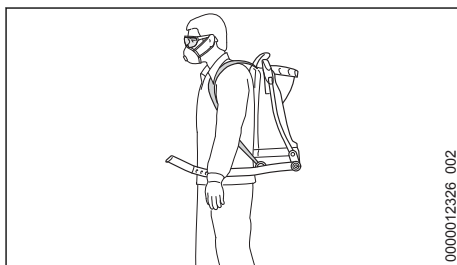

- ▶ Ajustar los cinturones de porte, de manera que la placa de la espalda quede aplicada a la espalda de forma firme y segura

### 4.1 Ajustar la altura de los cinturones de porte

Los cinturones de porte se pueden ajustar en la altura según la estatura.

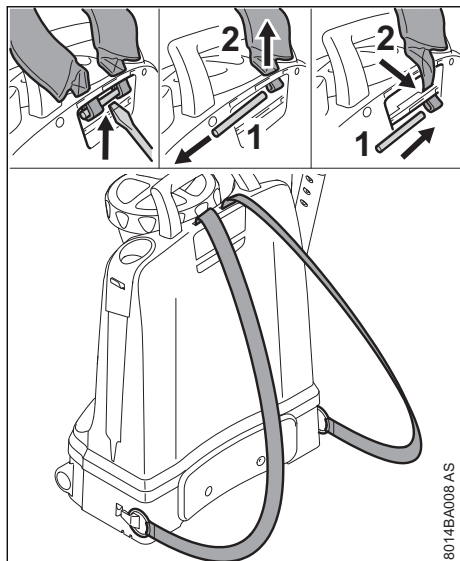

8014BA008 AS

- ▶ Sacar el pasador (1) de la placa de la espalda haciendo palanca con un destornillador
- ▶ Extraer el pasador (1) y retirar los extremos del cinturón de porte (2) hacia arriba
- ▶ Enhebrar el extremos del cinturón de porte (2) en la posición inferior
- ▶ Introducir el pasador (1) y encastrarlo firmemente en la placa de la espalda

## 4.2 Ajustar los cinturones

La SG 71 está equipada adicionalmente con un cinturón de caderas (en función del país).

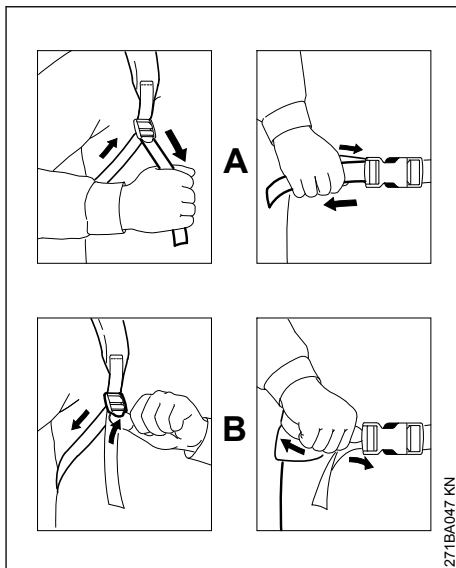

271BA047 KN

- A** Tirar de los extremos de los cinturones para que se tensen los cinturones
- B** Levantar la corredera de sujeción para que se aflojen los cinturones

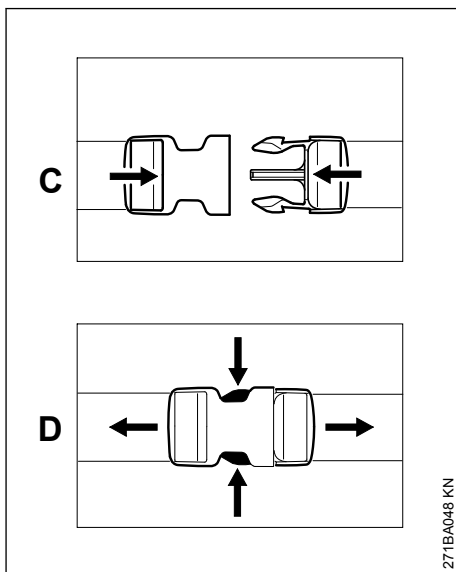

271BA048 KN

- C** Enclavar el cierre rápido oprimiendo las dos partes

## D Abrir el cierre rápido comprimiendo los ganchos

### 5 Elementos de mando

Antes de ponerla en servicio por primera vez, familiarizarse con el funcionamiento de los elementos de mando.

#### 5.1 Palanca

##### Generar presión

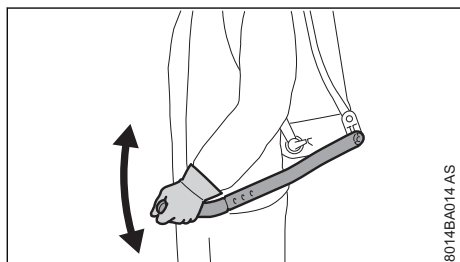

8014BA014 AS

- ▶ Accionar lenta y uniformemente la palanca sin presionar la palanca de la pistola – generar presión con varias carreras

##### Posición de transporte

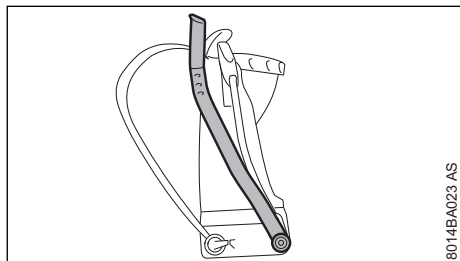

8014BA023 AS

- ▶ Guiar la palanca hacia arriba hasta que encastre

#### 5.2 Tapa

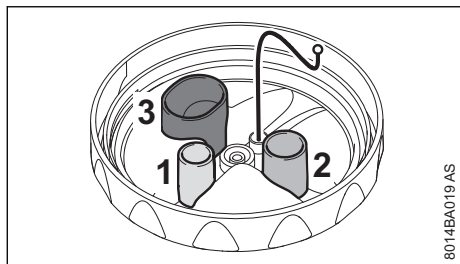

8014BA019 AS

En la tapa existen tres vasos de medición que se pueden usar para preparar el producto fitosanitario

- 1 = 5 ml (0,2 oz.)
- 2 = 10 ml (0,3 oz.)
- 3 = 25 ml (0,8 oz.)

#### 5.3 Pistola

##### Desbloquear/bloquear la pistola

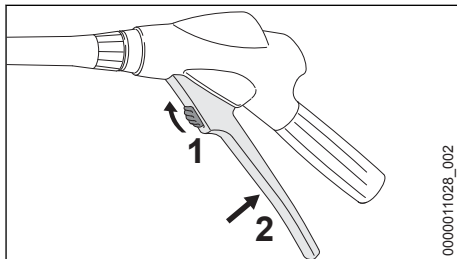

0000011028\_002

- ▶ Empujar la palanca de retención (1) hacia arriba – la palanca (2) se desbloquea y se puede oprimir a fondo

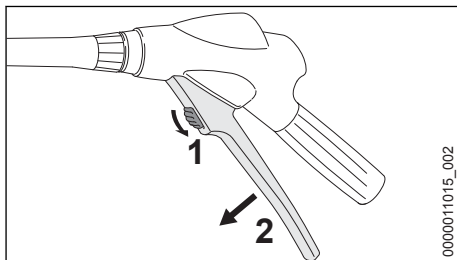

0000011015\_002

- ▶ Empujar la palanca de retención (1) hacia abajo – la palanca (2) se bloquea, evitándose así un accionamiento accidental

### 6 Llenar el depósito

Antes de llenar el depósito de producto fitosanitario, realizar una prueba con agua limpia y comprobar la estanqueidad de todas las piezas de la máquina.

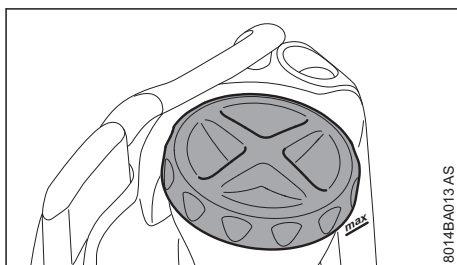

8014BA013 AS

- ▶ Depositar la máquina sobre una superficie plana a prueba de vuelcos
- ▶ Desenroscar la tapa del depósito y quitarla

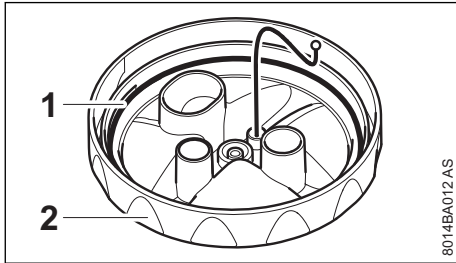

- ▶ Examinar la junta (1) en la tapa (2)

La junta no debe estar dañada.



- ▶ Echar el producto fitosanitario en la máquina tras haberlo mezclado a fondo – no sobrepasar la cantidad de llenado máxima (flecha)

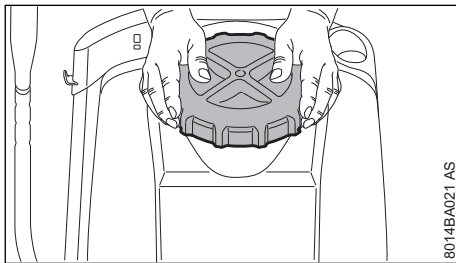

- ▶ Enroscar la tapa y cerrarla firmemente con ambas manos

## 7 Rociar

- ▶ Llevar la máquina a la espalda con ambos cinturones de porte – no en un sólo hombro
- ▶ Accionar lenta y uniformemente la palanca de la bomba sin presionar la palanca de la pistola – generar presión con varias carreras
- ▶ Accionar la pistola y fijarse siempre en que la presión de trabajo sea óptima
- ▶ Si la presión de trabajo desciende más de 0,5 bares (7,25 psi), restablecer dicha presión volviendo a bombear

Relación de presión/caudal – véase "Datos técnicos"

## 8 Tras el rociado

- ▶ Vaciar el depósito en un lugar bien ventilado
- ▶ Enjuagar el depósito con agua clara
- ▶ Llenar el depósito de agua clara
- ▶ Asentar la tapa en el depósito y cerrarla firmemente
- ▶ Generar presión en el depósito hasta que esté vacío y se haya evacuado por completo la presión

## 9 Guardar la máquina

- ▶ Asegurar la máquina para que no la utilicen personas ajenas
- ▶ Secar la máquina, almacenarla protegida contra rayos de sol y exenta de heladas

## 10 Comprobación y mantenimiento por el usuario

### 10.1 Engrasar la guarnición del émbolo

#### Desmontaje

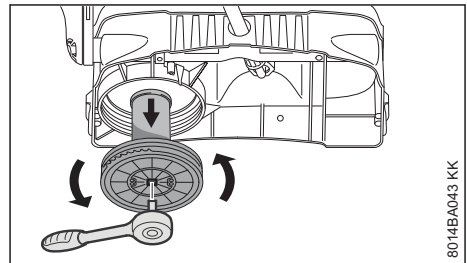

- ▶ Desenroscar el tubo de bomba del depósito

La tapa de la bomba se puede abrir con ayuda de una llave de carraca de media pulgada.

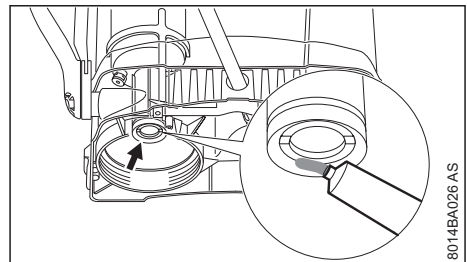

- ▶ Engrasar la guarnición del émbolo con grasa lubricante

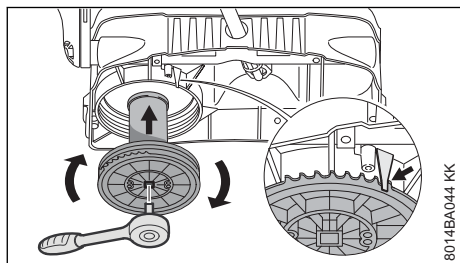
**Montaje**

8014BA044 KK

- ▶ Enroscar el tubo de bomba en el depósito hasta que la brida (flecha) encaje en el dentado

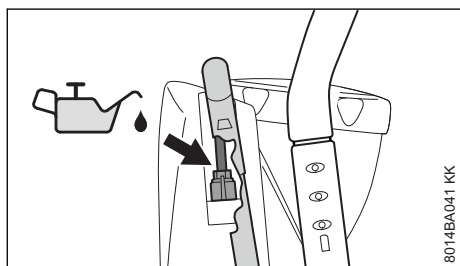
**10.2 Aceitar el vástago de la bomba**

8014BA041 KK

- ▶ Aplicar algunas gotas de aceite libre de resina al vástago de bomba

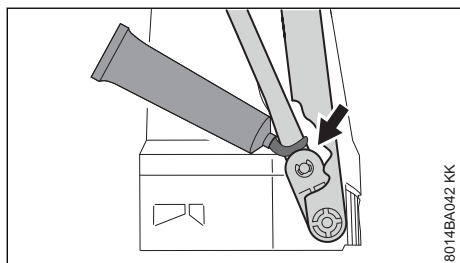
**10.3 Engrasar el punto de cojinete de la palanca de bombeo**

8014BA042 KK

- ▶ Engrasar el punto de cojinete de la palanca de bombeo

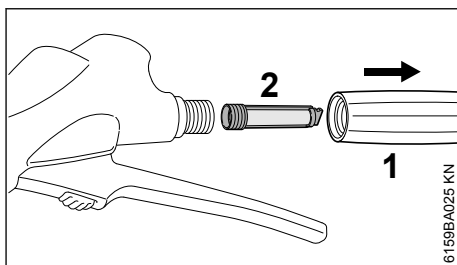
**10.4 Limpiar el filtro**

6159BA025 KN

- ▶ Desenroscar la empuñadura (1) de la pistola y extraer el filtro (2)

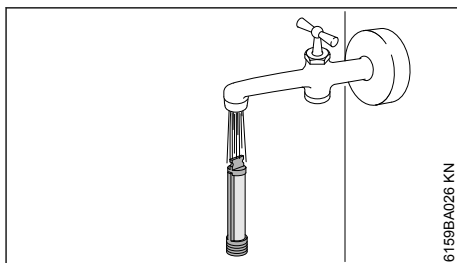

6159BA026 KN

- ▶ Enjuagar el filtro bajo agua corriente

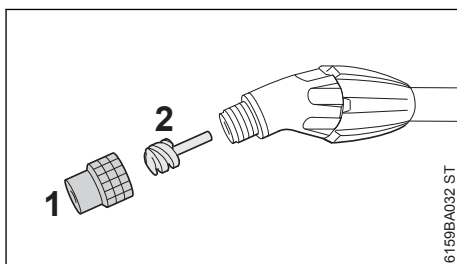
**10.5 Limpiar la tobera**

6159BA032 ST

- ▶ Desenroscar la tobera de cono hueco (1) con elemento de paso en espiral (2)

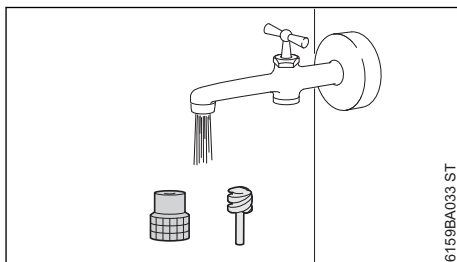

6159BA033 ST

- ▶ Enjuagar las piezas bajo agua corriente y volver a ensamblarlas

## 11 Instrucciones de mantenimiento y conservación

Estos datos se refieren a condiciones de trabajo normales. En caso de jornadas de mayor duración, acortar correspondientemente los intervalos indicados.		Antes de comenzar el trabajo	Tras finalizar el trabajo o diariamente	Semanalmente	Mensualmente	Anualmente	En caso de anomalías de servicio	En caso de daños	Si lo requiere su estado	Tras 50 veces de usarla
Máquina completa	control visual (estado, estanqueidad)	X								
	limpiar		X							
Junta toroidal en la tapa del depósito	control visual (estado, estanqueidad)	X								
Depósito, sistema de tubo flexible, tubo de proyección	vaciar		X							
	limpiar		X							
Tobera	limpiar		X				X			
Filtro en la pistola	limpiar					X	X			X
Guarnición del émbolo	engrasar					X	X			X
Vástago de bomba	aceitar					X				X
Punto de cojinete de la palanca de bombeo	engrasar					X				X
Rótulos adhesivos de seguridad	sustituir							X		

## 12 Componentes importantes

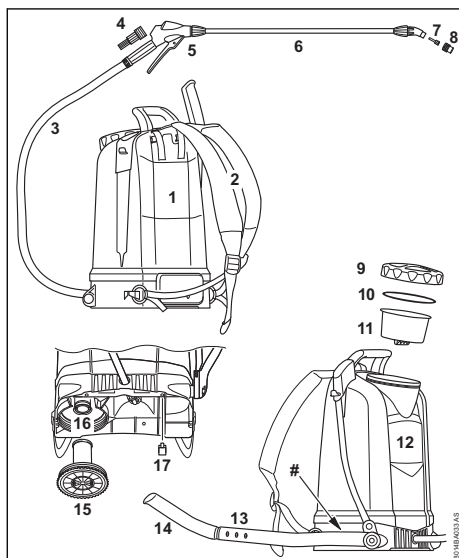

- 1 Placa espaldar
- 2 Cinturones de porte
- 3 Tubo flexible
- 4 Filtro
- 5 Pistola
- 6 Tubo de proyección
- 7 Elemento de paso en espiral
- 8 Tobera de cono hueco
- 9 Tapa del depósito
- 10 Junta
- 11 Tamiz

- 12 Depósito
- 13 Palanca
- 14 Empuñadura
- 15 Tubo de la bomba
- 16 Guarnición del émbolo
- 17 Pasador de seguridad
- # Número de máquina

## 13 Datos técnicos

### 13.1 Relación de presión de trabajo/ caudal

Presión de trabajo	Caudal de paso con toberas de cono hueco
1,0 bares	0,39 l/min
1,5 bares	0,49 l/min
2,0 bares	0,56 l/min
3,0 bares	0,69 l/min
4,0 bares	0,81 l/min
6,0 bares	0,96 l/min

### 13.2 Datos técnicos SG 51

Presión de trabajo, máx.:	6 bares
Caudal en volumen, máx.:	1,4 l/min
Cantidad de llenado, máx.:	12 l
Temperatura de servicio, máx.:	40° C
Cantidad restante técnica:	<0,25 l
Fuerza de retroceso:	<20 N
Peso en vacío:	4,5 kg

### 13.3 Datos técnicos SG 71

Presión de trabajo, máx.:	6 bares
Caudal en volumen, máx.:	1,4 l/min
Cantidad de llenado, máx.:	18 l
Temperatura de servicio, máx.:	40° C
Cantidad restante técnica:	<0,27 l
Fuerza de retroceso:	<20 N
Peso en vacío:	4,8 kg

## 14 Subsanan irregularidades de funcionamiento

Antes de comenzar, rociar hasta que se haya reducido la presión por completo; al realizar trabajos en la máquina, puede salpicar líquido de forma descontrolada si no se ha evacuado la presión. Tras finalizar los trabajos, realizar una prueba de funcionamiento con agua clara.

Anomalía	Causa	Remedio
El manómetro no indica presión alguna en el depósito	Manómetro averiado	Sustituir el manómetro
Al bombear no se genera presión. La palanca se puede	Tubo de la bomba dañado	Sustituir el tubo de la bomba
	Discos de válvula dañados	Sustituir los discos de válvula <sup>1)</sup>

**Antes de comenzar, rociar hasta que se haya reducido la presión por completo; al realizar trabajos en la máquina, puede salpicar líquido de forma descontrolada si no se ha evacuado la presión. Tras finalizar los trabajos, realizar una prueba de funcionamiento con agua clara.**

Anomalía	Causa	Remedio
accionar de forma notablemente fácil	Guarnición del émbolo dañada	Sustituir la guarnición de émbolo <sup>1)</sup>
Palanca bloqueada o solo se puede mover hacia abajo con dificultad	Guarnición de émbolo no engrasada	Engrasar la guarnición del émbolo
	Tobera/elemento de paso en espiral/filtro obstruidos	Limpiar la tobera/elemento de paso en espiral/filtro
La máquina pulveriza solo al bombear	Recipiente de presión lleno de líquido	Vaciar la máquina por completo bombeando. Repetirlo a más tardar tras 5 cargas
La tobera no rocía; existe presión en la máquina	Tobera/elemento de paso en espiral/filtro obstruidos	Limpiar la tobera/elemento de paso en espiral/filtro
Salen gotas de líquido por la tobera	Tobera/elemento de paso en espiral/filtro obstruidos	Limpiar la tobera/elemento de paso en espiral/filtro
Solo chorro, sin atomización	Falta el elemento de paso en espiral en la tobera	Colocar el elemento de paso en espiral en la tobera
	Tobera sucia	Limpiar la tobera

<sup>1)</sup>Stihl recomienda distribuidores especializados STIHL

## 15 Indicaciones para la reparación

Los usuarios de esta máquina sólo deberán realizar trabajos de mantenimiento y conservación que estén especificados en este manual de instrucciones. Las reparaciones de mayor alcance las deberán realizar únicamente distribuidores especializados.

STIHL recomienda encargar los trabajos de mantenimiento y las reparaciones siempre a un distribuidor especializado STIHL. Los distribuidores especializados STIHL siguen periódicamente cursos de instrucción y tienen a su disposición las informaciones técnicas.

En casos de reparación, montar únicamente piezas de repuesto autorizadas por STIHL para esta máquina o piezas técnicamente equivalentes. Emplear sólo repuestos de gran calidad. De no hacerlo, existe el peligro de que se produzcan accidentes o daños en la máquina.

STIHL recomienda emplear piezas de repuesto originales STIHL.

Las piezas originales STIHL se reconocen por el número de pieza de repuesto STIHL, por el logotipo **STIHL** y, dado el caso, el anagrama de repuestos STIHL  (en piezas pequeñas, puede encontrarse este anagrama también solo).

## 16 Gestión de residuos

La administración municipal o los distribuidores especializados STIHL ofrecen información sobre la gestión de residuos.

Una gestión indebida puede dañar la salud y el medio ambiente.

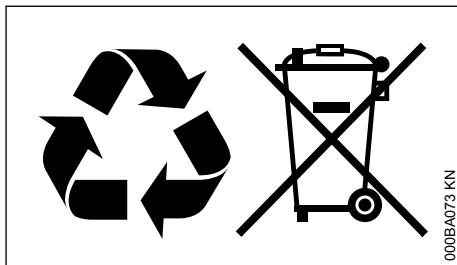

- ▶ Llevar los productos STIHL incluido el embalaje a un punto de recogida adecuado para el reciclado con arreglo a las prescripciones locales.
- ▶ No echarlos a la basura doméstica.

## 17 Conformidad con la normativa de la UE

La Declaración de conformidad de la UE está disponible en [stihl.link/compliance](http://stihl.link/compliance).

Hay disponible un formulario para informar de vulnerabilidades de seguridad en [vdp.stihl.com](http://vdp.stihl.com).

## 18 Direcciones

www.stihl.com

### Índice

1	Referente a estas Instruções de serviço...	15
2	Indicações de segurança e técnica de trabalho.....	15
3	Completar o aparelho.....	19
4	Cinto de suporte.....	20
5	Elementos de manejo.....	21
6	Encher o recipiente.....	22
7	Injecção.....	23
8	Depois da pulverização.....	23
9	Guardar o aparelho.....	23
10	Controlo e manutenção pelo utilizador.....	23
11	Indicações de manutenção e de conservação .....	25
12	Peças importantes.....	26
13	Dados técnicos.....	26
14	Eliminar as perturbações de serviço.....	26
15	Indicações de reparação.....	27
16	Eliminação.....	27
17	Conformidade da UE.....	27
18	Endereços.....	28

## 1 Referente a estas Instruções de serviço

### 1.1 Símbolos ilustrados

Todos os símbolos ilustrados aplicados no aparelho, são explicados nestas Instruções de serviço.

### 1.2 Marcação de parágrafos de texto



**ATENÇÃO**

Atenção! Perigo de acidentes e de ferir-se para pessoas e de graves danos materiais.

*AVISO*

Atenção! Danificação do aparelho ou de peças individuais.

### 1.3 Aperfeiçoamento técnico

A STIHL trabalha permanentemente no aperfeiçoamento de todas as máquinas e de todos os aparelhos. Por isto temos que reservar-nos o direito de modificações do volume de fornecimento em forma, técnica e equipamento.

Por isto não podem ser feitas reivindicações referentes às indicações e às ilustrações destas Instruções de serviço.

## 2 Indicações de segurança e técnica de trabalho

Estas Instruções de serviço referem-se a um pulverizador da STIHL, chamado também aparelho nestas Instruções de serviço.



Medidas de segurança especiais são necessárias durante o trabalho com o aparelho.



Ler com atenção as Instruções de serviço completas antes de colocar o aparelho pela primeira vez em funcionamento, e guardá-las num lugar seguro para o uso ulterior. A não-observação das Instruções de serviço pode ser muito perigosa para a vida.

### 2.1 A observar de uma maneira geral

Observar as prescrições de segurança referentes aos diferentes países, por exemplo das cooperativas profissionais, caixas sociais, autoridades para a protecção de trabalho e outros.

Quem trabalha pela primeira vez com o aparelho: Fazer-se explicar pelo vendedor ou por uma outra pessoa competente como se trabalha seguramente com o aparelho – ou participar num curso especial.

Menores não devem trabalhar com o aparelho – com a excepção de jovens maiores a 16 anos vigiados para a sua formação profissional.

Manter afastados crianças, animais e espectadores.

Quando o aparelho não é utilizado, pará-lo de tal modo que ninguém seja posto em perigo. Proteger o aparelho contra o emprego não autorizado.

O utilizador é responsável por acidentes ou perigos que se apresentam perante outras pessoas ou a sua propriedade.

Só passar ou emprestar o aparelho a pessoas que conhecem este modelo e o seu manuseio – e entregar sempre também as Instruções de serviço.

Só colocar o aparelho em funcionamento quando todas as peças estão intactas. Observar particularmente a impermeabilidade de todas as peças do aparelho.

Colocar o recipiente unicamente com a bomba aplicada no aparelho sob pressão.

Só accionar o aparelho num estado completamente montado.

Quem trabalha com o aparelho, tem que estar descansado, de boa saúde e num bom estado físico.

Não se deve trabalhar com o aparelho depois de ter bebido álcool, de ter tomado medicamentos que prejudicam o poder de reacção, nem drogas.

## 2.2 Utilização conforme o previsto

O pulverizador está apropriado para ejectar agentes líquidos para proteger contra o aparecimento de doenças causadas por fungos e parasitas, e para eliminar ervas daninhas. Os sectores de emprego são a fruticultura, a horticultura, a jardinagem, as plantações, os espaços verdes e a silvicultura.

Só ejectar insecticidas autorizados para a utilização com pulverizadores.

O emprego do aparelho para outras finalidades não é autorizado, e pode conduzir a acidentes ou danos no aparelho. Não efectuar alterações no pulverizador – isto também pode conduzir a acidentes ou danos no pulverizador.

## 2.3 Vestuário e equipamento

Usar os fatos e o equipamento prescritos durante a utilização, o enchimento e a limpeza do aparelho. Observar as indicações referentes ao equipamento de protecção no manual de instruções do insecticida.

Os fatos de trabalho têm que estar apertados, e não devem incomodar.

Mudar imediatamente o vestuário trabalho sujo pelos pesticidas.



Com alguns pesticidas têm que ser usados fatos de protecção impermeáveis aos líquidos.

Usar ainda um chapéu impermeável aos líquidos durante os trabalhos acima da cabeça.



Calçar botas de segurança impermeáveis ao líquido e insensíveis aos pesticidas, com solas antiderrapantes.

Nunca trabalhar descalço nem com sandálias.



Calçar luvas impermeáveis ao líquido e insensíveis aos pesticidas.



### ATENÇÃO



Para reduzir o risco de lesões oculares, usar óculos de protecção justos em conformidade com a norma EN 166, EN ISO 16321. É preciso garantir que os óculos de protecção estejam assentes corretamente.

Usar uma protecção respiratória adequada.

A inalação de produtos fitossanitários pode ser perigosa para a saúde. Usar uma protecção respiratória adequada contra danos de saúde ou reacções alérgicas. Observar as indicações o manual de instruções do pesticida e as prescrições de segurança referentes aos diferentes países, por exemplo das cooperativas profissionais, caixas sociais, autoridades para a protecção de trabalho e outros.

## 2.4 Transporte

Durante o transporte em veículos:

- Proteger o aparelho para que não bascule para o lado, que não seja danificado
- O recipiente tem que ser sem pressão, estar vazio e limpo

## 2.5 Limpar

Limpar as peças plásticas com um pano. Detergentes ácidos podem danificar o material plástico.

Não utilizar lavadoras de alta pressão para a limpeza. O jacto de água duro pode danificar as peças.

## 2.6 Acessórios

Só aplicar as peças ou os acessórios autorizados pela STIHL para este aparelho, ou as peças tecnicamente similares. Dirija-se a um revendedor especializado no caso de ter perguntas sobre a matéria. Utilizar unicamente peças ou acessórios de alta qualidade. Senão pode existir o perigo de acidentes ou de danos no aparelho.

A STIHL recomenda utilizar as peças e os acessórios originais da STIHL. Estes são adaptados optimamente nas suas características ao aparelho e às exigências do utilizador.

Não efectuar alterações no aparelho – a segurança pode ser posta em perigo por isto. A STIHL exclui qualquer responsabilidade por

danos de pessoas e de objectos que se apresentam durante o emprego de aparelhos de anexo não autorizados.

## 2.7 Trabalho com insecticidas

Ler as Instruções de serviço do pesticida antes de utilizá-lo. Observar as indicações referentes à mistura, à utilização, ao equipamento de protecção pessoal, à armazenagem e à eliminação.

Observar as prescrições legais durante o trabalho com pesticidas.

Os pesticidas podem conter componentes que danificam homens, animais, plantas e meio ambiente – **perigo de intoxicação e perigo de feridas muito perigosas!**

Evitar o contacto com os pesticidas.

Os pesticidas devem unicamente ser utilizados pelas pessoas formadas e instruídas no trabalho com pesticidas e nas medidas respectivas de primeiro socorro.

Sempre ter à disposição as Instruções de serviço ou a etiqueta do pesticida para poder informar o médico imediatamente sobre o pesticida no caso de emergência. No caso de emergência, observar as instruções na etiqueta ou as indicações nas Instruções de serviço para o pesticida. **Observar as folhas com os dados de segurança do fabricante!**

### 2.7.1 preparar os pesticidas, e metê-los

Utilizar os pesticidas unicamente segundo as indicações do fabricante.

- Executar uma marcha de ensaio com água fresca antes de abastecer o recipiente de pesticidas, e verificar se todas as peças do aparelho vedam bem
- Nunca ejectar os concentrados líquidos dos pesticidas de modo não diluído
- Só preparar e meter o pesticida ao ar livre ou em locais bem ventilados
- Só meter tanto pesticida que for necessário para evitar quantidades residuais
- Só misturar diferentes pesticidas quando o fabricante o autoriza
- Observar as indicações do fabricante durante a mistura de diferentes pesticidas – vapores tóxicos ou misturas explosivas podem produzir-se por proporções de mistura falsas
- Colocar o aparelho numa superfície plana para que não bascule para o chão – não encher o recipiente além da marca máxima
- Durante o abastecimento a partir da rede de linhas, não imergir a mangueira de enchi-

mento nos pesticidas – a depressão no sistema de linhas pode aspirar o líquido para dentro do sistema de linhas

- Não transportar o aparelho perto do corpo enquanto for abastecido – **perigo de ferir-se!**
- Fechar firmemente o recipiente depois de tê-lo abastecido

### 2.7.2 Utilização

- Só trabalhar ao ar livre ou em locais ventilados muito bem, por exemplo estufas abertas
- Não comer, nem fumar, nem inalar, nem beber durante o trabalho com pesticidas
- Nunca soprar as tuberias e outras pequenas peças com a boca
- Não trabalhar com vento

Uma pressão de trabalho mais elevada ou demasiado baixa e condições climáticas desvantajosas podem conduzir a uma concentração falsa do pesticida. Uma dosagem excessiva pode conduzir a danos nas plantas e a danos ambientais. Uma dosagem inferior pode conduzir à falta do êxito no tratamento de plantas.

Para evitar danos no meio ambiente e em plantas, nunca accionar o aparelho:

- com uma pressão de trabalho demasiado elevada ou demasiado baixa
- com vento
- com temperaturas superiores a 40 °C na sombra
- com uma exposição directa ao sol

Para evitar danos no aparelho e acidentes, nunca accionar o aparelho:

- com líquidos inflamáveis
- com líquidos consistentes ou viscosos
- com agentes cáusticos e acidíferos
- com líquidos mais quentes que 40 °C

### 2.7.3 Armazenagem

- Não expor o aparelho directamente ao sol nem às fontes de calor no caso de uma interrupção do trabalho
- Nunca guardar os pesticidas durante mais de um dia no recipiente
- Só guardar e transportar o pesticida nos recipientes autorizados
- Não guardar o pesticida em recipientes previstos para alimentos, bebidas e rações
- Não guardar o pesticida em conjunto com alimentos, bebidas e rações
- Manter afastado o pesticida de crianças e animais
- Guardar o aparelho quando está vazio, sem pressão e limpo

- Guardar o pesticida e o aparelho de tal modo que este seja protegido contra a utilização não autorizada
- Guardar o aparelho num lugar seco sem geada

### 2.7.4 Eliminação

Eliminar o pesticida de acordo com as prescrições e o meio ambiente – observar as indicações do fabricante dos pesticidas

Não deixar correr os restos do pesticida e os líquidos de lavagem do aparelho em águas, esgotos, canais de drenagem e valetas de estradas, poços, drenagens.

- Eliminar os restos e os recipientes usados conforme as prescrições locais para os desperdícios

## 2.8 Segurar e guiar o aparelho

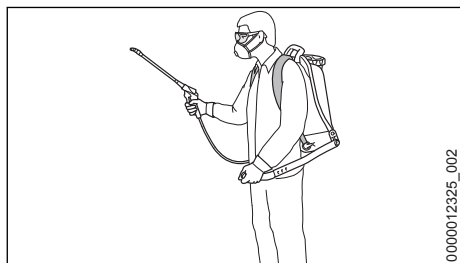

Ponha o aparelho às costas com as duas alças de transporte – não o carregue apenas num dos ombros.

Trabalhar sempre avançando lentamente – observar sempre a área de saída do tubo de pulverização – nunca andar às arreas – **perigo de tropeçar!**

Manter o aparelho direito. Não se inclinar para a frente – **perigo de ferimento** pelo derramamento do depósito!

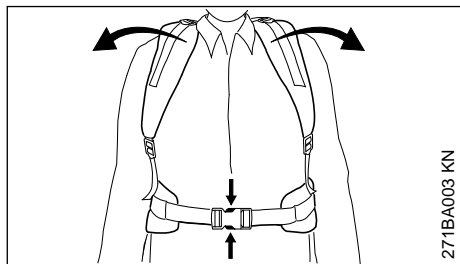

Para o caso de uma emergência: ensaiar como abrir rapidamente o fecho no arnês de cintura (só SG 71), afrouxar as alças para os ombros e

tirar o aparelho das costas. Não atirar o aparelho para o chão durante o treino, para evitar danos.

## 2.9 Durante o trabalho



Nunca pulverizar em direcção de outras pessoas – **perigo de ferir-se!**

Cuidado com verglas, humidade, neve, gelo, em encostas, num terreno acidentado, etc. – **perigo de escorregar-se!**

Observar os obstáculos: Desperdícios, tocos, raízes, fossos – **perigo de tropeçar!**

Fazer a tempo intervalos de trabalho para evitar o cansaço e a fadiga extrema – **perigo de acidentes!**

Trabalhar calma e concentradamente – só em boas condições de luz e de vista. Trabalhar prudentemente, não pôr outras pessoas em perigo.

Não trabalhar num escadote, nem em locais instáveis.

Observar os pequenos seres vivos que podem ser postos em perigo durante o trabalho num terreno aberto e em jardins.

Não trabalhar na proximidade de linhas percorridas pela corrente – **perigo de vida por um choque causado pela corrente eléctrica!**

Limpar o aparelho completo antes de mudar de insecticida.

## 2.10 Depois do trabalho

Controlar a impermeabilidade de todas as peças do aparelho.

Depois de ter terminado o trabalho, limpar o aparelho, as mãos, a cara e eventualmente os fatos com cuidado.

Mandar afastados pessoas e animais das superfícies trabalhadas – só entrar novamente nestas zonas quando os insecticidas estão completamente secos.

## 2.11 Manutenção e reparações

Só executar os trabalhos de manutenção e as reparações descritos nas Instruções de serviço.

Mandar executar todos os demais trabalhos por um revendedor especializado.

A STIHL recomenda mandar efectuar os trabalhos de manutenção e as reparações unicamente pelo revendedor especializado da STIHL. Aos revendedores especializados da STIHL são oferecidas regularmente instruções, e são postas à disposição Informações Técnicas.

Utilizar unicamente as peças de reposição de alta qualidade. Senão pode existir o perigo de acidentes ou de danos no aparelho. Dirija-se a um revendedor especializado no caso de ter perguntas sobre a matéria.

A STIHL recomenda utilizar as peças de reposição originais da STIHL. Estas são adaptadas optimamente nas suas características ao aparelho e às exigências do utilizador.

Executar os trabalhos de reparação e de manutenção unicamente com um aparelho sem pressão, completamente esvaziado e limpo.

Observar durante a limpeza do recipiente, do sistema de tubos e mangueiras para que ninguém seja posto em perigo pelos restos do líquido a sair – **perigo de ferir-se!**

### 3 Completar o aparelho

As peças pequenas necessárias para a montagem encontram-se no recipiente.

#### 3.1 Aplicar a mangueira no aparelho

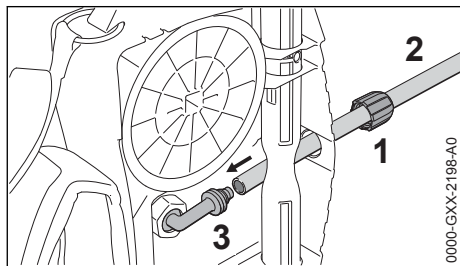

- ▶ Introduzir a porca de capa (1) na mangueira (2)
- ▶ Conduzir a mangueira (2) por baixo do eixo e introduzi-la na tubuladura angular (3)
- ▶ Introduzir a porca de capa (1) na tubuladura angular (3) e apertá-la bem com a mão

#### 3.2 Montar a pistola

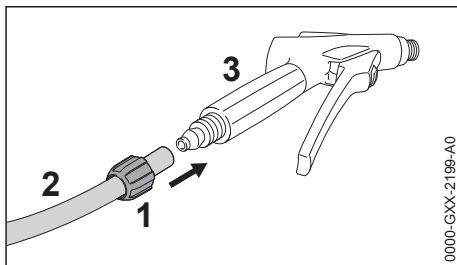

- ▶ Introduzir a porca de capa (1) na mangueira (2)
- ▶ Introduzir a mangueira (2) na tubuladura da pistola (3)
- ▶ Apertar a porca de capa (1) com a mão

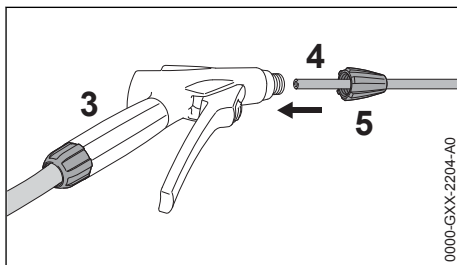

- ▶ Introduzir o tubo de injeção (4) na tubuladura da pistola (3)
- ▶ Apertar a porca de capa (5) com a mão

#### 3.3 Montar a alavanca

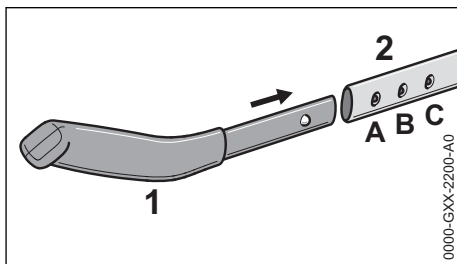

- A pega (1) pode ser ajustada no comprimento (A, B, C) consoante a altura
- ▶ Introduzir a pega (1) na alavanca (2)

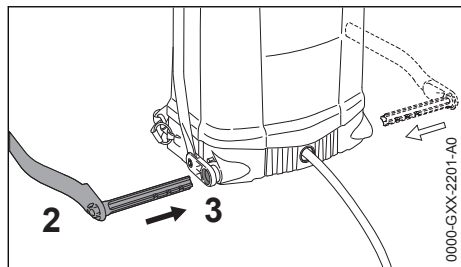

A alavanca pode ser aplicada no aparelho à esquerda ou à direita.

- ▶ Introduzir a alavanca (2) no eixo (3)

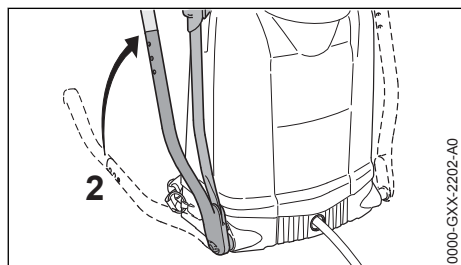

- ▶ Girar a alavanca (2) verticalmente para cima
- ▶ Colocar o aparelho para o lado

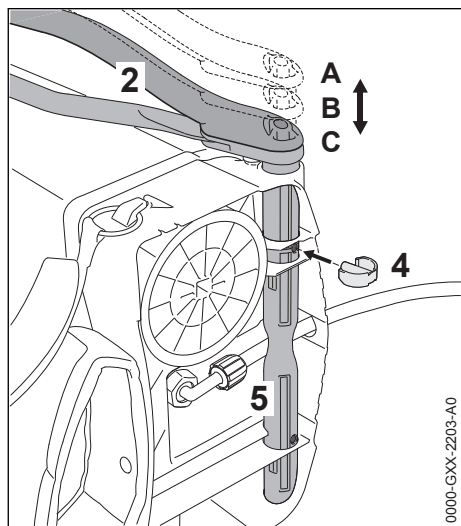

A alavanca (2) pode ser ajustada à largura do corpo do utilizador.

- ▶ Regular a distância (A, B ou C)
- ▶ Fixar a alavanca (2) com a ficha de segurança (4) através dos furos presentes no eixo (5)

## 4 Cinto de suporte



- ▶ Ajustar os cintos de suporte de tal modo que a placa traseira esteja encostada firme e seguramente nas costas

### 4.1 Ajustar a altura dos cintos de suporte

Os cintos de suporte podem ser ajustados na altura consoante o tamanho da pessoa.

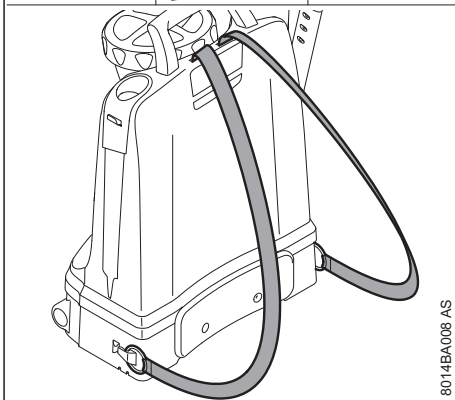
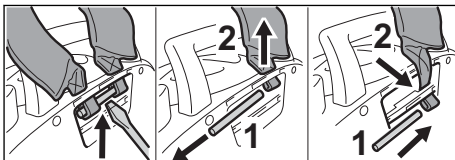

- ▶ Fazer sair o pino (1) da placa traseira com a ajuda de uma chave de fenda
- ▶ Retirar o pino (1), e tirar as extremidades do cinto de suporte (2) para cima
- ▶ Enfiar as extremidades do cinto de suporte (2) na posição inferior
- ▶ Inserir o pino (1), e engatá-lo firmemente na placa traseira

## 4.2 Ajustar os cintos

O SG 71 está equipado adicionalmente com um cinto para as ancas (poderá não estar disponível em todos os países).

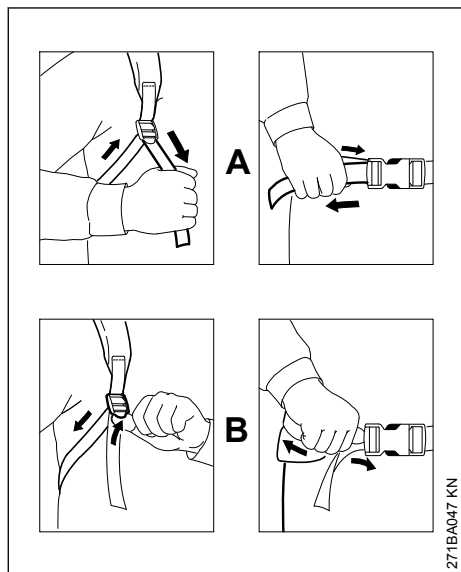

- A** Puxar as extremidades do cinto, os cintos são esticados
- B** Levantar a corredeira de aperto, as alças são soltas

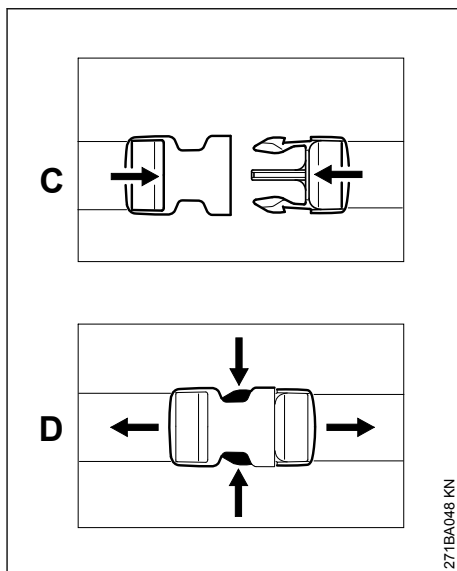

- C** Bloquear o fecho rápido ao juntá-lo
- D** Abrir o fecho rápido ao comprimir os ganchos

## 5 Elementos de manejo

Familiarizar-se com a função dos elementos de comando antes de colocar o aparelho em funcionamento pela primeira vez.

### 5.1 Alavanca

Gerar pressão

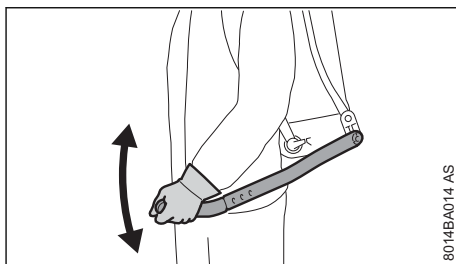

- Acionar a alavanca com movimentos lentos e uniformes sem premir a alavanca da pistola - gerar pressão com vários bombeamentos

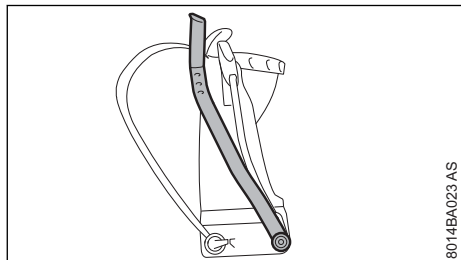
**Posição de transporte**

8014BA023 AS

- ▶ Levar a alavanca para cima até que engate

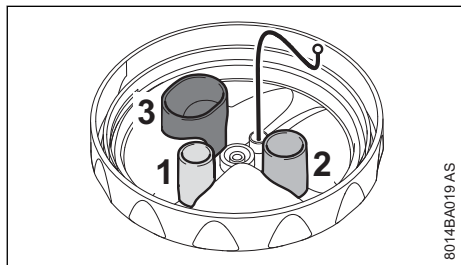
**5.2 Tampa**

8014BA019 AS

Na tampa encontram-se três copos graduados que podem ser utilizados para preparar o produto fitossanitário

- 1 = 5 ml (0,2 oz.)
- 2 = 10 ml (0,3 oz.)
- 3 = 25 ml (0,8 oz.)

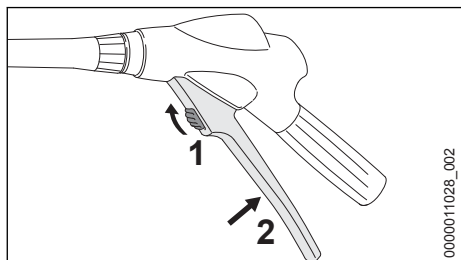
**5.3 Pistola****Desbloquear/bloquear a pistola**

0000011028\_002

- ▶ Empurrar a alavanca de segurança (1) para cima – a alavanca (2) é desbloqueada e pode ser pressionada até ao fim

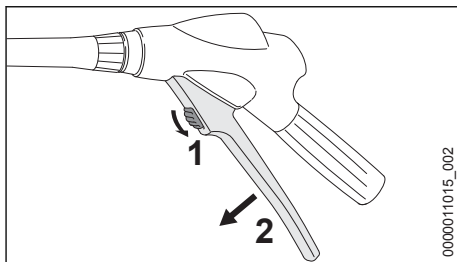

0000011015\_002

- ▶ Empurrar a alavanca de segurança (1) para baixo – a alavanca (2) é bloqueada, o que impede qualquer acionamento accidental

**6 Encher o recipiente**

Executar uma marcha de ensaio com água fresca antes de abastecer o recipiente de pesticidas, e verificar se todas as peças do aparelho vedam bem.

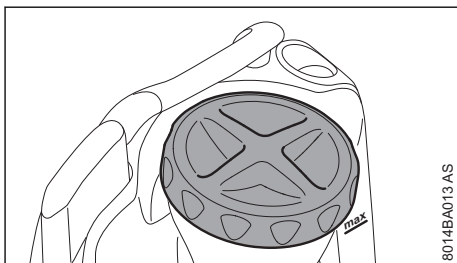

8014BA013 AS

- ▶ Colocar o aparelho numa superfície plana de modo que não seja basculado para o chão
- ▶ Desatarraxar a tampa do recipiente

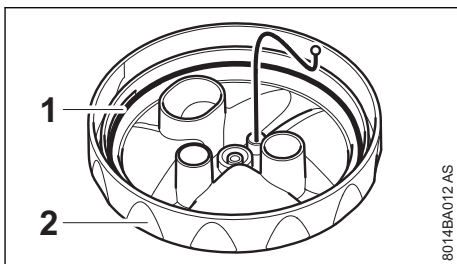

8014BA012 AS

- ▶ Controlar a junta de vedação (1) na tampa (2). A junta de vedação não deve estar danificada.



8014BA011 AS

- ▶ Meter o pesticida cuidadosamente misturado – não exceder a quantidade máxima de enchimento (seta)

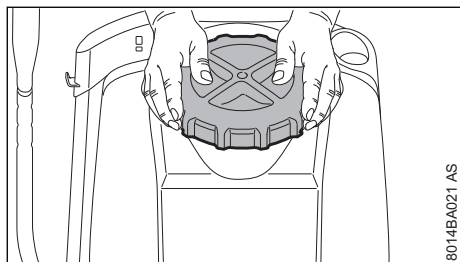

8014BA021 AS

- ▶ Atarraxar a tampa, e fechá-la firmemente com as duas mãos

## 7 Injeção

- ▶ Transportar o aparelho com os dois cintos de suporte nas costas – não transportá-lo num só ombro.
- ▶ Accionar a alavanca da bomba lenta e uniformemente sem premir a alavanca da pistola – produzir pressão com vários cursos
- ▶ Accionar a pistola, e fazer sempre com que exista uma ótima pressão de trabalho
- ▶ Se a pressão de trabalho se baixar mais que 0,5 bar (7,25 psi), estabelecer novamente a pressão de trabalho depois de ter bombeado de novo

Vista de conjunto da pressão de trabalho / quantidade – vide o capítulo "Dados técnicos"

## 8 Depois da pulverização

- ▶ Esvaziar o recipiente num lugar bem ventilado
- ▶ Lavar o recipiente com água limpa
- ▶ Abastecer o recipiente de água limpa
- ▶ Colocar a tampa no recipiente, e fechá-la firmemente
- ▶ Produzir pressão no recipiente e pulverizar até que o recipiente esteja vazio, e que a pressão seja decomposta completamente

## 9 Guardar o aparelho

- ▶ Proteger o aparelho contra a utilização não autorizada
- ▶ Secar o aparelho, guardá-lo protegido contra os raios solares e sem gelo

## 10 Controlo e manutenção pelo utilizador

### 10.1 Lubrificar a guarnição do êmbolo

#### Desmontagem

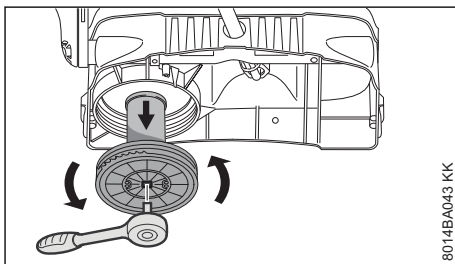

8014BA043 KK

- ▶ Desatarraxar o tubo da bomba do recipiente

A tampa da bomba pode ser aberta com a ajuda de uma chave de catraca de 1/2 polegada.

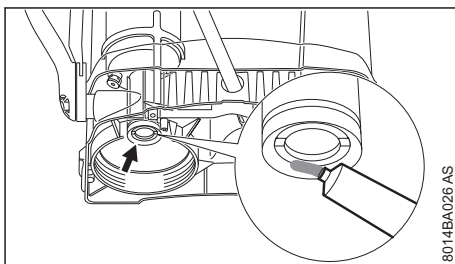

8014BA026 AS

- ▶ Lubrificar a guarnição do êmbolo com uma massa lubrificante

#### Montagem

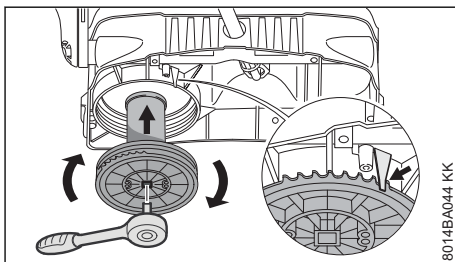

8014BA044 KK

- ▶ Atarraxar o tubo da bomba de tal modo ao recipiente até que a tala (seta) engrene na dentadura

### 10.2 Lubrificar a barra de bombear

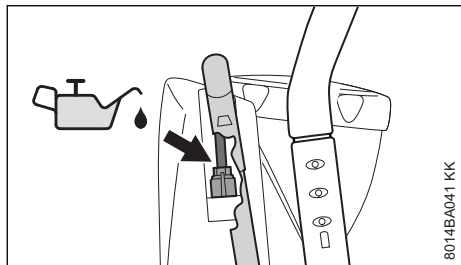

8014BA041 KK

- ▶ Aplicar algumas gotas de óleo não resinoso na barra de bombear

### 10.3 Lubrificar o ponto de apoio da alavanca da bomba

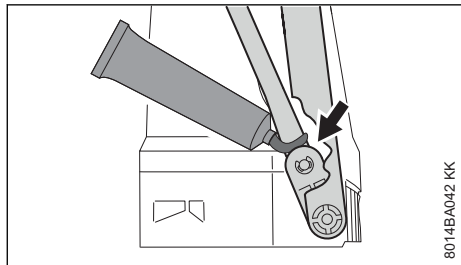

8014BA042 KK

- ▶ Lubrificar o ponto de apoio da alavanca da bomba

### 10.4 Limpar o filtro

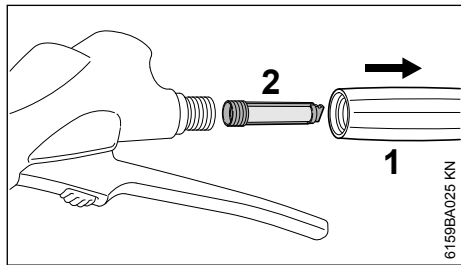

6159BA025 KN

- ▶ Desenrosar o cabo (1) da pistola e retirar o filtro (2)

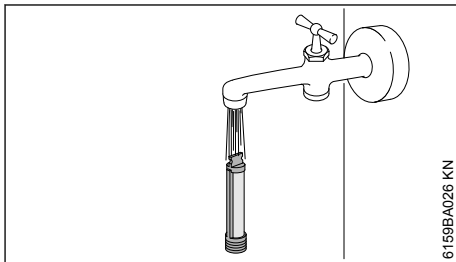

6159BA026 KN

- ▶ Lavar o filtro sob água corrente

### 10.5 Limpar a tubeira

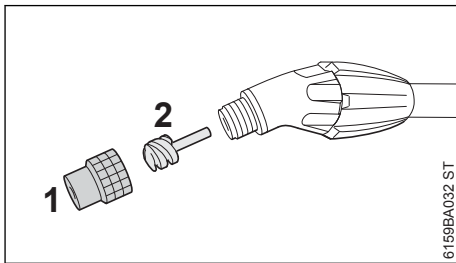

6159BA032 ST

- ▶ Desatarraxar a tubeira cônica oca (1) com peça intercalada de torção (2)

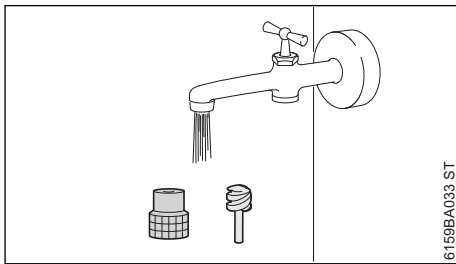

6159BA033 ST

- ▶ Lavar as peças sob água corrente e voltar a montá-las

## 11 Indicações de manutenção e de conservação

As indicações referem-se às condições de emprego normais. Reduzir correspondentemente os intervalos indicados com tempos de trabalho diários prolongados.		antes de iniciar o trabalho	depois do fim do trabalho resp. diariamente	semanalmente	mensalmente	anualmente	no caso de uma falha operacional	no caso de uma danificação em caso de necessidade	depois de 50 empregos
Aparelho completo	Controlo visual (estado, impermeabilidade)	X							
	Limpar		X						
Anel O na tampa do recipiente	Controlo visual (estado, impermeabilidade)	X							
Recipiente, sistema de mangueiras, tubo de injeção	Esvaziar		X						
	Limpar		X						
Tubeira	Limpar		X			X			
Filtro na pistola	Limpar					X	X		X
Guarnição do êmbolo	Lubrificar					X	X		X
Barra de bombear	Lubrificar					X			X
Ponto de apoio da alavanca da bomba	Lubrificar					X			X
Autocolante de segurança	Substituir						X		

## 12 Peças importantes

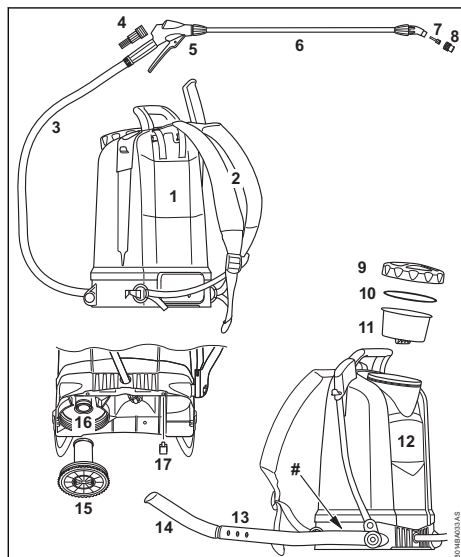

- 1 Placa traseira
- 2 Cintos de suporte
- 3 Mangueira
- 4 Filtro
- 5 Pistola
- 6 Tubo de injeção
- 7 Peça intercalada de torção
- 8 TUBEIRA CÔNICA OCO
- 9 Tampa do recipiente
- 10 Junta
- 11 Peneira
- 12 Recipiente

- 13 Alavanca
- 14 Cabo de mão
- 15 Tubo da bomba
- 16 Guarnição do êmbolo
- 17 Ficha de segurança
- # Número da máquina

## 13 Dados técnicos

### 13.1 Vista de conjunto da pressão de trabalho / quantidade

Pressão de trabalho	Quantidade de fluxo com tubeira cônica oca
1,0 bar	0,39 l/min
1,5 bar	0,49 l/min
2,0 bar	0,56 l/min
3,0 bar	0,69 l/min
4,0 bar	0,81 l/min
6,0 bar	0,96 l/min

### 13.2 Dados técnicos SG 51

Pressão de trabalho, no máx.:	6 bar
Corrente do volume, no máx.:	1,4 l/min
Quantidade de enchimento, no máx.:	12 l
Temperatura de serviço, no máx.:	40° C
Quantidade residual técnica:	<0,25 l
Força de recuo:	<20 N
Peso sem carga:	4,5 kg

### 13.3 Dados técnicos SG 71

Pressão de trabalho, no máx.:	6 bar
Corrente do volume, no máx.:	1,4 l/min
Quantidade de enchimento, no máx.:	18 l
Temperatura de serviço, no máx.:	40° C
Quantidade residual técnica:	<0,27 l
Força de recuo:	<20 N
Peso sem carga:	4,8 kg

## 14 Eliminar as perturbações de serviço

Antes do arranque, pulverizar o aparelho vazio até a pressão se ter dissipado na totalidade – se a pressão não se tiver dissipado, pode ocorrer uma pulverização descontrolada de líquido durante os trabalhos no aparelho.

Após os trabalhos efetuar uma teste de funcionamento com água limpa.

Avaria	Causa	Solução
O manómetro não indica nenhuma pressão do recipiente	Manómetro defeituoso	Substituir o manómetro
Não se produz pressão durante o bombeamento. A	Tubo da bomba danificado	Substituir o tubo da bomba
	Arruelas da válvula danificadas	Substituir as arruelas da válvula <sup>1)</sup>

**Antes do arranque, pulverizar o aparelho vazio até a pressão se ter dissipado na totalidade – se a pressão não se tiver dissipado, pode ocorrer uma pulverização descontrolada de líquido durante os trabalhos no aparelho.**

**Após os trabalhos efectuar uma teste de funcionamento com água limpa.**

Avaria	Causa	Solução
alavanca é acionada com uma facilidade notável	Guarnição do êmbolo danificada	Substituir a guarnição do êmbolo <sup>1)</sup>
A alavanca bloqueia ou só é movimentada para baixo com dificuldade	Guarnição do êmbolo não lubrificada Tubeira / peça intercalada de torção / filtro entupido	Lubrificar a guarnição do êmbolo Limpar a tubeira / a peça intercalada de torção / o filtro
O aparelho pulveriza unicamente durante o bombeamento	O reservatório de pressão está cheio de líquido	Bombear o aparelho até que esteja completamente vazio. Repetir após o mais tardar 5 enchementos
A tubeira não pulveriza – existe pressão no aparelho	Tubeira / peça intercalada de torção / filtro entupido	Limpar a tubeira / a peça intercalada de torção / o filtro
Pinga líquido da tubeira	Tubeira / peça intercalada de torção / filtro entupido	Limpar a tubeira / a peça intercalada de torção / o filtro
Apenas jato – sem nebulização	Falta peça intercalada de torção na tubeira Tubeira suja	Inserir peça intercalada de torção na tubeira Limpar a tubeira

<sup>1)</sup>A STIHL recomenda o revendedor especializado da STIHL

## 15 Indicações de reparação

Os utilizadores deste aparelho devem unicamente efectuar os trabalhos de manutenção e de conservação descritos nestas Instruções de serviço. As demais reparações devem unicamente ser efectuadas pelos revendedores especializados.

A STIHL recomenda mandar efectuar os trabalhos de manutenção e as reparações unicamente pelo revendedor especializado da STIHL. Aos revendedores especializados da STIHL são oferecidas regularmente instruções, e são postas à disposição Informações técnicas.

Durante as reparações, aplicar unicamente as peças de reposição autorizadas pela STIHL para este aparelho, ou as peças tecnicamente similares. Utilizar unicamente as peças de reposição de alta qualidade. Senão pode existir o perigo de acidentes ou de danos no aparelho.

A STIHL recomenda utilizar as peças de reposição originais da STIHL.

As peças de reposição originais da STIHL podem ser reconhecidas pelo número da peça de reposição da STIHL, pelo emblema **STIHL**® e eventualmente pelo símbolo para as peças de reposição da STIHL  (o símbolo também pode estar só em pequenas peças).

## 16 Eliminação

É possível obter informações sobre a eliminação junto da administração local ou num concessionário especializado da STIHL.

Uma eliminação incorreta pode causar danos para a saúde e o ambiente.

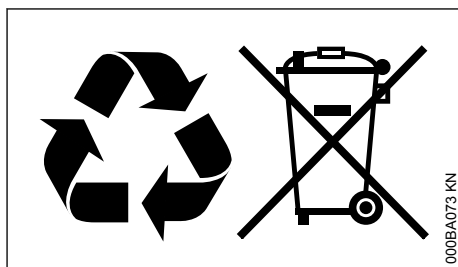

- ▶ Entregar os produtos STIHL, incluindo a embalagem, de acordo com as normas locais, num local de recolha adequado para valorização de resíduos.
- ▶ Não eliminar juntamente com o lixo doméstico.

## 17 Conformidade da UE

A declaração de conformidade da UE está disponível em [stihl.link/compliance](http://stihl.link/compliance).

Um formulário para comunicar vulnerabilidades de segurança e mais informações estão disponíveis em [vdp.stihl.com](http://vdp.stihl.com) verfügbar.

## 18 Endereços

[www.stihl.com](http://www.stihl.com)







[www.stihl.com](http://www.stihl.com)



0458-597-8421-B



0458-597-8421-B