

BR 500, 550, 600

STIHL



2 - 20 Notice d'emploi



Table des matières

1	Préface.....	2
2	Informations concernant la présente Notice d'emploi.....	2
3	Vue d'ensemble.....	3
4	Prescriptions de sécurité.....	4
5	Préparatifs avant l'utilisation du souffleur.....	8
6	Assemblage du souffleur.....	9
7	Ajustage du souffleur selon l'utilisateur.....	10
8	Composition du mélange et ravitaillement en carburant du souffleur.....	10
9	Mise en route et arrêt du moteur.....	11
10	Contrôle du souffleur.....	13
11	Travail avec le souffleur.....	13
12	Après le travail.....	14
13	Transport.....	14
14	Rangement.....	14
15	Nettoyage.....	15
16	Maintenance.....	15
17	Réparation.....	15
18	Dépannage.....	16
19	Caractéristiques techniques.....	16
20	Pièces de rechange et accessoires.....	18
21	Mise au rebut.....	18
22	Déclaration de conformité UE.....	18
23	Déclaration de conformité UKCA.....	19
24	Adresses.....	19

1 Préface

Chère cliente, cher client,

Nous vous remercions d'avoir choisi un produit STIHL. Dans le développement et la fabrication de nos produits, nous mettons tout en œuvre pour garantir une excellente qualité répondant aux besoins de nos clients. Nos produits se distinguent par une grande fiabilité, même en cas de sollicitations extrêmes.

STIHL garantit également la plus haute qualité au niveau du service après-vente. Nos revendeurs spécialisés fournissent des conseils compétents, aident nos clients à se familiariser avec nos produits et assurent une assistance technique complète.

STIHL se déclare résolument en faveur d'un développement durable et d'une gestion responsable de la nature. La présente Notice d'emploi vous aidera à utiliser votre produit STIHL en toute sécurité et dans le respect de l'environnement, pendant toute sa longue durée de vie.

Nous vous remercions de votre confiance et vous souhaitons beaucoup de plaisir avec votre produit STIHL.



Dr. Nikolas Stihl

IMPORTANT ! LIRE CETTE NOTICE AVANT D'UTILISER CE PRODUIT ET LA CONSERVER PRÉCIEUSEMENT.

2 Informations concernant la présente Notice d'emploi

2.1 Marquage des avertissements dans le texte



AVERTISSEMENT

- Attire l'attention sur des dangers qui peuvent causer des blessures graves, voire mortelles.
 - ▶ Les mesures indiquées peuvent éviter des blessures graves, voire mortelles.

AVIS

- Attire l'attention sur des dangers pouvant causer des dégâts matériels.
 - ▶ Les mesures indiquées peuvent éviter des dégâts matériels.

2.2 Symboles employés dans le texte



Ce symbole renvoie à un chapitre de la présente Notice d'emploi.

3 Vue d'ensemble

3.1 Souffleur

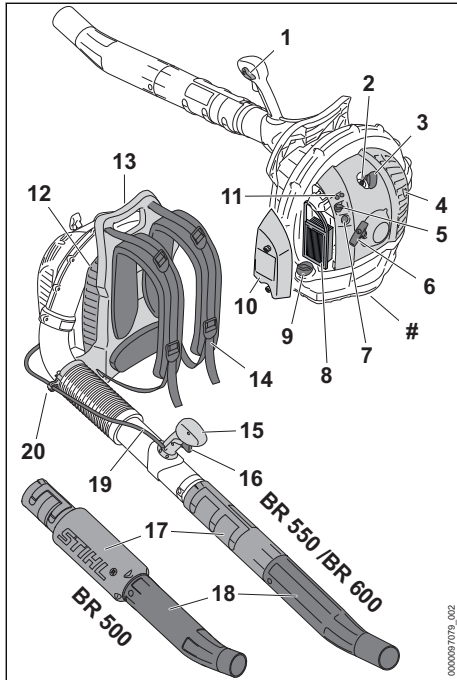

- 1 Levier de commande universel**
Le levier de commande universel permet les réglages nécessaires pour le fonctionnement normal et l'arrêt du moteur. Le levier de commande universel permet le blocage de la gâchette d'accélérateur.
- 2 Bougie**
La bougie allume le mélange carburé dans le moteur.
- 3 Contact de câble d'allumage sur la bougie**
Le contact de câble d'allumage relie le câble d'allumage avec la bougie.
- 4 Silencieux**
Le silencieux réduit les émissions sonores du souffleur.
- 5 Levier du volet de starter**
Le levier du volet de starter permet les réglages nécessaires pour la mise en route du moteur.
- 6 Poignée de lancement**
La poignée de lancement sert au lancement du moteur.

- 7 Pompe d'amorçage manuelle**
La pompe d'amorçage manuelle facilite la mise en route du moteur.
- 8 Filtre à air**
Le filtre à air filtre l'air aspiré par le moteur.
- 9 Bouchon de réservoir à carburant**
Le bouchon du réservoir à carburant ferme le réservoir à carburant.
- 10 Couvercle de filtre**
Le couvercle de filtre recouvre le filtre à air.
- 11 Vis de réglage du carburateur**
Les vis de réglage du carburateur permettent le réglage du carburateur.
- 12 Grille de protection**
La grille de protection protège l'utilisateur contre les pièces en mouvement à l'intérieur du souffleur.
- 13 Poignée**
Le souffleur peut être porté par la poignée.
- 14 Harnais**
Le harnais répartit le poids du souffleur sur le corps.
- 15 Poignée de commande**
La poignée de commande sert à commander et mener le souffleur.
- 16 Gâchette d'accélérateur**
La gâchette d'accélérateur permet d'accélérer le moteur.
- 17 Tube de soufflage**
Le tube de soufflage dirige le flux d'air.
- 18 Buse**
La buse dirige et concentre le flux d'air.
- 19 Câble de commande des gaz**
Le câble de commande des gaz relie la gâchette d'accélérateur avec le moteur.
- 20 Attache de câble de commande des gaz**
L'attache de câble de commande des gaz assure la fixation du câble de commande des gaz.
- # Plaque signalétique avec numéro de machine**

3.2 Symboles

Les symboles qui peuvent être appliqués sur le souffleur ont les significations suivantes :



Niveau de puissance acoustique garanti conformément à la directive 2000/14/CE en dB(A) pour pouvoir comparer les émissions sonores des produits.



Ce symbole repère le réservoir à carburant.



Ce symbole repère la pompe d'amorçage manuelle.



Position du curseur combiné pour le fonctionnement normal du moteur.



Position du curseur combiné pour l'arrêt du moteur.



Position du levier du volet de starter pour la mise en route du moteur.



Position du levier du volet de starter pour préparer la mise en route du moteur.



Dans cette position, le tiroir est réglé pour l'utilisation en hiver.



Dans cette position, le tiroir est réglé pour l'utilisation en été.



Ne pas jeter le produit avec les ordures ménagères.

4 Prescriptions de sécurité

4.1 Symboles d'avertissement

Les symboles d'avertissement appliqués sur le souffleur ont les significations suivantes :



Respecter les consignes de sécurité et les mesures à prendre.



Il est nécessaire de lire, de bien comprendre et de conserver précieusement la Notice d'emploi.



Porter des lunettes de protection et une protection auditive.



Respecter les consignes de sécurité et les mesures à prendre en ce qui concerne la projection d'objets vers le haut.



Ne pas inhaler les gaz d'échappement.



Les personnes aux cheveux longs doivent les assurer de telle sorte qu'ils ne risquent pas d'être aspirés dans le souffleur.



Respecter la distance de sécurité.

4.2 Utilisation conforme à la destination

Le souffleur STIHL BR 500, BR 550 ou BR 600 permet de balayer les feuilles mortes, l'herbe coupée, les morceaux de papier et d'autres matériaux similaires.

▲ AVERTISSEMENT

- Si le souffleur n'est pas utilisé conformément à la destination prévue, cela peut causer des dégâts matériels et des personnes risquent de subir des blessures très graves, voire mortelles.
 - ▶ Utiliser le souffleur comme décrit dans la présente Notice d'emploi.

4.3 Exigences concernant l'utilisateur

▲ AVERTISSEMENT

- Les personnes qui n'ont pas reçu de formation adéquate ne peuvent pas reconnaître ou évaluer les dangers du souffleur. L'utilisateur ou d'autres personnes risquent de subir des blessures graves, voire mortelles.
 - ▶ Il est nécessaire de lire, de bien comprendre et de conserver précieusement la Notice d'emploi.
- ▶ Si l'on confie le souffleur à une autre personne : il faut y joindre la Notice d'emploi.
- ▶ Veiller à ce que l'utilisateur satisfasse aux exigences suivantes :
 - L'utilisateur est reposé.
 - L'utilisateur dispose de toute l'intégrité physique, sensorielle et mentale requise pour être capable de manipuler correctement le souffleur et de travailler avec le souffleur. Si les capacités physiques, sensorielles ou mentales de l'utilisateur sont limitées, ce dernier doit utiliser la machine uniquement sous la surveillance ou selon les instructions d'une personne responsable.
 - L'utilisateur est capable de reconnaître et d'évaluer les dangers du souffleur.
 - L'utilisateur est majeur ou est en cours d'apprentissage sous la surveillance d'une personne responsable, conformément aux réglementations nationales en vigueur.
 - Avant de travailler pour la première fois avec le souffleur, l'utilisateur a reçu les instructions nécessaires, du revendeur

spécialisé STIHL ou d'une autre personne compétente.

- L'utilisateur ne se trouve pas sous l'influence d'alcool, de médicaments ni de drogue.
- ▶ En cas de doute : demander conseil à un revendeur spécialisé STIHL.
- Le système d'allumage du souffleur engendre un champ électromagnétique. Le champ électromagnétique peut avoir une influence sur des stimulateurs cardiaques. L'utilisateur risque de subir des blessures graves, voire mortelles.
 - ▶ Si l'utilisateur porte un stimulateur cardiaque : il faut s'assurer que ce stimulateur cardiaque est insensible à l'influence du champ électromagnétique.

4.4 Vêtements et équipement

▲ AVERTISSEMENT

- Au cours du travail, les cheveux longs risquent d'être aspirés dans le souffleur. L'utilisateur risque de subir des blessures graves.



- ▶ Les personnes aux cheveux longs doivent les nouer et les assurer de telle sorte qu'ils soient maintenus au-dessus des épaules et ne risquent pas d'être entraînés dans le souffleur.

- Au cours du travail, des objets peuvent être soulevés du sol et projetés à haute vitesse. L'utilisateur risque d'être blessé.



- ▶ Porter des lunettes de protection couvrant étroitement les yeux. Des lunettes de protection appropriées sont testées suivant la norme EN 166 ou suivant les prescriptions nationales spécifiques et vendues dans le commerce avec le marquage respectif.

- ▶ Porter un pantalon long.

- Le travail avec cette machine est bruyant. Le bruit peut causer des lésions de l'ouïe.



- ▶ Porter une protection auditive.

- Au cours du travail, la machine peut soulever de la poussière. L'aspiration de poussière est dangereuse pour la santé et peut donner lieu à des réactions allergiques.

- ▶ En cas de dégagement de poussière : porter un masque antipoussière.

- Des vêtements mal appropriés risquent de se prendre dans le bois, les broussailles ou le souffleur. S'il ne porte pas les vêtements

appropriés, l'utilisateur risque de subir des blessures graves.

- ▶ Porter des vêtements ajustés.
- ▶ Ne pas porter d'écharpe, ni de bijoux.
- S'il ne porte pas les chaussures appropriées, l'utilisateur risque de glisser. L'utilisateur risque d'être blessé.
 - ▶ Porter des chaussures fermées et robustes, à semelle crantée antidérapante.

4.5 Zone de travail et environnement

▲ AVERTISSEMENT

- Des passants, des enfants et des animaux ne peuvent pas reconnaître et évaluer les dangers du souffleur et des objets soulevés et projetés par le souffleur. Des passants, des enfants ou des animaux risquent d'être grièvement blessés et des dégâts matériels peuvent survenir.



- ▶ Veiller à ce que les passants, les enfants et les animaux restent une distance de sécurité de 15 m tout autour de l'aire de travail.

- ▶ Toujours respecter une distance de 15 m par rapport à tout objet.
- ▶ Ne pas laisser le souffleur sans surveillance.
- ▶ Veiller à ce que des enfants ne puissent pas jouer avec le souffleur.
- Lorsque le moteur est en marche, des gaz d'échappement très chauds sortent du silencieux. Les gaz très chauds peuvent enflammer des matières facilement inflammables et causer des incendies.
 - ▶ Veiller à ce que le flux de gaz d'échappement soit toujours suffisamment éloigné de toute matière aisément inflammable.

4.6 Bon état pour une utilisation en toute sécurité

Le souffleur se trouve en bon état pour une utilisation en toute sécurité si les conditions suivantes sont remplies :

- Le souffleur ne présente aucun endommagement.
- Le souffleur est propre.
- Le souffleur ne présente aucune fuite de carburant.
- Le bouchon du réservoir à carburant est fermé.
- Les éléments de commande fonctionnent et n'ont pas été modifiés.
- Les limites d'usure ne sont pas dépassées.

- Les accessoires montés sont des accessoires d'origine STIHL destinés à ce souffleur.
- Les accessoires sont montés correctement.

▲ AVERTISSEMENT

- Si l'état impeccable requis pour la sécurité n'est pas garanti, il est possible que des composants ne fonctionnent plus correctement, que des dispositifs de sécurité soient mis hors service et que du carburant s'échappe. Des personnes risquent de subir des blessures graves, voire mortelles.
 - ▶ Travailler uniquement avec un souffleur qui ne présente aucun endommagement.
 - ▶ Si le souffleur perd du carburant : ne pas travailler avec le souffleur, mais consulter un revendeur spécialisé STIHL.
 - ▶ Fermer le bouchon du réservoir à carburant.
 - ▶ Si le souffleur est encrassé : nettoyer le souffleur.
 - ▶ Si les éléments de commande ne fonctionnent pas : ne pas travailler avec le souffleur.
 - ▶ Monter des accessoires d'origine STIHL destinés à ce souffleur.
 - ▶ Monter les accessoires comme indiqué dans la présente Notice d'emploi ou dans la Notice d'emploi de ces accessoires.
 - ▶ N'introduire aucun objet dans les orifices du souffleur.
 - ▶ Remplacer les étiquettes d'avertissement usées ou endommagées.
 - ▶ En cas de doute : demander conseil à un revendeur spécialisé STIHL.

4.7 Carburant et ravitaillement

▲ AVERTISSEMENT

- Le carburant à utiliser pour ce souffleur est un mélange composé d'essence et d'huile pour moteur deux-temps. L'essence et le mélange sont extrêmement inflammables. Si l'essence ou le mélange entre en contact avec une flamme ou avec des objets très chauds, cela peut causer un incendie ou une explosion. Cela peut causer des dégâts matériels et des personnes risquent de subir des blessures graves, voire mortelles.
 - ▶ Préserver l'essence et le mélange de la chaleur et du feu.
 - ▶ Ne pas renverser de l'essence ou du mélange.
 - ▶ Si l'on a renversé du carburant : essuyer le carburant avec un chiffon et ne pas essayer de remettre le moteur en route avant que

toutes les pièces du souffleur soient sèches.

- ▶ Ne pas fumer.
- ▶ Ne pas faire le plein à proximité d'un feu.
- ▶ Avant de refaire le plein, arrêter le moteur et le laisser refroidir.
- ▶ Pour mettre le moteur en route, aller au moins à 3 mètres du lieu où l'on a fait le plein de carburant.
- Les personnes qui inhalent les vapeurs de l'essence ou du mélange risquent de s'intoxiquer.
 - ▶ Ne pas inhaler les vapeurs de l'essence ou du mélange.
 - ▶ Faire le plein à un endroit bien aéré.
- Au cours du travail, le souffleur se réchauffe. Le carburant se dilate et une surpression peut s'établir dans le réservoir à carburant, du carburant peut gicler. Le carburant qui gicle peut s'enflammer. L'utilisateur risque de subir des blessures graves.
 - ▶ Il faut attendre que le souffleur soit refroidi, avant d'ouvrir le bouchon du réservoir.
- Des vêtements qui ont été en contact avec de l'essence ou du mélange s'enflamment plus facilement. Cela peut causer des dégâts matériels et des personnes risquent de subir des blessures graves, voire mortelles.
 - ▶ Si les vêtements ont été en contact avec de l'essence ou du mélange : changer de vêtements.
- Le mélange, l'essence et l'huile pour moteurs deux-temps peuvent nuire à l'environnement.
 - ▶ Ne pas renverser du mélange, de l'essence ou de l'huile pour moteurs deux-temps.
 - ▶ Éliminer le mélange, l'essence ou l'huile pour moteurs deux-temps conformément aux prescriptions pour la protection de l'environnement.
- Si du mélange, de l'essence ou de l'huile pour moteurs deux-temps entre en contact avec la peau ou avec les yeux, cela peut causer une irritation de la peau ou des yeux.
 - ▶ Éviter tout contact avec du mélange, de l'essence ou de l'huile pour moteurs deux-temps.
 - ▶ En cas de contact accidentel avec la peau : les surfaces de la peau touchées doivent être savonnées et lavées à grande eau.
 - ▶ En cas de contact accidentel avec les yeux : se rincer les yeux à grande eau pendant au moins 15 minutes et consulter un médecin.
- Le système d'allumage du souffleur produit des étincelles. Des étincelles peuvent jaillir à

- l'extérieur et, dans un environnement contenant des matières facilement inflammables ou explosives, elles risquent de causer des incendies ou des explosions. Cela peut causer des dégâts matériels et des personnes risquent de subir des blessures graves, voire mortelles.
- ▶ Utiliser des bougies spécifiées dans la présente Notice d'emploi.
 - ▶ Visser la bougie et la serrer fermement.
 - ▶ Emboîter fermement le contact de câble d'allumage sur la bougie.
- Si l'on a fait le plein du souffleur avec un mélange composé d'essence qui ne convient pas ou d'huile pour moteurs deux-temps qui ne convient pas, ou bien avec un mélange dont le rapport essence / huile pour moteurs deux-temps n'est pas correct, cela risque d'endommager le souffleur.
 - ▶ Composer le mélange comme décrit dans la présente Notice d'emploi.
 - Si l'on a stocké le carburant pendant une assez longue période, il est possible que le mélange d'essence et d'huile pour moteurs deux-temps se soit décomposé ou soit trop vieux. Si l'on fait le plein du souffleur avec du mélange décomposé ou trop vieux, cela risque d'endommager le souffleur.
 - ▶ Avant de faire le plein du souffleur : bien mélanger le carburant.
 - ▶ Utiliser un mélange d'essence et d'huile pour moteurs deux-temps dont la durée de stockage ne dépasse pas 30 jours (STIHL MotoMix : 5 ans).

4.8 Au travail

▲ AVERTISSEMENT

- Si l'utilisateur ne met pas le moteur en route comme il faut, l'utilisateur risque de perdre le contrôle du souffleur. L'utilisateur risque de subir des blessures graves.
 - ▶ Pour mettre le moteur en route, procéder comme décrit dans la présente Notice d'emploi.
- Dans certaines situations, il est possible que l'utilisateur ne puisse plus travailler de manière concentrée. L'utilisateur risque de trébucher, de tomber et de gravement se blesser.
 - ▶ Travailler calmement et de façon réfléchie.
 - ▶ Si les conditions d'éclairage et de visibilité sont mauvaises : ne pas travailler avec le souffleur.
 - ▶ Le souffleur ne doit être manié que par une seule personne.
 - ▶ Ne pas travailler à bras levés – c'est-à-dire à une hauteur supérieure aux épaules.
- ▶ Faire attention aux obstacles.
- ▶ Travailler debout sur le sol et dans une position stable pour ne pas risquer de perdre l'équilibre. S'il est nécessaire de travailler en hauteur : utiliser une nacelle élévatrice ou un échafaudage stable.
- ▶ En cas de signes de fatigue : faire une pause.
- ▶ Souffler dans le sens du vent.
- Lorsque le moteur est en marche, il dégage des gaz d'échappement. Les personnes qui inhalent les gaz d'échappement risquent de s'intoxiquer.
 - ▶ Ne pas inhaler les gaz d'échappement.
 - ▶ Travailler avec le souffleur à un endroit bien aéré.
 - ▶ En cas de nausée, de maux de tête, de vertige ou de troubles de la vue ou de l'ouïe : arrêter le travail et consulter un médecin.
- Au cours du travail, des objets peuvent être soulevés du sol et projetés à haute vitesse. On risque de blesser des personnes et des animaux et de causer des dégâts matériels.
 - ▶ Ne jamais souffler en direction de personnes, d'animaux ou d'objets quelconques.



- Lorsque l'utilisateur porte une protection auditive et que le moteur est en marche, l'utilisateur peut moins bien percevoir et évaluer les bruits ambiants.
 - ▶ Travailler calmement et de façon réfléchie.
- Si, au cours du travail, l'on constate un changement d'état ou un comportement inhabituel du souffleur, il est possible que le souffleur ne soit plus dans l'état requis pour une utilisation en toute sécurité. Des personnes peuvent être grièvement blessées et des dégâts matériels peuvent survenir.
 - ▶ Arrêter le travail et consulter un revendeur spécialisé STIHL.
- Au cours du travail, le souffleur peut produire des vibrations.
 - ▶ Faire des pauses.
 - ▶ En cas de signes de troubles de la circulation sanguine : consulter un médecin.
- La poussière soulevée peut générer une charge électrostatique dans le souffleur. Dans certaines conditions (par ex. dans une atmosphère sèche), le souffleur peut se décharger brusquement et produire des étincelles. Dans un environnement contenant des matières facilement inflammables ou explosives, les étincelles risquent de causer des incendies et des explosions. Cela peut causer des dégâts

matériels et des personnes risquent de subir des blessures graves, voire mortelles.

- ▶ Ne pas travailler à proximité de matières facilement inflammables ou dans un environnement présentant des risques d'explosion.
- Dans une situation dangereuse, l'utilisateur peut paniquer et être incapable de déboucler le système de portage et de s'en séparer. L'utilisateur risque de subir des blessures graves.
 - ▶ Il faut donc s'exercer à enlever le système de portage.

4.9 Transport

▲ AVERTISSEMENT

- Au cours du transport, le souffleur risque de se renverser ou de se déplacer. Cela risque de blesser des personnes et de causer des dégâts matériels.
 - ▶ Arrêter le moteur.
 - ▶ Assurer le souffleur avec des sangles ou un filet, de telle sorte qu'il ne risque pas de se renverser ou de se déplacer.
- Après le fonctionnement du moteur, le silencieux et le moteur peuvent être très chauds. L'utilisateur risque de se brûler.
 - ▶ Porter le souffleur sur le dos.

4.10 Remisage

▲ AVERTISSEMENT

- Les enfants ne peuvent pas reconnaître et évaluer les dangers du souffleur. Les enfants risquent de subir des blessures graves.
 - ▶ Arrêter le moteur.
 - ▶ Conserver le souffleur hors de portée des enfants.
- L'humidité risque d'entraîner une corrosion des contacts électriques du souffleur et des composants métalliques. Le souffleur pourrait être endommagé.
 - ▶ Conserver le souffleur au propre et au sec.

4.11 Nettoyage, entretien et réparation

▲ AVERTISSEMENT











- Si l'on procède au nettoyage, à la maintenance ou à une réparation en laissant le moteur en marche, le souffleur peut être accidentellement mis en marche. Des personnes peuvent être grièvement blessées et des dégâts matériels peuvent survenir.
 - ▶ Arrêter le moteur.

- ▶ Débrancher le contact de câble d'allumage de la bougie.
- Après le fonctionnement du moteur, le silencieux et le moteur peuvent être très chauds. Des personnes peuvent se brûler.
 - ▶ Attendre que le silencieux et le moteur soient refroidis.
- Un nettoyage avec des détergents agressifs, un jet d'eau ou des objets pointus peut endommager le souffleur. Si l'on ne procède pas au nettoyage du souffleur comme décrit dans la présente Notice d'emploi, il est possible que des composants ne fonctionnent plus correctement et que des dispositifs de sécurité soient mis hors service. Des personnes risquent d'être grièvement blessées.
 - ▶ Nettoyer le souffleur comme décrit dans la présente Notice d'emploi.
- Si l'on ne procède pas à la maintenance ou à la réparation du souffleur comme décrit dans la présente Notice d'emploi, il est possible que des composants ne fonctionnent plus correctement et que des dispositifs de sécurité soient mis hors service. Des personnes risquent de subir des blessures graves, voire mortelles.
 - ▶ Effectuer la maintenance ou la réparation du souffleur comme décrit dans la présente Notice d'emploi.

5 Préparatifs avant l'utilisation du souffleur

5.1 Préparatifs avant l'utilisation du souffleur

Avant chaque utilisation, effectuer impérativement les opérations suivantes :

- ▶ S'assurer que le souffleur se trouve dans l'état impeccable requis pour la sécurité,  4.6.
- ▶ Nettoyer le souffleur,  15.1.
- ▶ Monter le tube de soufflage,  6.2.
- ▶ Monter la poignée de commande,  6.1.
- ▶ Monter la buse,  6.3.
- ▶ Faire le plein du souffleur,  8.2.
- ▶ Mettre le système de portage,  7.1.
- ▶ Ajuster la poignée de commande,  7.3.
- ▶ Ajuster le tube de soufflage,  7.4.
- ▶ Contrôler les éléments de commande,  10.1.
- ▶ Si ces opérations ne peuvent pas être exécutées : ne pas utiliser le souffleur, mais consulter un revendeur spécialisé STIHL.

6 Assemblage du souffleur

6.1 Montage de la poignée de commande

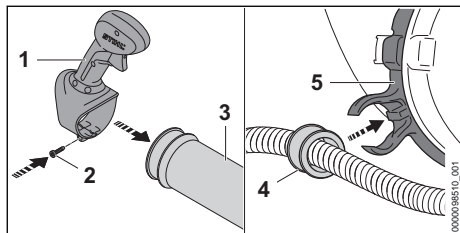

- ▶ Glisser la poignée de commande (1) sur le tube de soufflage (3).
- ▶ Visser et serrer fermement la vis (2).
- ▶ Enfoncer la douille (4) dans l'attache de câble de commande des gaz (5). La douille s'encliquette avec un déclic audible.

6.2 Montage du tube de soufflage

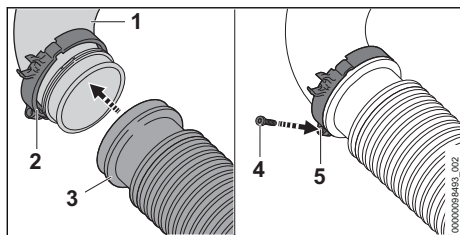

- ▶ Glisser le « collier avec attache de câble de commande des gaz » (2) sur le coude (1).
- ▶ Glisser le tuyau souple (3) sur le coude (1). Le tuyau souple (3) affleure avec le coude (1).
- ▶ Glisser le « collier avec attache de câble de commande des gaz » (2) sur le tuyau souple (3), jusqu'en butée, et le positionner de telle sorte que l'œillet (5) de passage de la vis soit orienté vers le bas.
- ▶ Visser et serrer fermement la vis (4).

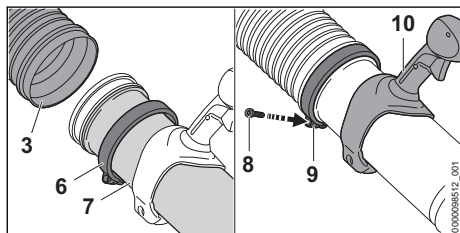

- ▶ Glisser le collier (6) sur le tube de soufflage (7).
- ▶ Glisser le tube de soufflage (7) dans le tuyau souple (3).

- ▶ Positionner le tube de soufflage (7) de telle sorte que la poignée (10) soit orientée vers le haut.
- ▶ Glisser le collier (6) sur le tuyau souple (3), jusqu'en butée, et le positionner de telle sorte que l'œillet (9) de passage de la vis soit orienté vers le bas.
- ▶ Visser et serrer fermement la vis (8).

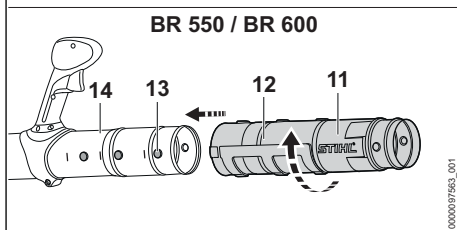
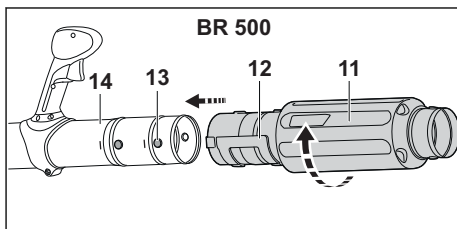

- ▶ Faire coïncider le téton (13) et la rainure (12).
- ▶ Glisser le tube de soufflage (11) sur le tube de soufflage (14), jusqu'à la position souhaitée.
- ▶ Tourner le tube de soufflage (11) jusqu'à ce qu'il s'encliquette.

6.3 Montage de la buse

- ▶ Arrêter le moteur.

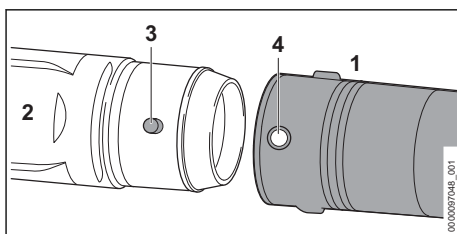

- ▶ Faire coïncider le trou (4) et le téton (3).
- ▶ Glisser la buse (1) sur le tube de soufflage (2). La buse (1) s'encliquette. La buse ne devra plus être démontée.

7 Ajustage du souffleur selon l'utilisateur

7.1 Bouclage et ajustage du système de portage

- ▶ Prendre le souffleur sur le dos.

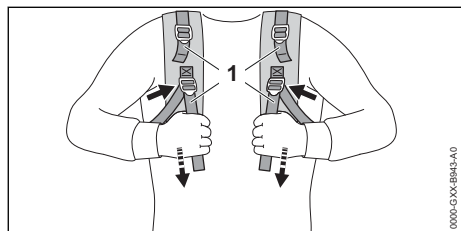

- ▶ Tendre les sangles (1) jusqu'à ce que le rembourrage dorsal s'applique sur le dos.

Bouclage et ajustage de la ceinture abdominale

Pour certains marchés, la ceinture abdominale est jointe à la livraison.

- ▶ Prendre le souffleur sur le dos.

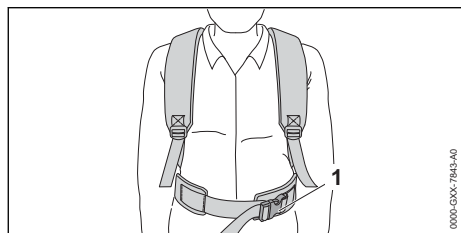

- ▶ Fermer la boucle (1) de la ceinture abdominale.

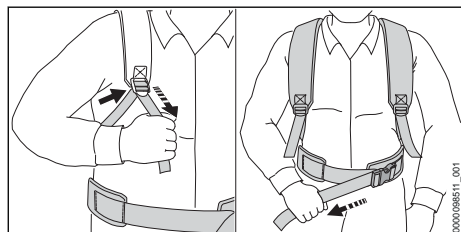

- ▶ Tendre les sangles jusqu'à ce que la ceinture abdominale s'applique sur la hanche et le rembourrage dorsal sur le dos.

7.2 Enlèvement du système de portage

- ▶ Arrêter le moteur.
- ▶ Détendre les sangles.
- ▶ Le cas échéant : ouvrir la boucle de la ceinture abdominale.

- ▶ Enlever le souffleur porté sur le dos.

7.3 Ajustage de la poignée de commande

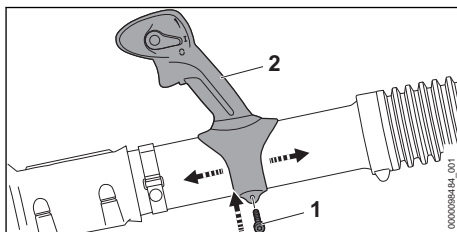

- ▶ Desserrer la vis (1).
- ▶ Pousser la poignée de commande (2) dans la position souhaitée.
- ▶ Serrer la vis (1) assez fermement pour que la poignée de commande (2) ne puisse plus tourner sur le tube de soufflage.

7.4 Ajustage du tube de soufflage

Le tube de soufflage peut être ajusté dans 3 positions, suivant la taille de l'utilisateur et suivant la situation. Les positions possibles sont marquées sur le tube de soufflage.

- ▶ Arrêter le moteur.

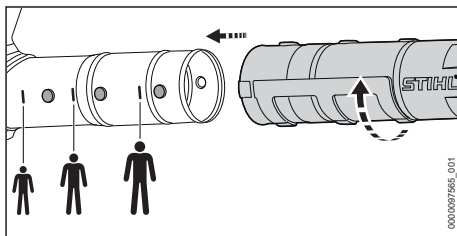

- ▶ Ajuster le tube dans la position souhaitée.

8 Composition du mélange et ravitaillement en carburant du souffleur

8.1 Composition du mélange

Le carburant à utiliser pour ce souffleur est un mélange composé d'huile pour moteur deux-temps et d'essence suivant le rapport 1:50.

STIHL recommande d'utiliser le carburant STIHL MotoMix, un mélange prêt à l'usage.

Si l'on compose soi-même le mélange de carburant, il est seulement permis d'utiliser de l'huile STIHL pour moteur deux-temps ou une autre huile moteur hautes performances des classes

JASO FB, JASO FC, JASO FD, ISO-L-EGB, ISO-L-EGC ou ISO-L-EGD.

STIHL prescrit l'utilisation de l'huile HP ultra ou d'une huile moteur hautes performances de même qualité afin de garantir le respect des normes antipollution sur toute la durée de vie de la machine.

- ▶ S'assurer que l'essence employée ait un indice d'octane d'au moins 90 RON et que la teneur en alcool de l'essence ne dépasse pas 10 % (27 % pour le Brésil).
- ▶ S'assurer que l'huile pour moteurs deux-temps employée répond aux exigences.
- ▶ Calculer les quantités d'huile pour moteurs deux-temps et d'essence nécessaires pour composer la quantité de mélange souhaitée, avec un taux de mélange de 1:50. Exemples de composition du mélange :
 - 20 ml d'huile pour moteurs deux-temps, 1 l d'essence
 - 60 ml d'huile pour moteurs deux-temps, 3 l d'essence
 - 100 ml d'huile pour moteurs deux-temps, 5 l d'essence
- ▶ Prendre un bidon propre homologué pour du carburant et y introduire d'abord l'huile pour moteurs deux-temps, puis l'essence.
- ▶ Bien mélanger le carburant.

8.2 Ravitaillement en carburant du souffleur

- ▶ Arrêter le moteur.
- ▶ Poser le souffleur sur une surface plane, de telle sorte que le bouchon du réservoir à carburant soit orienté vers le haut.
- ▶ Nettoyer la zone située autour du bouchon du réservoir à carburant avec un chiffon humide.

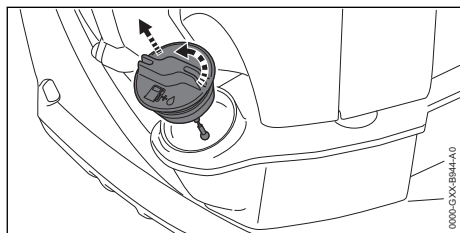

- ▶ Tourner le bouchon du réservoir à carburant dans le sens inverse des aiguilles d'une montre jusqu'à ce qu'il puisse être enlevé.
- ▶ Enlever le bouchon du réservoir à carburant.

AVIS

- Sous l'effet de la lumière, des rayons de soleil et de températures extrêmes, le mélange peut assez rapidement se décomposer ou subir un vieillissement prématuré. Si l'on fait le plein avec du mélange décomposé ou trop vieux, cela risque d'endommager le souffleur.
 - ▶ Bien mélanger le carburant.
 - ▶ Ne pas faire le plein avec du carburant qui a été stocké pendant plus de 30 jours (STIHL MotoMix : 5 ans).
- ▶ Faire le plein en veillant à ne pas renverser du carburant et en laissant un espace d'au moins 15 mm entre le niveau du carburant et le bord du réservoir à carburant.

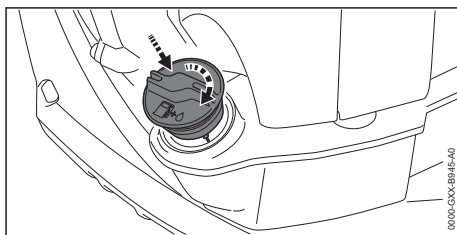

- ▶ Appliquer le bouchon du réservoir à carburant sur le réservoir à carburant.
- ▶ Tourner le bouchon du réservoir à carburant dans le sens des aiguilles d'une montre et le serrer fermement à la main. Le bouchon du réservoir à carburant est correctement fermé.

9 Mise en route et arrêt du moteur

9.1 Choix de la procédure adéquate pour la mise en route du moteur

Quand faut-il effectuer les préparatifs pour la mise en route du moteur ?

Si la condition suivante est remplie, des préparatifs sont nécessaires avant la mise en route du moteur :

- Le moteur se trouve à la température ambiante.
- ▶ Effectuer les préparatifs pour la mise en route du moteur, 9.2, puis lancer le moteur, 9.3.

Quand peut-on lancer directement le moteur ?

Si l'une des conditions suivantes est remplie, le moteur peut être mis en route directement :

- On peut lancer directement le moteur si ce dernier a déjà tourné pendant au moins 1 minute et n'a été arrêté que durant une courte pause de travail.
- Le moteur a calé à la première accélération après la mise en route.
- Le moteur s'est arrêté parce que le réservoir à carburant était vide.
- ▶ Mettre le moteur en marche,  9.3.

9.2 Préparatifs pour la mise en route du moteur

- ▶ Choisir la procédure adéquate pour la mise en route du moteur.
- ▶ Placer le souffleur sur une surface plane.

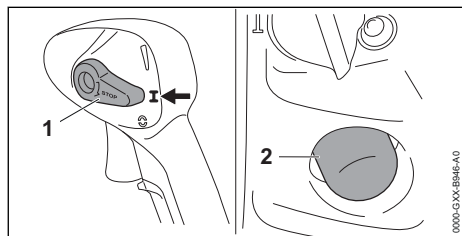

- ▶ Placer le levier de commande universel (1) dans la position **I**.
- ▶ Actionner au moins 6 fois le soufflet de la pompe d'amorçage manuelle (2).

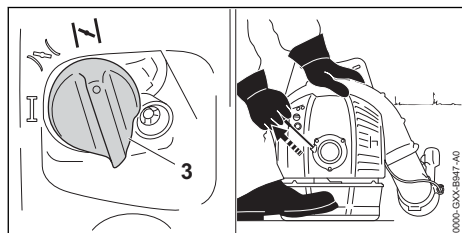

- ▶ Placer le levier du volet de starter (3) dans la position **N**.
- ▶ En tenant le moteur de la main gauche, plaquer le souffleur sur le sol et appliquer le pied droit sur le socle.
- ▶ De la main droite, tirer lentement la poignée de lancement jusqu'au premier point dur perceptible.
- ▶ Tirer rapidement sur la poignée de lancement et la guider à la main au retour. Répéter cette procédure autant de fois que nécessaire, jusqu'à ce que le moteur tourne.

qu'à ce que le moteur donne un premier coup d'allumage et s'arrête.

9.3 Mise en route du moteur

- ▶ Choisir la procédure adéquate pour la mise en route du moteur.
- ▶ Placer le souffleur sur une surface plane et poser le tube de soufflage sur le sol.

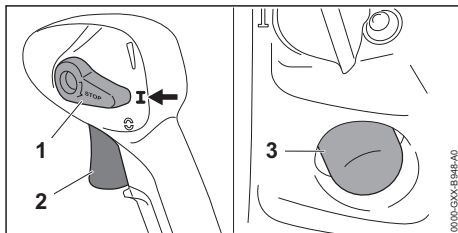

- ▶ Placer le levier de commande universel (1) dans la position **I**.
- ▶ Actionner au moins 6 fois le soufflet de la pompe d'amorçage manuelle (3).

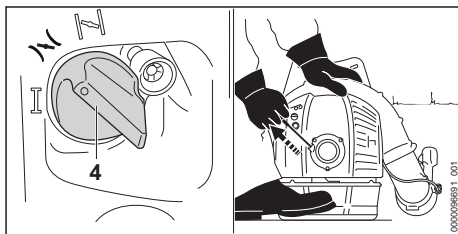

- ▶ Placer le levier du volet de starter (4) dans la position **N**.
- ▶ En tenant le moteur de la main gauche, plaquer le souffleur sur le sol et appliquer le pied droit sur le socle.
- ▶ De la main droite, tirer lentement la poignée de lancement jusqu'au premier point dur perceptible.
- ▶ Tirer rapidement sur la poignée de lancement et la guider à la main au retour. Répéter cette procédure autant de fois que nécessaire, jusqu'à ce que le moteur tourne.
- ▶ Enfoncer brièvement la gâchette d'accélérateur (2).
Le levier du volet de starter (4) saute dans la position **I**. Le moteur tourne au ralenti.

9.4 Arrêt du moteur

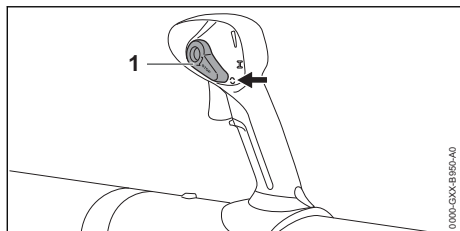

- ▶ Placer le levier de commande universel (1) dans la position **C**.
Le moteur s'arrête et le levier de commande universel (1) revient dans la position **I**.
- ▶ Si le moteur ne s'arrête pas :
 - ▶ Placer le levier du volet de starter dans la position **I**.
Le moteur s'arrête.
 - ▶ Ne pas utiliser le souffleur, mais consulter un revendeur spécialisé STIHL.
Le levier de commande universel est défectueux.

10 Contrôle du souffleur

10.1 Contrôle des éléments de commande

Arrêt du moteur

- ▶ Mettre le moteur en marche.
- ▶ Placer le levier de commande universel dans la position **C**.
Le moteur s'arrête.
- ▶ Si le moteur ne s'arrête pas :
 - ▶ Placer le levier du volet de starter dans la position **I**.
Le moteur s'arrête.
 - ▶ Ne pas utiliser le souffleur, mais consulter un revendeur spécialisé STIHL.
Le levier de commande universel est défectueux.

10.2 Contrôle de la buse

- ▶ Arrêter le moteur.

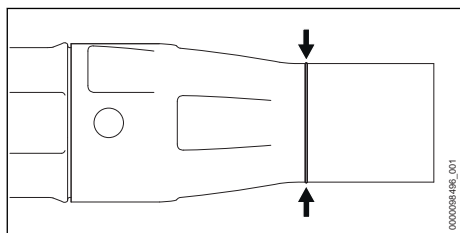

- ▶ Contrôler si, sur le tube de soufflage, la marque d'usure limite est visible.
- ▶ Si la marque d'usure limite du tube de soufflage n'est pas visible : ne pas utiliser le souffleur, mais consulter un revendeur spécialisé STIHL.
- ▶ En cas de doute : demander conseil à un revendeur spécialisé STIHL.

11 Travail avec le souffleur

11.1 Prise en mains et utilisation du souffleur

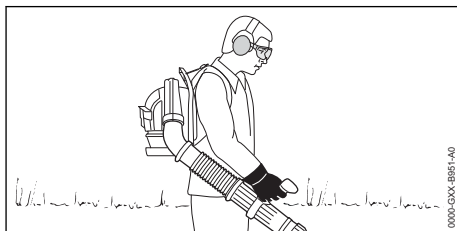

- ▶ Porter le souffleur sur le dos.
- ▶ Tenir le souffleur de la main droite, par la poignée de commande, en entourant la poignée de commande avec le pouce.

11.2 Soufflage

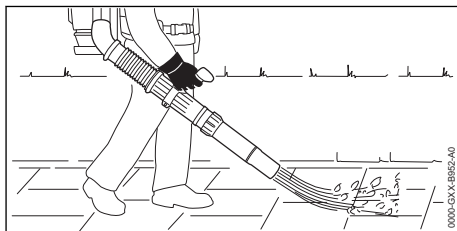

- ▶ Diriger la buse vers le sol.
- ▶ Avancer lentement et en restant concentré sur le travail.

11.3 Réglage pour l'utilisation en hiver

Lorsqu'on travaille à des températures inférieures à + 10 °C, le carburateur peut givrer. Pour que le carburateur soit balayé, en plus, par un flux d'air réchauffé dans le voisinage du moteur, il faut procéder au réglage pour l'utilisation en hiver *.

AVIS

- Si l'on travaille avec le réglage prévu pour l'utilisation en hiver * alors que la température ambiante dépasse 10 °C, le moteur risque de trop chauffer.
 - ▶ Procéder au réglage pour l'utilisation en été ☀.

- ▶ Arrêter le moteur.

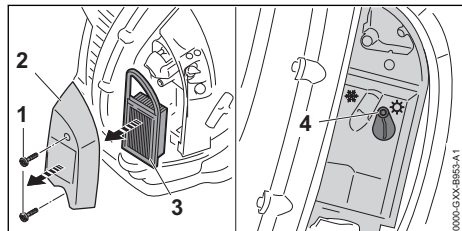

- ▶ Dévisser les vis (1).
- ▶ Enlever le couvercle de filtre (2) et le filtre à air (3).
- ▶ Nettoyer la zone située autour du filtre à air (3) avec un chiffon humide ou un pinceau.
- ▶ Desserrer la vis (4).

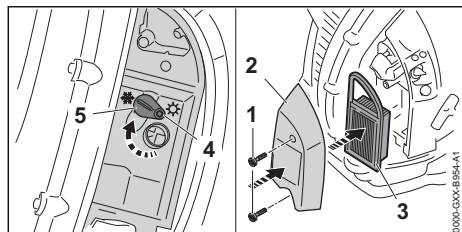

- ▶ Placer le volet (5) dans la position d'utilisation en hiver *.
- ▶ Serrer fermement la vis (4).
- ▶ Monter le filtre à air (3) et mettre le couvercle de filtre (2).
- ▶ Visser et serrer fermement les vis (1).

12 Après le travail**12.1 Après le travail**

- ▶ Arrêter le moteur.
- ▶ Laisser le souffleur refroidir.
- ▶ Si le souffleur est mouillé : faire sécher le souffleur.
- ▶ Nettoyer le souffleur.

13 Transport**13.1 Transport du souffleur**

- ▶ Arrêter le moteur.

Portage du souffleur

- ▶ Porter le souffleur sur le dos et tenir le tube de soufflage avec la main droite, par la poignée de commande ou par l'autre poignée.

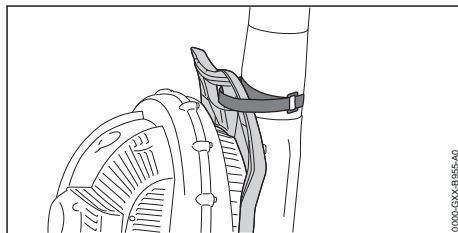
Transport du souffleur dans un véhicule

- ▶ À l'aide de la bande agrippante, attacher le tube de soufflage à la poignée de la plaque dorsale.
- ▶ Placer le souffleur debout et l'assurer de telle sorte qu'il ne puisse pas se renverser ou se déplacer.

14 Rangement**14.1 Remisage du souffleur**

- ▶ Arrêter le moteur.

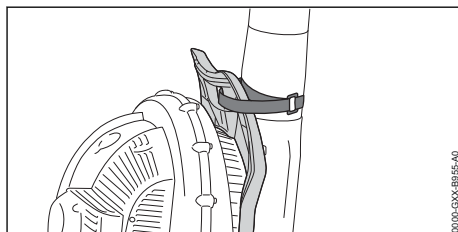

- ▶ À l'aide de la bande agrippante, attacher le tube de soufflage à la poignée de la plaque dorsale.
- ▶ Ranger le souffleur de telle sorte que les conditions suivantes soient remplies :
 - Le souffleur ne risque pas de se renverser ou de se déplacer.
 - Le souffleur se trouve hors de portée des enfants.
 - Le souffleur est propre et sec.

- ▶ Si l'on range le souffleur pour une période de plus de 30 jours :
 - ▶ Ouvrir le bouchon du réservoir à carburant.
 - ▶ Vider le réservoir à carburant.
 - ▶ Fermer le bouchon du réservoir à carburant.
 - ▶ Si la machine possède une pompe d'amorçage manuelle : appuyer au moins 5 fois sur le soufflet de la pompe d'amorçage manuelle.
 - ▶ Mettre le moteur en route et laisser le moteur tourner au ralenti jusqu'à ce qu'il s'arrête.

15 Nettoyage

15.1 Nettoyage du souffleur

- ▶ Arrêter le moteur.
- ▶ Laisser le souffleur refroidir.
- ▶ Nettoyer le souffleur avec un chiffon humide.
- ▶ Nettoyer les fentes d'aération avec un pinceau.
- ▶ Nettoyer la grille de protection à l'aide d'un pinceau ou d'une brosse douce.

15.2 Nettoyage de la bougie

- ▶ Arrêter le moteur.
- ▶ Laisser le souffleur refroidir.

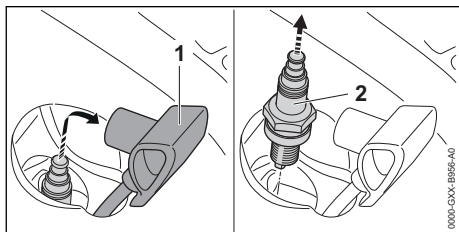

- ▶ Débrancher le contact de câble d'allumage (1) de la bougie.
- ▶ Si le voisinage de la bougie (2) est encrassé : nettoyer la zone située autour de la bougie (2) avec un chiffon.
- ▶ Dévisser la bougie (2).
- ▶ Nettoyer la bougie (2) avec un chiffon.
- ▶ Si la bougie (2) est corrodée : remplacer la bougie (2).
- ▶ Visser et serrer la bougie (2).
- ▶ Emboîter fermement le contact de câble d'allumage (1) sur la bougie.

16 Maintenance

16.1 Intervalles de maintenance

Les intervalles de maintenance dépendent des conditions ambiantes et des conditions de travail.

STIHL recommande les intervalles de maintenance suivants :

En cas de manque de puissance, ou si l'effort nécessaire au lancement augmente fortement

- ▶ Faire contrôler, et régler si nécessaire, le jeu aux soupapes par un revendeur spécialisé STIHL.

Toutes les 100 heures de fonctionnement

- ▶ Remplacer la bougie.

Toutes les 150 heures de fonctionnement

- ▶ Faire nettoyer la chambre de combustion par un revendeur spécialisé STIHL.

Une fois par mois

- ▶ Faire nettoyer le réservoir à carburant par un revendeur spécialisé STIHL.
- ▶ Faire nettoyer la crépine d'aspiration du réservoir à carburant par un revendeur spécialisé STIHL.

Une fois par an

- ▶ Faire contrôler le souffleur par un revendeur spécialisé STIHL.
- ▶ Faire remplacer la crépine d'aspiration du réservoir à carburant par un revendeur spécialisé STIHL.

16.2 Réglage du câble de commande des gaz

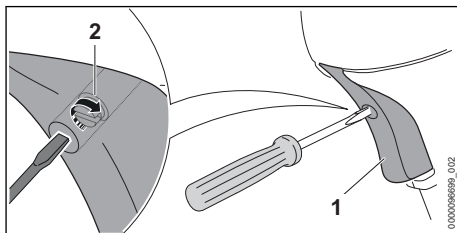

- ▶ Enfoncer la gâchette d'accélérateur (1) et la maintenir enfoncée.
- ▶ Serrer la vis (2) dans le sens des aiguilles d'une montre, jusqu'à ce qu'une résistance devienne perceptible.
- ▶ Tourner la vis (2) d'un demi-tour supplémentaire dans le sens des aiguilles d'une montre.

17 Réparation

17.1 Réparation du souffleur

L'utilisateur ne peut pas réparer lui-même le souffleur.

- ▶ Si le souffleur est endommagé : ne pas utiliser le souffleur, mais consulter un revendeur spécialisé STIHL.

18 Dépannage

18.1 Élimination des dérangements du souffleur

La plupart des dérangements ont les mêmes causes.

- ▶ Effectuer les opérations suivantes :
 - ▶ Remplacer le filtre à air.
 - ▶ Nettoyer ou remplacer la bougie.
 - ▶ Procéder au réglage pour l'utilisation en hiver ou en été.
 - ▶ Régler le ralenti.
- ▶ Si le dérangement persiste : effectuer les opérations indiquées sur le tableau suivant.

Défaut	Cause	Remède
Il n'est pas possible de mettre le moteur en marche.	Le réservoir à carburant ne contient pas suffisamment de carburant.	▶ Composer le mélange et faire le plein du souffleur.
	Le carburateur est trop chaud.	▶ Laisser le souffleur refroidir. ▶ Avant la mise en route du moteur : actionner au moins 10 fois la pompe d'amorçage manuelle.
	Le carburateur est givré.	▶ Faire réchauffer le souffleur jusqu'à + 10 °C.
Le moteur ne tourne pas rond au ralenti.	Le carburateur est givré.	▶ Faire réchauffer le souffleur jusqu'à + 10 °C.
Le moteur cale au ralenti.	Le carburateur est givré.	▶ Faire réchauffer le souffleur jusqu'à + 10 °C.
Le moteur n'atteint pas le régime maximal.	Le câble de commande des gaz n'est pas correctement réglé.	▶ Régler le câble de commande des gaz.

18.2 Remplacement du filtre à air

Le filtre à air ne peut pas être nettoyé. Si la puissance du moteur baisse ou si le filtre à air est endommagé, le filtre à air doit être remplacé.

- ▶ Arrêter le moteur.

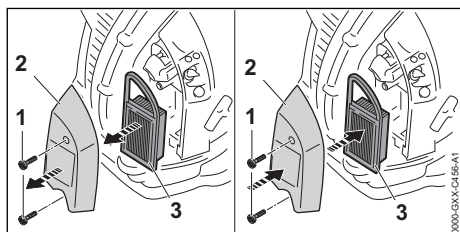

- ▶ Dévisser les vis (1).
- ▶ Enlever le couvercle de filtre (2).
- ▶ Nettoyer la zone située autour du filtre à air (3) avec un chiffon humide ou un pinceau.
- ▶ Sortir le filtre à air (3).
- ▶ Monter le filtre à air (3) neuf et mettre le couvercle de filtre (2).
- ▶ Visser et serrer fermement les vis (1).

18.3 Réglage du ralenti

- ▶ Mettre le moteur en marche.

- ▶ Faire chauffer le moteur pendant env. 1 minute en donnant quelques coups d'accélérateur.

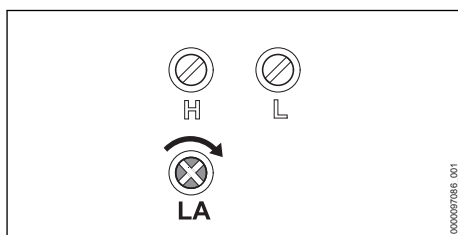

Au ralenti, le moteur ne tourne pas rond ou cale

- ▶ Tourner lentement la vis de butée de réglage de régime de ralenti LA dans le sens des aiguilles d'une montre jusqu'à ce que le moteur tourne rond.

19 Caractéristiques techniques

19.1 Souffleur STIHL BR 500

- Cylindrée : 64,8 cm³
- Puissance : 2 kW (2,7 ch) à 5300 tr/min
- Régime de ralenti suivant ISO : 2500 tr/min

- Bougies autorisées :
 - NGK CMR6H de STIHL
 - Bosch USR 4AC de STIHL
- Écartement des électrodes de la bougie : 0,5 mm
- Force de soufflage : 22 N
- Vitesse maximale de l'air : 93 m/s
- Vitesse moyenne de l'air : 77 m/s
- Débit d'air volumétrique : 925 m³/h
- Débit d'air maximal (sans dispositif de soufflage) : 1380 m³/h
- Poids avec réservoir à carburant vide : 10,4 kg
- Capacité maximale du réservoir à carburant : 1400 cm³ (1,4 l)

19.2 Souffleur STIHL BR 550

- Cylindrée : 64,8 cm³
- Puissance : 2,5 kW (3,4 ch) à 6000 tr/min
- Régime de ralenti suivant ISO : 2500 tr/min
- Bougies autorisées :
 - NGK CMR6H de STIHL
 - Bosch USR 4AC de STIHL
- Écartement des électrodes de la bougie : 0,5 mm
- Force de soufflage : 27 N
- Vitesse maximale de l'air : 113 m/s
- Vitesse moyenne de l'air : 94 m/s
- Débit d'air volumétrique : 930 m³/h
- Débit d'air maximal (sans dispositif de soufflage) : 1490 m³/h
- Poids avec réservoir à carburant vide : 10,1 kg
- Capacité maximale du réservoir à carburant : 1400 cm³ (1,4 l)

19.3 Souffleur STIHL BR 600

- Cylindrée : 64,8 cm³
- Puissance : 2,8 kW (3,8 ch) à 7200 tr/min
- Régime de ralenti suivant ISO : 2500 tr/min
- Bougies autorisées :
 - NGK CMR6H de STIHL
 - Bosch USR 4AC de STIHL
- Écartement des électrodes de la bougie : 0,5 mm
- Force de soufflage : 32 N
- Vitesse maximale de l'air : 106 m/s
- Vitesse moyenne de l'air : 89 m/s
- Débit d'air volumétrique : 1150 m³/h
- Débit d'air maximal (sans dispositif de soufflage) : 1720 m³/h
- Poids avec réservoir à carburant vide : 10,3 kg
- Capacité maximale du réservoir à carburant : 1400 cm³ (1,4 l)

19.4 Niveaux sonores et taux de vibrations

La valeur K pour le niveau de pression sonore est de 2 dB(A). La valeur K pour le niveau de puissance acoustique est de 2 dB(A). La valeur K pour le taux de vibrations est de 2 m/s².

STIHL recommande de porter une protection auditive.

BR 500

- Niveau de pression sonore L_{peq} suivant DIN EN ISO 22868 : 90 dB(A).
- Niveau de puissance acoustique L_{weq} suivant DIN EN ISO 22868 : 100 dB(A).
- Taux de vibrations ahv,eq mesuré suivant la norme DIN EN ISO 22867
 - Version standard : poignée de commande : 1,4 m/s².
 - Version à guidon : poignée de commande : 1,6 m/s².
 - Version à guidon : poignée gauche : 1,9 m/s².

BR 550

- Niveau de pression sonore L_{peq} suivant DIN EN ISO 22868 : 98 dB(A).
- Niveau de puissance acoustique L_{weq} suivant DIN EN ISO 22868 : 108 dB(A).
- Taux de vibrations ahv,eq mesuré suivant la norme DIN EN ISO 22867
 - Version standard : poignée de commande : 1,6 m/s².
 - Version à guidon : poignée de commande : 1,4 m/s².
 - Version à guidon : poignée gauche : 2,1 m/s².

BR 600

- Niveau de pression sonore L_{peq} suivant DIN EN ISO 22868 : 100 dB(A)
- Niveau de puissance acoustique L_{weq} suivant DIN EN ISO 22868 : 108 dB(A)
- Taux de vibrations ahv,eq mesuré suivant la norme DIN EN ISO 22867
 - Version standard : poignée de commande : 1,8 m/s².
 - Version à guidon : poignée de commande : 2,5 m/s².
 - Version à guidon : poignée gauche : 2,1 m/s².

Pour obtenir des informations sur le respect de la directive « Vibrations 2002/44/CE » concernant les employeurs, voir www.stihl.com/vib.

19.5 REACH

REACH (enRegistrement, Evaluation et Autorisation des substances CHimiques) est le nom d'un règlement CE qui couvre le contrôle de la fabrication, de l'importation, de la mise sur le marché et de l'utilisation des substances chimiques.

Pour obtenir de plus amples informations sur le respect du règlement REACH, voir www.stihl.com/reach.

19.6 Valeur d'émissions de gaz d'échappement

La teneur en CO₂ mesurée au cours de la procédure de réception par type UE est indiquée à l'adresse Internet www.stihl.com/co2 dans les caractéristiques techniques spécifiques au produit.

La teneur en CO₂ mesurée a été enregistrée sur un moteur représentatif, au cours d'une procédure de contrôle normalisée réalisée dans des conditions de laboratoire. Elle ne fournit pas de garantie explicite ou implicite sur la puissance d'un moteur déterminé.

Cette machine satisfait aux exigences en vigueur concernant les émissions de gaz d'échappement, à condition qu'elle soit utilisée et entretenue conformément à la destination prévue décrite dans le présent manuel d'utilisation. Toute modification apportée au moteur entraîne l'expiration de l'autorisation d'exploitation de la machine.

20 Pièces de rechange et accessoires

20.1 Pièces de rechange et accessoires

STIHL Ces symboles identifient les pièces de rechange d'origine STIHL et les accessoires d'origine STIHL.

STIHL recommande d'utiliser des pièces de rechange d'origine STIHL et des accessoires d'origine STIHL.

Bien que STIHL observe continuellement les marchés, ses services ne peuvent pas évaluer la fiabilité, la sécurité, ni les aptitudes de pièces de rechange et d'accessoires d'autres fabricants et c'est pourquoi STIHL se dégage de toute responsabilité quant à leur utilisation.

Pour obtenir des pièces de rechange d'origine STIHL et des accessoires d'origine STIHL, s'adresser à un revendeur spécialisé STIHL.

21 Mise au rebut

21.1 Mise au rebut du souffleur

Pour obtenir de plus amples informations concernant la mise au rebut, consulter les services publics locaux ou un revendeur spécialisé STIHL.

Si l'on ne respecte pas la réglementation pour la mise au rebut, cela risque de nuire à la santé et à l'environnement.

- ▶ Remettre les produits STIHL, y compris l'emballage, à une station de collecte et de recyclage, conformément aux prescriptions locales.
- ▶ Ne pas les jeter avec les ordures ménagères.

22 Déclaration de conformité UE

22.1 Souffleurs STIHL BR 500 ; 550 ; 600

ANDREAS STIHL AG & Co. KG
Badstraße 115
D-71336 Waiblingen

Allemagne

déclare, sous sa seule responsabilité, que le produit suivant :

- Genre de produit : souffleur
- Marque de fabrique : STIHL
- Type : BR 500, BR 550, BR 600
- Numéro d'identification de série : 4282

est conforme à toutes les prescriptions applicables des directives 2011/65/UE, 2006/42/CE, 2014/30/UE et 2000/14/CE et a été développé et fabriqué conformément à la version des normes suivantes respectivement valable à la date de fabrication : EN ISO 12100, EN 15503, EN 55012, EN 61000-6-1.

Le calcul du niveau de puissance acoustique mesuré et du niveau de puissance acoustique garanti a été effectué suivant une procédure conforme à la directive 2000/14/CE, annexe V.

BR 500

- Niveau de puissance acoustique mesuré : 100 dB(A)
- Niveau de puissance acoustique garanti : 102 dB(A)

BR 550, BR 600

- Niveau de puissance acoustique mesuré : 108 dB(A)
- Niveau de puissance acoustique garanti : 110 dB(A)

Conservation des documents techniques :
ANDREAS STIHL AG & Co. KG Produktzulassung.

L'année de fabrication, le pays de fabrication et le numéro de machine sont indiqués sur le souffleur.

Waiblingen, le 01/08/2022

ANDREAS STIHL AG & Co. KG

P.O. 

Robert Olma, Vice President, Regulatory Affairs & Global Governmental Relations

23 Déclaration de conformité UKCA

23.1 Souffleurs STIHL BR 500 ; 550 ; 600



ANDREAS STIHL AG & Co. KG
Badstraße 115
D-71336 Waiblingen

Allemagne

déclare, sous sa seule responsabilité, que le produit suivant :

- Genre de produit : souffleur
- Marque de fabrique : STIHL
- Type : BR 500, BR 550, BR 600
- Numéro d'identification de série : 4282

est conforme à toutes les prescriptions applicables des règlements UK The Restriction of the Use of Certain Hazardous Substances in Electrical and Electronic Equipment Regulations 2012, Supply of Machinery (Safety) Regulations 2008, Supply of Machinery (Safety) Regulations 2008 et Noise Emission in the Environment by Equipment for use Outdoors Regulations 2001, et a été développé et fabriqué conformément à la version des normes suivantes respectivement valable à la date de fabrication : EN ISO 12100, EN 15503, EN 55012, EN 61000-6-1.

Le calcul du niveau de puissance acoustique mesuré et du niveau de puissance acoustique garanti a été effectué suivant une procédure conforme au règlement UK Noise Emission in the Environment by Equipment for use Outdoors Regulations 2001, Schedule 8.

BR 500

- Niveau de puissance acoustique mesuré : 100 dB(A)
- Niveau de puissance acoustique garanti : 102 dB(A)

BR 550, BR 600

- Niveau de puissance acoustique mesuré : 108 dB(A)
- Niveau de puissance acoustique garanti : 110 dB(A)

Les documents techniques sont conservés par ANDREAS STIHL AG & Co. KG.

L'année de fabrication, le pays de fabrication et le numéro de machine sont indiqués sur le souffleur.

Waiblingen, le 01/08/2022

ANDREAS STIHL AG & Co. KG

P.O. 

Robert Olma, Vice President, Regulatory Affairs & Global Governmental Relations

24 Adresses

Direction générale STIHL

ANDREAS STIHL AG & Co. KG
Postfach 1771
D-71307 Waiblingen

Sociétés de distribution STIHL

ALLEMAGNE

STIHL Vertriebszentrale AG & Co. KG
Robert-Bosch-Straße 13
64807 Dieburg
Telefon: +49 6071 3055358

AUTRICHE

STIHL Ges.m.b.H.
Fachmarktstraße 7
2334 Vösendorf
Telefon: +43 1 86596370

SUISSE

STIHL Vertriebs AG
Isenrietstraße 4

8617 Mönchaltorf
Telefon:+41 44 9493030

STIHL revendeurs

www.stihl.com

FRANCE

www.stihl.fr/fr/revendeurs

www.stihl.com



0458-452-0221-I



0458-452-0221-I