

HLA 66, 86

STIHL



2 - 31 Instruction Manual
31 - 65 Notice d'emploi



Contents

| | | |
|----|---|----|
| 1 | Introduction..... | 2 |
| 2 | Guide to Using this Manual..... | 2 |
| 3 | Main Parts..... | 3 |
| 4 | Safety Symbols on the Products..... | 4 |
| 5 | General Power Tool Safety Warnings..... | 5 |
| 6 | IMPORTANT SAFETY INSTRUCTIONS.... | 7 |
| 7 | Battery Safety..... | 13 |
| 8 | Maintenance, Repair and Storage..... | 14 |
| 9 | Before Starting Work..... | 15 |
| 10 | Charging the Battery..... | 15 |
| 11 | LED Diagnostics and Acoustic Signals.... | 16 |
| 12 | Bluetooth® Radio Interface..... | 18 |
| 13 | STIHL AR Backpack Battery..... | 18 |
| 14 | Assembling the Hedge Trimmer..... | 19 |
| 15 | Inserting and Removing the Battery..... | 20 |
| 16 | Switching the Hedge Trimmer On and Off | 20 |
| 17 | Checking the Controls..... | 21 |
| 18 | During Operation..... | 22 |
| 19 | After Finishing Work..... | 24 |
| 20 | Transporting the Hedge Trimmer and Battery..... | 24 |
| 21 | Storing the Hedge Trimmer and Battery... 25 | |
| 22 | Cleaning..... | 26 |
| 23 | Inspection and Maintenance..... | 26 |
| 24 | Troubleshooting Guide..... | 27 |
| 25 | Specifications..... | 28 |
| 26 | Approved Harness Combinations..... | 30 |
| 27 | Replacement Parts and Equipment..... | 31 |
| 28 | Disposal..... | 31 |
| 29 | Addresses..... | 31 |

1 Introduction

Thank you for your purchase. The information contained in this manual will help you receive maximum performance and satisfaction from your hedge trimmer and, if followed, reduce the risk of injury during its use.

SAVE THIS MANUAL!



Because a hedge trimmer is a high-speed cutting tool, special safety precautions must be observed to reduce the risk of personal injury.



Read this instruction manual thoroughly before use and periodically thereafter. Follow all safety precautions. Careless or improper use of the hedge trimmer can cause serious or fatal injury.

Do not lend or rent the hedge trimmer without this instruction manual. Allow only persons who fully understand the information in this manual to operate the hedge trimmer.

For further information, or if you do not understand any of the instructions in this manual,

please go to www.stihl.ca or contact your authorized STIHL servicing dealer.

2 Guide to Using this Manual

2.1 Signal Words

This manual contains safety information that requires your special attention. Such information is introduced with the following symbols and signal words:

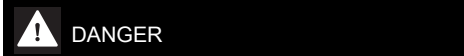

- Indicates a hazardous situation which, if not avoided, will result in death or serious injury.



- Indicates a hazardous situation which, if not avoided, could result in death or serious injury.



- Indicates a risk of property damage, including damage to the machine or its individual components.

2.2 Symbols in Text

The following symbol is included to assist you with the use of the manual:

- Refers to a designated chapter or sub-chapter in this instruction manual.

3 Main Parts

3.1 HLA 66 Hedge Trimmer and Battery

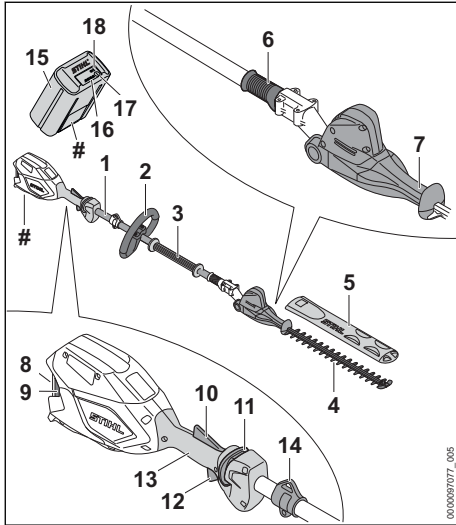

- 1 Drive Tube**
Hedge trimmer shaft.
- 2 Loop Handle**
Handle for the operator's front hand.
- 3 Front Handle**
Handle for the operator's front hand.
- 4 Cutting Blades**
Steel blades for cutting hedges, shrubs and bushes.
- 5 Blade Scabbard**
Covers the cutting blades to reduce the risk of injury from inadvertent contact during transportation and storage.
- 6 Blade Adjustment Release**
Unlocks the cutting blades to allow angle adjustment.
- 7 Blade Adjustment Grip**
Used to set the cutting blades to the desired angle.
- 8 Battery Compartment**
Holds the battery.
- 9 Locking Lever**
Secures the battery in the battery compartment.
- 10 Ergo-Lever**
Holds the retaining latch in the unlocked position.

11 Retaining Latch

Locks/unlocks the trigger switch.

12 Trigger Switch

Switches the motor on and off.

13 Control Handle

Handle for the operator's rear hand.

14 Carrying Ring

For connecting a harness to the hedge trimmer.

15 Battery

Supplies electrical power to the motor.

16 Battery LEDs

Indicate the battery's state of charge and display error messages regarding potential malfunctions in the battery or power tool.

17 Push Button

Activates the battery's LEDs. Activates and deactivates the Bluetooth® interface (if applicable).

18 "BLUETOOTH" LED (only for batteries with)

Indicates whether the Bluetooth® interface is enabled or disabled.

Rating Plate

Contains electrical information and the product's serial number.

3.2 HLA 86 Hedge Trimmer and Battery

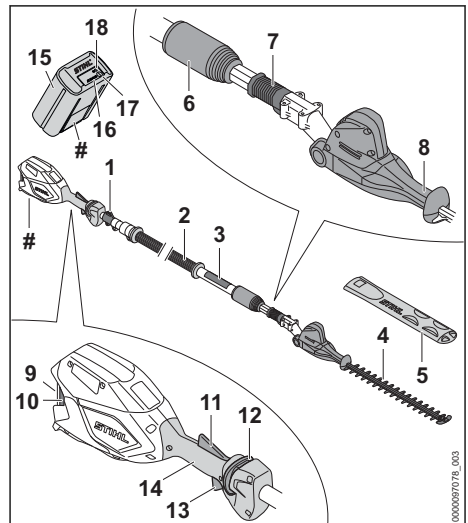

- 1 Carrying Ring**
For connecting a harness to the hedge trimmer.
- 2 Front Handle**
Handle for the operator's front hand.
- 3 Drive Tube**
Hedge trimmer shaft.
- 4 Cutting Blades**
Steel blades for cutting hedges, shrubs and bushes.
- 5 Blade Scabbard**
Covers the cutting blades to reduce the risk of injury from inadvertent contact during transportation and storage.
- 6 Clamping Nut**
For adjusting the length of the drive tube.
- 7 Blade Adjustment Release**
Unlocks the cutting blades to allow angle adjustment.
- 8 Blade Adjustment Grip**
Used to set the cutting blades to the desired angle.
- 9 Battery Compartment**
Holds the battery.
- 10 Locking Lever**
Secures the battery in the battery compartment.
- 11 Ergo-Lever**
Holds the retaining latch in the unlocked position.
- 12 Retaining Latch**
Locks/unlocks the trigger switch.
- 13 Trigger Switch**
Switches the motor on and off.
- 14 Control Handle**
Handle for the operator's rear hand.
- 15 Battery**
Supplies electrical power to the motor.
- 16 Battery LEDs**
Indicate the battery's state of charge and display error messages regarding potential malfunctions in the battery or power tool.
- 17 Push Button**
Activates the battery's LEDs. Activates and deactivates the Bluetooth® interface (if applicable).
- 18 "BLUETOOTH®" LED (only for batteries with )**
Indicates whether the Bluetooth® interface is enabled or disabled.

Rating Plate

Contains electrical information and the product's serial number.

4 Safety Symbols on the Products

4.1 Hedge Trimmer

The following safety symbols are found on the hedge trimmer:



To reduce the risk of injury, follow the specified safety precautions.



Read and follow all safety precautions in the instruction manual. Improper use can lead to serious or fatal personal injury or property damage.



To reduce the risk of eye injury, always wear proper eye protection. Wear an approved protective helmet when there is a risk of head injury, [§ 6.3](#).



Wear sturdy boots with non-slip soles. Steel-toed safety boots are recommended, [§ 6.3](#).



Always wear non-slip, heavy-duty work gloves (e.g. made of leather or other wear resistant material) when handling the machine or cutting blades, [§ 6.3](#).



To reduce the risk of cut injuries, keep hands, feet and other body parts away from the cutting blades, [§ 6.5.4](#).

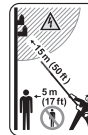

To reduce the risk of personal injury, keep bystanders at least 17 ft. (5 m) away and maintain a clearance of at least 50 ft. (15 m) between the hedge trimmer (including any branches it is contacting) and any electrical line carrying live current. [§ 6.5.4](#).



To reduce the risk of injury or property damage from unintended activation, remove the battery any time the hedge trimmer is not in use, [§ 6.4](#).

4.2 Battery

The following safety symbols are found on the AR series backpack battery and the AP series battery:



To reduce the risk of injury, follow the specified safety precautions.



Read and follow all safety precautions in the battery's instruction manual and the manual for the STIHL tool powered by this battery. Improper use can lead

to serious or fatal personal injury or property damage.



To reduce the risk of personal injury or property damage from fire, explosion or burns, including chemical burns, do not disassemble, crush, drop, damage or heat above 212 °F (100 °C). Never expose to fire or incinerate, 7.1.

AR 1000, 2000, 3000 Backpack Batteries



To reduce the risk of personal injury or property damage from a short circuit, fire or explosion, keep dry. Protect from rain, water, liquids and damp conditions. Never immerse in water or other liquids, 7.1.

AR L Backpack Batteries



To reduce the risk of personal injury or property damage from a short circuit, fire or explosion, keep dry. Never immerse in water or other liquids, 7.1.

AP Series Batteries



To reduce the risk of personal injury or property damage from a short circuit, fire or explosion, keep dry. Never immerse in water or other liquids, 7.1.

Batteries sold separately.

5 General Power Tool Safety Warnings

5.1 Introduction

This chapter contains the prescribed general safety warnings and instructions specified in the UL 62841 / CAN/CSA-C22.2 No. 62841 standard for handheld, motor-operated electric power tools.

STIHL is obliged to publish these texts.

The safety precautions and warnings on avoiding an electric shock given under "Electrical Safety" do not apply to STIHL cordless products.

Additional important warnings and instructions are provided in subsequent chapters of this manual.

▲ WARNING

- **Read all safety warnings, instructions, illustrations and specifications provided with this power tool.** Failure to follow all instructions listed below may result in electric shock, fire and/or serious injury.
- **Save all warnings and instructions for future reference.**

The term "power tool" in the warnings refers to your mains-operated (corded) power tool or battery-operated (cordless) power tool.

5.2 Work Area Safety

- a) **Keep work area clean and well lit.** Cluttered or dark areas invite accidents.
- b) **Do not operate power tools in explosive atmospheres, such as in the presence of flammable liquids, gases or dust.** Power tools create sparks which may ignite the dust or fumes.
- c) **Keep children and bystanders away while operating a power tool.** Distractions can cause you to lose control.

5.3 Electrical Safety

- a) **Power tool plugs must match the outlet. Never modify the plug in any way. Do not use any adapter plugs with earthed (grounded) power tools.** Unmodified plugs and matching outlets will reduce the risk of electric shock.
- b) **Avoid body contact with earthed or grounded surfaces, such as pipes, radiators, ranges and refrigerators.** There is an increased risk of electric shock if your body is earthed or grounded.
- c) **Do not expose power tools to rain or wet conditions.** Water entering a power tool will increase the risk of electric shock.
- d) **Do not abuse the cord. Never use the cord for carrying, pulling or unplugging the power tool. Keep cord away from heat, oil, sharp edges or moving parts.** Damaged or entangled cords increase the risk of electric shock.
- e) **When operating a power tool outdoors, use an extension cord suitable for outdoor use.** Use of a cord suitable for outdoor use reduces the risk of electric shock.
- f) **If operating a power tool in a damp location is unavoidable, use a residual current device (RCD) or ground fault circuit interruptor (GFCI) protected supply.** Use of an RCD or GFCI reduces the risk of electric shock.

5.4 Personal Safety

- a) **Stay alert, watch what you are doing and use common sense when operating a power tool. Do not use a power tool while you are tired or under the influence of drugs, alcohol or medication.** A moment of inattention while

- operating power tools may result in serious personal injury.
- b) **Use personal protective equipment. Always wear eye protection.** Protective equipment such as dust mask, non-skid safety shoes, hard hat, or hearing protection used for appropriate conditions will reduce personal injuries.
 - c) **Prevent unintentional starting. Ensure the switch is in the off-position before connecting to power source and/or battery pack, picking up or carrying the tool.** Carrying power tools with your finger on the switch or energizing power tools that have the switch on invites accidents.
 - d) **Remove any adjusting key or wrench before turning the power tool on.** A wrench or a key left attached to a rotating part of the power tool may result in personal injury.
 - e) **Do not overreach. Keep proper footing and balance at all times.** This enables better control of the power tool in unexpected situations.
 - f) **Dress properly. Do not wear loose clothing or jewellery. Keep your hair and clothing away from moving parts.** Loose clothes, jewellery or long hair can be caught in moving parts.
 - g) **If devices are provided for the connection of dust extraction and collection facilities, ensure these are connected and properly used.** Use of dust collection can reduce dust-related hazards.
 - h) **Do not let familiarity gained from frequent use of tools allow you to become complacent and ignore tool safety principles.** A careless action can cause severe injury within a fraction of a second.
- measures reduce the risk of starting the power tool accidentally.
- d) **Store idle power tools out of the reach of children and do not allow persons unfamiliar with the power tool or these instructions to operate the power tool.** Power tools are dangerous in the hands of untrained users.
 - e) **Maintain power tools and accessories. Check for misalignment or binding of moving parts, breakage of parts and any other condition that may affect the power tool's operation. If damaged, have the power tool repaired before use.** Many accidents are caused by poorly maintained power tools.
 - f) **Keep cutting tools sharp and clean.** Properly maintained cutting tools with sharp cutting edges are less likely to bind and are easier to control.
 - g) **Use the power tool, accessories and tool bits etc. in accordance with these instructions, taking into account the working conditions and the work to be performed.** Use of the power tool for operations different from those intended could result in a hazardous situation.
 - h) **Keep handles and grasping surfaces dry, clean and free from oil and grease.** Slippery handles and grasping surfaces do not allow for safe handling and control of the tool in unexpected situations.

5.5 Power Tool Use and Care

- a) **Do not force the power tool. Use the correct power tool for your application.** The correct power tool will do the job better and safer at the rate for which it was designed.
- b) **Do not use the power tool if the switch does not turn it on and off.** Any power tool that cannot be controlled with the switch is dangerous and must be repaired.
- c) **Disconnect the plug from the power source and/or remove the battery pack, if detachable, from the power tool before making any adjustments, changing accessories, or storing power tools.** Such preventive safety

5.6 Battery Tool Use and Care

- a) **Recharge only with the charger specified by the manufacturer.** A charger that is suitable for one type of battery pack may create a risk of fire when used with another battery pack.
- b) **Use power tools only with specifically designated battery packs.** Use of any other battery packs may create a risk of injury and fire.
- c) **When battery pack is not in use, keep it away from other metal objects, like paper clips, coins, keys, nails, screws or other small metal objects that can make a connection from one terminal to another.** Shorting the battery terminals together may cause burns or a fire.
- d) **Under abusive conditions, liquid may be ejected from the battery; avoid contact. If contact accidentally occurs, flush with water. If liquid contacts eyes, additionally seek medical help.** Liquid ejected from the battery may cause irritation or burns.

- e) **Do not use a battery pack or tool that is damaged or modified.** Damaged or modified batteries may exhibit unpredictable behaviour resulting in fire/explosion or risk of injury.
- f) **Do not expose a battery pack or tool to fire or excessive temperature.** Exposure to fire or temperatures above 130 °C / 265 °F may cause explosion.
- g) **Follow all charging instructions and do not charge the battery pack or tool outside the temperature range specified in the instructions.** Charging improperly or at temperatures outside the specified range may damage the battery and increase the risk of fire.

5.7 Service

- a) **Have your power tool serviced by a qualified repair person using only identical replacement parts.** This will ensure that the safety of the power tool is maintained.
- b) **Never service damaged battery packs.** Service of battery packs should only be performed by the manufacturer or authorized service provider.

5.8 Hedge Trimmer Safety Warnings

- a) **Do not use the hedge trimmer in bad weather conditions, especially when there is a risk of lightning.** This decreases the risk of being struck by lightning.
- b) **Keep all power cords and cables away from cutting area.** Power cords or cables may be hidden in hedges or bushes and can be accidentally cut by the blade.
- c) **Wear ear protection.** Adequate protective equipment will reduce the risk of hearing loss.¹
- d) **Hold the hedge trimmer by insulated gripping surfaces only, because the blade may contact hidden wiring or its own cord.** Blades contacting a "live" wire may make exposed metal parts of the hedge trimmer "live" and could give the operator an electric shock.
- e) **Keep all parts of the body away from the blade. Do not remove cut material or hold material to be cut when blades are moving.** Blades continue to move after the switch is turned off. A moment of inattention while

operating the hedge trimmer may result in serious personal injury.

- f) **When clearing jammed material or servicing the hedge trimmer, make sure all power switches are off and the battery pack is removed or disconnected.** Unexpected actuation of the hedge trimmer while clearing jammed material or servicing may result in serious personal injury.
- g) **Carry the hedge trimmer by the handle with the blade stopped and taking care not to operate any power switch.** Proper carrying of the hedge trimmer will decrease the risk of inadvertent starting and resultant personal injury from the blades.
- h) **When transporting or storing the hedge trimmer, always use the blade cover.** Proper handling of the hedge trimmer will decrease the risk of personal injury from the blades.

5.9 Extended-reach Hedge Trimmer Safety Warnings

- a) **Always use head protection when operating the extended-reach hedge trimmer overhead.** Falling debris can result in serious personal injuries.
- b) **Always use two hands when operating the extended-reach hedge trimmer.** Hold the extended-reach hedge trimmer with both hands to avoid loss of control.
- c) **To reduce the risk of electrocution, never use the extended-reach hedge trimmer near any electrical power lines.** Contact with or use near power lines may cause serious injury or electric shock resulting in death.

6 IMPORTANT SAFETY INSTRUCTIONS

6.1 Intended Use

⚠ WARNING

- This hedge trimmer is designed for trimming hedges, shrubs and bushes in yards and gardens. Use of the hedge trimmer for operations different than intended could result in serious injury or death.
- Improper use could result in personal injury or property damage, including damage to the hedge trimmer.

¹Sound pressure level > 85 dB(A)

- ▶ Use the hedge trimmer and battery only as described in this manual.
- ▶ Never attempt to modify or override the hedge trimmer's controls or safety devices in any way.
- ▶ Never use a hedge trimmer that has been modified or altered from its original design.
- ▶ Be sure to read and follow the warnings and instructions for your battery and charger before charging or starting work.
- This power tool may be powered by a STIHL AP series battery. Alternatively, it may be powered by a STIHL AR series backpack battery in combination with an ADA 100.

The STIHL AP battery with  uses Bluetooth® technology to exchange information with mobile devices running the STIHL connected App.

Batteries, chargers and other accessories are sold separately.

6.2 Operator

WARNING

- Working with the hedge trimmer can be strenuous. The operator must be in good physical condition and mental health. To reduce the risk of personal injury:
 - ▶ Check with your doctor before using the hedge trimmer if you have any health condition that may be aggravated by strenuous work.
 - ▶ Do not operate the hedge trimmer while under the influence of any substance (drug, alcohol or medication, etc.) that might impair vision, balance, dexterity or judgment.
 - ▶ Be alert. Do not operate the hedge trimmer when you are tired. Take a break if you become tired.
 - ▶ Do not permit minors to use the hedge trimmer.
- According to STIHL's current knowledge, the electric motor of this hedge trimmer should not interfere with a pacemaker.
 - ▶ However, persons with a pacemaker or other implanted medical device should consult their physician and device manufacturer before operating this hedge trimmer.

6.3 Personal Protective Equipment

WARNING

- To reduce the risk of personal injury:
 - ▶ Always wear proper clothing and protective apparel, including proper eye protection.

- Loss of control and severe cut injuries may result if hair, clothing or apparel make contact with the moving cutting blades or otherwise become entangled in the components of the hedge trimmer. To reduce the risk of severe personal injury:
 - ▶ Wear sturdy and snug-fitting clothing that also allows complete freedom of movement.
 - ▶ Wear overalls or long pants made of heavy material to help protect your legs. Do not wear shorts.
- ▶ Avoid loose-fitting jackets, scarves, neckties, flared or cuffed pants, jewelry and any other apparel that could be caught on branches, brush or the moving cutting attachment.
- ▶ Secure hair above shoulder level before starting work.
- To reduce the risk of eye injury:





- ▶ Always wear goggles or close-fitting protective glasses with adequate top and side protection that are impact-rated and marked as complying with CSA Z94.
- To reduce the risk of head injury:
 - ▶ Wear an approved protective helmet when there is a risk of head injury.
- Good footing is very important. To help maintain a secure footing and reduce the risk of injury while working:
 - ▶ Wear substantial footwear with non-slip soles. Do not wear sandals, flip-flops, open-toed or similar footwear.
- To improve your grip and help protect your hands:
 - ▶ Always wear heavy-duty non-slip work gloves made of leather or another wear-resistant material when handling the hedge trimmer or its cutting blades.



6.4 Hedge Trimmer

WARNING

- To reduce the risk of electric shock:
 - ▶ Do not immerse the hedge trimmer in water or other fluids.
 - ▶ Store the hedge trimmer indoors.
- The cutting blades have many sharp cutters. Making contact with the cutters may result in serious laceration injuries, even if the cutting blades are not moving. To reduce the risk of such injuries:
 - ▶ Keep hands, feet and other parts of your body away from the cutting blades.
 - ▶ Never hold the material to be cut.

- ▶ Never remove cut material without first releasing the trigger switch and removing the battery.
- ▶ Wear heavy-duty work gloves when handling the hedge trimmer or its cutting blades.
- ▶ Never touch the moving cutting blades with your hand or any other part of your body.
- ▶ Cover the cutting blades with a blade scabbard before transporting or storing the hedge trimmer to reduce the risk of inadvertent contact.
- This battery-powered hedge trimmer is intended only for garden and landscape maintenance. Use for other purposes may increase the risk of personal injury and property damage.
 - ▶ Do not attempt to cut any material other than hedges, shrubs, bushes or similar vegetation. Do not cut stems, branches or other vegetation greater than 1.3 in. (33 mm) in diameter.
 - ▶ Read and follow the operating instructions in this manual for approved applications,  18.
- To reduce the risk of personal injury to the operator and bystanders:
 - ▶ Always release the trigger switch and remove the battery before assembling, transporting, adjusting, inspecting, cleaning, servicing, maintaining or storing the hedge trimmer, and any other time it is not in use.
- ▶ Release the trigger switch and remove the battery before clearing jammed material.
- ▶ Never leave the hedge trimmer unattended when the battery is inserted.
- Although certain unauthorized attachments may fit your STIHL hedge trimmers, their use may be extremely dangerous. Only attachments supplied by STIHL or expressly approved by STIHL for use with this specific model are recommended.
 - ▶ Use only attachments supplied or expressly approved by STIHL.
 - ▶ Never modify this hedge trimmer in any way.
 - ▶ Never attempt to modify or override the hedge trimmer's controls or safety devices in any way.
 - ▶ Never use a hedge trimmer that has been modified or altered from its original design.
- If the hedge trimmer is dropped or subjected to similar heavy impacts:
 - ▶ Check that it is undamaged, in good condition and functioning properly before continuing work.
 - ▶ Check that the controls and safety devices are working properly.
 - ▶ Check the LEDs for error messages,  11.
 - ▶ Check that the battery has not been damaged. Never use or charge a malfunctioning, damaged, cracked, leaking or deformed battery.
 - ▶ Never work with a damaged or malfunctioning battery or hedge trimmer. In case of doubt, have the hedge trimmer and battery checked by your authorized STIHL servicing dealer.
- If the hedge trimmer or battery is damaged, not working properly, has been left outdoors and exposed to rain or damp conditions, or dropped into water or other liquid, its components may no longer function properly and safety devices may be inoperative. To reduce the risk of personal injury and property damage:
 - ▶ Take the hedge trimmer and battery to your authorized STIHL servicing dealer to be checked before further operation.
- Genuine STIHL replacement parts are specifically designed to match your hedge trimmer and meet safety and performance requirements. Use of parts that are not authorized or approved by STIHL may cause serious or fatal injury or property damage.
 - ▶ STIHL recommends that only identical STIHL replacement parts be used.



6.5 Using the Hedge Trimmer

6.5.1 Before Operation

WARNING

- Misuse or unauthorized use may result in personal injury and property damage.
 - ▶ Use the hedge trimmer only as described in this instruction manual.
- Using a hedge trimmer that is modified, damaged, improperly adjusted or maintained, or not completely and securely assembled can lead to a malfunction and increase the risk of serious personal injury or death.
 - ▶ Never operate a hedge trimmer that is modified, damaged, improperly maintained or not completely and securely assembled.
 - ▶ Always check your hedge trimmer for proper condition and operation before starting work, particularly the retaining latch, trigger switch, and cutting blades.

- ▶ Ensure that the retaining latch and trigger switch move freely and spring back into place when released. The trigger switch must not engage until the retaining latch is unlocked.
- ▶ Never attempt to modify or override the controls or safety devices in any way.
- ▶ The cutting blades must move only when the battery is inserted, the retaining latch is unlocked and the trigger switch is depressed.
- ▶ If your hedge trimmer or any part is damaged or does not function properly, take it to your authorized STIHL servicing dealer. Do not use the hedge trimmer until the problem has been corrected.

■ Before inserting the battery:

- ▶ Check the contacts in the battery compartment for corrosion or other foreign matter. Keep clean.
- ▶ Never insert or use a malfunctioning, damaged, cracked, leaking or deformed battery.
- ▶ Read and follow the instructions on switching on the hedge trimmer,  16.1.

■ To help reduce the risk of serious personal injury or death from unintentional starting:

- ▶ Release the trigger switch and trigger switch lockout before inserting the battery.
- ▶ Never carry the hedge trimmer with your finger on the trigger switch.
- ▶ Release the trigger switch before removing the battery.



- ▶ Remove the battery before assembling, transporting, adjusting, inspecting, cleaning, servicing, maintaining or storing the hedge trimmer, and any other time it is not in use.

- ▶ Never leave the hedge trimmer unattended when the battery is inserted.
- ▶ Never store the battery in the hedge trimmer.

■ Before switching on your hedge trimmer, take the following steps to reduce the risk of personal injury, loss of control or inadvertent contact with the cutting attachment:

- ▶ Be sure that the cutting blades are clear of you and all other obstructions and objects, including the ground.
- ▶ Never switch on the hedge trimmer with material between the cutting blades.
- ▶ Read and follow the instructions on switching on the hedge trimmer,  16.1.

6.5.2 Holding and Controlling the Hedge Trimmer

HLA 66 / HLA 86

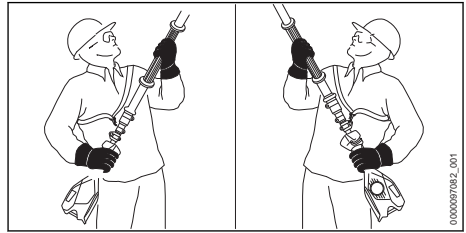

HLA 66

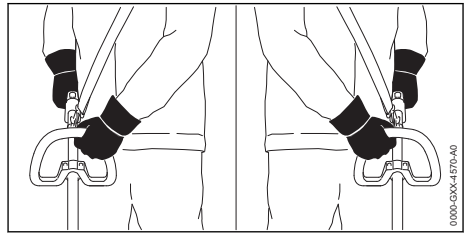

WARNING

- To maintain a firm grip and properly control your hedge trimmer:
 - ▶ Keep the handles clean and dry at all times. Keep them free of moisture, pitch, oil, grease and resin.
- To reduce the risk of serious or fatal injuries to the operator or bystanders from loss of control:
 - ▶ Always hold the hedge trimmer firmly with both hands on the defined gripping surfaces during work.
 - ▶ Wrap your fingers tightly around the handles, keeping the handles cradled between your thumb and forefinger (see illustrations).
 - ▶ Position the hedge trimmer in such a way that all parts of your body are clear of the cutting attachment whenever the battery is inserted.
 - ▶ Never use the blade adjustment grip while cutting.
- Operating the hedge trimmer with one hand may lead to loss of control and is therefore extremely dangerous. To reduce the risk of serious or fatal injury to the operator or bystanders from loss of control:
 - ▶ Never attempt to operate the hedge trimmer with one hand.
 - ▶ Never hold the material to be cut. Never remove cut material without



- ▶ first releasing the trigger switch and removing the battery.
 - ▶ Release the trigger switch and remove the battery before clearing jammed material.
- To reduce the risk of serious or fatal cut injuries to the operator or bystanders from loss of control, keep proper footing and balance at all times:
 - ▶ Never work on a ladder, roof, in a tree or while standing on any other insecure support.
 - ▶ Take special care in overgrown or wet terrain and always watch for hidden obstacles such as tree stumps, roots, rocks, holes and ditches to avoid stumbling or falling.
 - ▶ Be extremely cautious when working on slopes or uneven ground.
 - ▶ For better footing, always clear away fallen branches, scrub, cuttings and other material, objects or vegetation that can increase the danger of slipping, tripping or falling.
 - ▶ Do not overreach. Keep proper footing and balance at all times.
- Working above shoulder height can be tiring. To reduce the risk of injury from fatigue:
 - ▶ Never hold the machine with your rear hand on the control handle above shoulder height.
 - ▶ Set the adjustable cutter blades to the most suitable angle so that the unit can be held at a lower, less tiring position while providing adequate reach.
 - ▶ Take frequent breaks.
- To reduce the risk of serious or fatal cut injuries to the operator or bystanders from blade contact:
 - ▶ Keep hands, feet and other body parts away from the cutting blades.



- ▶ Do not touch the cutting blades while the battery is inserted.
- ▶ Never touch moving cutting blades with your hand or any other part of your body.



- ▶ If the cutting blades become jammed by thick branches or other obstructions, release the trigger switch immediately and remove the battery before attempting to free the blades.

6.5.3 Working Conditions

▲ WARNING

- Operate your hedge trimmer only under good visibility during favorable daylight conditions.
 - ▶ Postpone the work if the weather is windy, foggy, rainy or inclement.

- Your hedge trimmer is a one-person machine.
 - ▶ Bystanders, especially children, and animals should not be allowed in the area where it is in use.
 - ▶ Switch off the hedge trimmer immediately if you are approached.
- To reduce the risk of injury to the operator, bystanders and unauthorized users:
 - ▶ Never leave the hedge trimmer unattended when the battery is inserted.
 - ▶ Switch off the hedge trimmer and remove the battery during work breaks and any other time the hedge trimmer is not in use.
- Sparks generated from operation of the hedge trimmer may be capable of igniting combustible gases, liquids, vapors, dusts or other combustible materials and substances. To reduce the risk of fire and explosion:
 - ▶ Never operate the hedge trimmer in a location where combustible gases, liquids, vapors, dusts or other combustible materials and substances are present.
 - ▶ Read and follow recommendations issued by government authorities (e.g., CCOHS) for identifying and avoiding the hazards of combustible gases, liquids, vapors, dusts or other combustible materials and substances.
- Use of this hedge trimmer (including sharpening the cutting blades) can generate dust and other substances containing chemicals known to cause respiratory problems, cancer, birth defects and other reproductive harm.
 - ▶ Consult governmental agencies such as ECCC, CCOHS and PHAC and other authoritative sources on hazardous materials if you are unfamiliar with the risks associated with the particular substances you are cutting or with which you are working.
- Inhalation of certain dusts, especially organic dusts such as mold or pollen, can cause susceptible persons to have an allergic or asthmatic reaction. Substantial or repeated inhalation of dust or other airborne contaminants, especially those with a smaller particle size, may cause respiratory or other illnesses.
 - ▶ Control dust at the source where possible.
 - ▶ Always work with properly sharpened cutting blades.
 - ▶ To the extent possible, operate the hedge trimmer so that the wind or operating process directs any dust, mist or other particulate matter raised by the hedge trimmer away from the operator.
 - ▶ When respirable dust or other particulate matter cannot be kept at or near back-

ground levels, always wear a respirator that is approved by PHAC and rated for work-site-specific conditions. Follow the recommendations of governmental authorities (e.g., CCOHS/PHAC) and occupational and trade associations.

- If the vegetation being cut or the surrounding ground is coated with a chemical substance, such as pesticide or herbicide:
 - ▶ Read and follow the instructions and warnings that accompanied the substance coating the vegetation or surrounding ground.

6.5.4 Operating Instructions

▲ WARNING

- To reduce the risk of serious or fatal cut injuries to the operator or bystanders from blade contact:



- ▶ Keep hands, feet and other body parts away from the cutting blades.
- ▶ Do not touch the cutting blades while the battery is inserted.
- ▶ Never touch moving cutting blades with your hand or any other part of your body.
- ▶ Never hold the material to be cut. Never remove cut material without first releasing the trigger switch and removing the battery.
- ▶ Release the trigger switch and remove the battery before clearing jammed material.

- To reduce the risk of severe personal injuries from unintentional starting:

- ▶ Never touch the cutting blades with your hand or any other part of your body when the battery is inserted, even when the cutting blades are not moving.



- ▶ If the cutting blades become jammed by branches or other obstructions, switch off the hedge trimmer immediately and remove the battery before attempting to free the blades.

- The cutting blades continue to move for a short period after the trigger switch is fully released.
 - ▶ Wait for the cutting blades to stop before walking with the hedge trimmer or putting it down.
- In the event of an emergency:
 - ▶ Switch off the motor immediately and remove the battery.
- Contacting foreign objects while cutting could damage the cutting blades and may cause them to crack, chip, break or jam. To reduce the risk of severe personal injury or death from loss of control, and to reduce the risk of damage to the hedge trimmer:

- ▶ Inspect the material to be cut and the surrounding area for stones, fence wire, metal or other foreign objects before starting work. Do not use the hedge trimmer in areas where the cutting blades could contact such objects.
- ▶ Take particular care when cutting next to, against or near wire fences. Do not touch the wire with the cutting blades.
- ▶ When working close to the ground, make sure that no sand, grit or stones get between the cutting blades.
- ▶ Do not cut any areas of the hedge, bush, shrub or other vegetation that you cannot see.

- The power tool has a large range. To reduce the risk of personal or even fatal injury to bystanders from falling objects or inadvertent contact with the moving cutting blades of your power tool:



- ▶ Always keep bystanders at least 17 ft. (5 m) away when the power tool is in use.

- ▶ Do not allow other persons in the general work area.
- ▶ If cutting the top of a taller hedge, check the other side of the hedge frequently for bystanders, animals and obstructions.
- Check the cutting blades at regular short intervals during operation, or immediately if there is a change in cutting behavior:
 - ▶ Switch off the hedge trimmer and remove the battery.
 - ▶ Check the condition, tightness and sharpness of the cutting blades.
 - ▶ Inspect the hedge trimmer for loose parts (nuts, screws, etc.) and for cracked, bent, warped or damaged cutting blades. Replace damaged cutting blades before using the hedge trimmer.
 - ▶ Always keep the cutting blades sharp.
- To reduce blade friction and the buildup of dirt, which can interfere with the proper functioning of the hedge trimmer:
 - ▶ STIHL recommends that you spray the cutting blades with a resin solvent, such as STIHL Resin Remover and Lubricant, before starting work.

▲ DANGER

- Electricity can jump from one point to another by means of arcing. Higher voltage increases the distance electricity can arc. Electricity can

also move through branches, especially if they are wet. To reduce the risk of electrocution:



- ▶ Never operate this hedge trimmer in the vicinity of any wires or cables that may be carrying electric current. Look carefully for concealed wires before starting work.
- ▶ Never cut near power lines.
- ▶ Do not rely on the hedge trimmer's insulation against electric shock. Hold the power tool by insulated gripping surfaces only, because the cutting blades may contact hidden wiring.

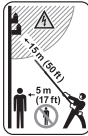

- ▶ Maintain a clearance of at least 50 ft. (15 m) between the hedge trimmer (including any branches it is contacting) and any electrical line carrying live current.
- ▶ Before working with less clearance, contact your electric utility and make sure the current is turned off.

7 Battery Safety

7.1 Warnings and Instructions

▲ WARNING

- Read and follow the safety precautions on the battery and all warnings and instructions that accompany it.
- Use of unauthorized batteries can damage the power tool and result in fire, explosion and personal injury and property damage.
 - ▶ Use only genuine STIHL AR or AP series batteries with this power tool.
- Use of STIHL AR or AP series batteries for any purpose other than powering STIHL products could be extremely dangerous.
 - ▶ Use STIHL AR and AP series batteries only to power compatible STIHL products.
- Use of unauthorized chargers can damage the battery and result in fire, explosion and personal injury and property damage.
 - ▶ Charge STIHL AP series batteries only with genuine STIHL AL 101, AL 301, AL 301-4 or AL 501 series chargers.
 - ▶ Charge STIHL AR series backpack batteries only with genuine STIHL AL 301, AL 301-4 or AL 501 series chargers.
- The battery contains safety features and devices which, if damaged, may allow the battery to generate heat, rupture, leak, ignite or explode.
 - ▶ Never heat the battery above 212 °F (100 °C).
 - ▶ Never incinerate or place the battery on or near fires, stoves or other high-temperature locations.
- ▶ Never use or charge a malfunctioning, damaged, cracked, leaking or deformed battery.
- ▶ Never open, disassemble, crush, drop, subject to heavy impact or otherwise damage the battery.
- ▶ Never expose the battery to microwaves or high pressures.
- ▶ Never insert objects into the battery's cooling slots.
- Extreme temperatures may cause the battery to generate heat, rupture, leak, ignite or explode, resulting in severe or fatal personal injury and property damage.
 - ▶ Never charge, use or store the battery outside the specified ambient temperature limits, [§ 25.4](#).
- To reduce the risk of personal injury and property damage in the event the battery emits smoke, has an unusual smell or feels unusually hot while using, charging or storing:
 - ▶ Immediately discontinue using or charging the battery. Contact the authorities in the event of fire or explosion.
- To reduce the risk of a short circuit, which could lead to electric shock, fire and explosion:
 - ▶ Keep STIHL AR 1000, 2000, 3000 backpack batteries dry. Protect from rain, water and other liquids. Attach the rain cover to the battery before starting work in rain or in very damp conditions.
 - ▶ If a STIHL AP or AR L battery has been exposed to rain during work, remove it from the product and allow it to dry indoors. Make sure it is completely dry before charging or using.
 - ▶ Never immerse any STIHL battery in water or other liquids.
 - ▶ Never bridge the battery terminals with wires or other metallic objects.
 - ▶ Keep a battery that is not in use away from small metal objects capable of conducting electricity (e.g., paper clips, nails, coins, keys).
 - ▶ Store the battery indoors in a dry room.
 - ▶ Never store the battery in damp or corrosive environments or in conditions that could lead to corrosion of its metal components.
 - ▶ Never store the battery in the power tool.
 - ▶ When storing the battery, maintain a charge of 40 % to 60 % for STIHL AP series batteries and a charge of 30 % to 45 % for STIHL AR series batteries (2 green LEDs).
 - ▶ If storing the battery in the charger, disconnect the charger from the outlet.

- ▶ Protect the battery from exposure to corrosive agents such as garden chemicals and de-icing salts.
- ▶ Protect the battery from exposure to conductive liquids such as salt water.
- ▶ Do not attempt to repair, open or disassemble the battery.
- Leaking battery fluid is potentially harmful and can cause skin and eye irritation, chemical burns and other serious personal injury.
 - ▶ Avoid contact with skin and eyes.
 - ▶ Use an inert absorbent such as sand on spilled battery fluid.
 - ▶ In the event of accidental contact, immediately rinse the contact area thoroughly with mild soap and water.
 - ▶ If fluid gets into your eye(s): do not rub. Rinse water over the open eye(s) for at least 15 minutes and seek medical attention.
- A battery fire can be dangerous. To reduce the risk of severe personal injury and property damage in the event of fire:
 - ▶ Evacuate the area. Fire can spread rapidly. Stay clear of any vapors generated and maintain a safe distance.
 - ▶ Contact the fire department.
 - ▶ Although water can be used to put out a battery fire, use of a multi-purpose dry chemical fire extinguisher is preferable.
 - ▶ Consult the fire department regarding proper disposal of a burned battery.
- Proper maintenance will help maintain cutting performance and reduce the risk of personal injury.
 - ▶ Wear heavy-duty non-slip work gloves when handling the cutting blades.
 - ▶ Keep the cutting blades clean and sharp.
 - ▶ Tighten all nuts, bolts and screws after each use.
 - ▶ Never attempt to repair damaged cutting blades by welding, straightening or modifying the shape. This may cause parts of the cutting blades to experience uneven or excessive wear or other damage that can lead to a malfunction or breakage during operation, resulting in serious or fatal injuries.
- Use of parts that are not authorized or approved by STIHL may cause serious or fatal injury or property damage.
 - ▶ STIHL recommends that only identical STIHL replacement parts be used for repair or maintenance.
- To reduce the risk of short circuit and fire:
 - ▶ Keep the battery guides free of foreign matter. Clean as necessary with a dry cloth or soft, dry brush.
- Improper storage can result in unauthorized use, damage to the hedge trimmer and battery and charger, and an increased risk of fire, electric shock and other personal injury or property damage.
 - ▶ Remove the battery from the hedge trimmer before storing.
 - ▶ Never store the hedge trimmer with the battery inserted.
 - ▶ When storing the battery, maintain a charge of 40 % to 60 % (2 green LEDs).
 - ▶ If storing the battery in the charger, disconnect the charger from the outlet.
 - ▶ Store the hedge trimmer and battery and charger indoors in a dry, secure place that cannot be accessed by children or other unauthorized users.
 - ▶ Never store the battery in the hedge trimmer or in a container with small metal objects capable of conducting electricity (e.g., paper clips, nails, coins, keys).
- To reduce the risk of electric shock and other personal injury or property damage when mounting the charger and wall bracket:
 - ▶ Ensure that no electrical cables, pipes or other service lines run behind the wall where the charger and wall bracket is to be mounted.
 - ▶ Mount the charger and wall bracket only as described in this manual.

8 Maintenance, Repair and Storage

8.1 Warnings and Instructions

▲ WARNING

- To reduce the risk of fire, electric shock or other personal injury and property damage:
 - ▶ Strictly follow the cleaning and maintenance instructions in the appropriate sections of this instruction manual.
 - ▶ STIHL recommends that all repair work be performed by authorized STIHL servicing dealers.
- Unintentional starting may result in personal injury or property damage. To reduce the risk of personal injury and property damage from unintentional starting:



- ▶ Remove the battery before inspecting the hedge trimmer or carrying out any cleaning, maintenance or repair work, before storing, and any other time the hedge trimmer is not in use.

9 Before Starting Work

9.1 Preparing the Hedge Trimmer for Operation

Before starting work:

- ▶ Fully charge the battery, [10.2](#).
- ▶ Mount the loop handle (HLA 66 only), [14.1](#).
- ▶ Adjust the angle of the cutting blades, [18.1](#).
- ▶ Adjust the length of the drive tube (HLA 86 only), [18.2](#).
- ▶ Put on and adjust the harness, [18.3](#).
- ▶ Check the controls for proper function and condition, [17.1](#).
- ▶ Check the cutting attachment for damage or other problems.

9.2 Connecting to the STIHL connected App

- ▶ Turn on your mobile device's Bluetooth® interface.
- ▶ Turn on the battery's Bluetooth® interface, [12.1](#)
- ▶ Download the STIHL connected App from Google Play or the App Store.
- ▶ Follow in-app instructions for creating a new user account. Returning users should log in their existing account information.
- ▶ Follow the step-by-step instructions for adding the battery to your equipment list.

10 Charging the Battery

10.1 Setting up the Charger

! WARNING

- Read and follow the safety precautions on the battery and charger and all warnings and instructions that accompany those products. To reduce the risk of short circuit, which could lead to electric shock, fire and explosion, make sure the charger and its components are dry and not damaged. Read and follow the warnings and instructions in your charger's manual. For optimum performance, observe the recommended ambient temperature ranges, [25.5](#).

! WARNING

- A typical household electric circuit is between 15 and 20 amps. A single STIHL AL 501 charger draws approximately 4.8 amps. A single AL 301 or AL 301-4 charger draws approximately 4.4 amps and an AL 101 approximately 1.3 amps. To reduce the risk of fire from overloading an electrical circuit:
 - ▶ Ensure the electrical system is rated to withstand the expected electrical draw before charging your battery.
 - ▶ Charge multiple batteries one at a time or on separate circuits, unless you know your circuit can handle the total expected draw from multiple chargers.

! WARNING

- Since the charger heats up during the charging process, do not operate the charger on a combustible surface or in a location where combustible gases, liquids, vapors, dusts or other materials and substances are present.

To set up the charger:

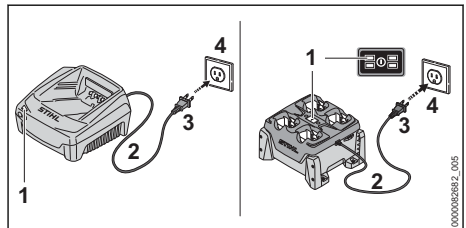

- ▶ Insert the plug (3) into a properly installed electrical outlet (4) matching the voltage and electrical frequency stated on the charger's rating plate.

The charger runs a self-test immediately after it is plugged in. The charger LED (1) will glow green for about 1 second, then it will glow red briefly before going out. Once the LED goes out, the self-test is complete and the charger is ready to charge the battery.

- ▶ Position the power supply cord (2) so that it will not be stepped on, tripped over, come in contact with sharp objects or moving parts or otherwise be subjected to damage or stress.

10.2 Charging

! WARNING

- STIHL batteries contain safety features and devices which, if damaged, may allow the battery to generate heat, rupture, leak, ignite or explode. Never charge a malfunctioning, damaged, cracked, leaking or deformed battery, or use a charger that has been damaged. Never insert a wet battery or battery adapter. Never use a wet charger. Follow all product-specific warnings and instructions accompanying your battery and charger.

A battery is not fully charged when it ships from the factory. STIHL recommends that you fully charge the battery before using it the first time.

Read and follow the warnings and instructions in your charger's manual. For optimum performance, observe the recommended ambient temperature ranges,  25.5.

The battery heats up during operation of the power tool. If a hot battery is connected to the charger, it may be necessary for it to cool down before charging starts. The charging process begins only after the battery has cooled down sufficiently.

Charging time depends on a number of factors, including battery condition and the ambient temperature. For a complete list of approximate charging times, see www.stihl.com/charging-times.

To charge an AR battery:

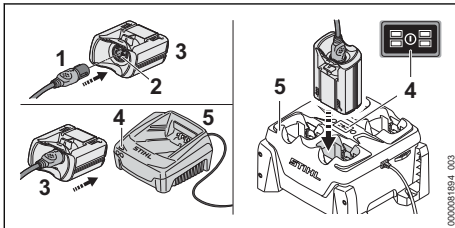

- Push the plug of the connecting cord (1) into the socket (2) of the ADA 100 (3) until it stops.
- Push the ADA 100 into the charger (5) until it stops. The LED (4) on the **charger** glows green when the battery is charging. The LEDs on the **AR battery** glow green and show the state of charge. When the LEDs on the battery turn off, the charging process is complete and the charger

will shut itself off. The ADA 100 can be removed from the charger.

- Disconnect the power supply cord from the electrical outlet when the charger is not in use for extended periods of time.
- Charge STIHL AR backpack batteries only with genuine STIHL AL 301, AL 301-4 or AL 501 series chargers.

To charge an AP battery:

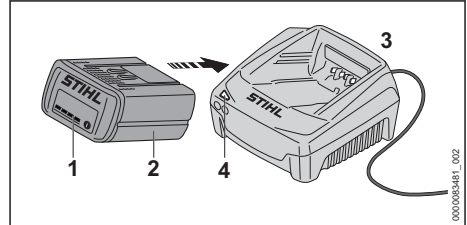

- Push the battery (2) into the charger (3) until it stops. The LED on the **charger** glows green when the battery is charging. The LEDs (1) on the **AP battery** glow green and show the state of charge. When the LEDs on the battery go out, the charging process is complete and the charger will shut itself off. The AP battery can be removed from the charger.
- Disconnect the power supply cord from the electrical outlet when the charger is not in use for extended periods of time.
- Charge STIHL AP series batteries only with genuine STIHL AL 101, AL 301, AL 301-4 or AL 501 series chargers.

11 LED Diagnostics and Acoustic Signals

11.1 STIHL AP Battery

11.1.1 Battery Status

Four LEDs show the status of the battery. These LEDs can glow or flash green or red.



If one LED glows red continuously: the battery is either too hot or too cold. Allow the battery to warm up or cool down gradually at an ambient temperature of about 50 °F to 68 °F (10 °C to 20 °C).



If all 4 LEDs flash red: the battery has a malfunction and must be replaced. Do not attempt to charge, use or store the battery.

11.1.2 Power Tool Status

The same LEDs on the battery will indicate the status of the power tool.

If three LEDs glow red continuously: the power tool motor is too hot. Allow the motor to cool down.

If three LEDs flash red when you activate the trigger switch: the power tool has an electrical malfunction. Do not operate the power tool. Have it checked by an authorized STIHL servicing dealer before use or storage.

For troubleshooting information,  24.

11.1.3 Charge Status

The LEDs on the battery also show the battery's state of charge.

To determine the battery's state of charge:

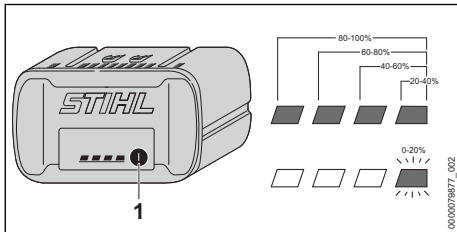

- ▶ Press the button (1) on the battery. The LEDs on the battery will glow or flash green for about 5 seconds and indicate the state of charge (see illustration).

For example:

If four green LEDs glow continuously: full charge.

If one green LED is flashing: less than 20 % charge.

11.2 STIHL AR Backpack Battery

11.2.1 Battery Status

Six LEDs and an acoustic signal indicate the status of the battery.

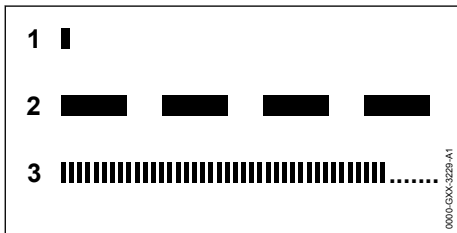

1 A short beep

The acoustic signal works as it should.

2 Four or six (AR L) long beeps

The battery's charge is low. Recharge the battery.

3 Rapid succession of short beeps

There is a malfunction in the battery. The signal stops automatically after a few seconds. Do not attempt to charge, use or store the battery. Replace the battery.

These LEDs can glow or flash green or red.

 **If one LED glows red continuously:** the battery is either too hot or too cold. Allow the battery to warm up or cool down gradually at an ambient temperature of about 50 °F to 68 °F (10 °C to 20 °C).

 **If the four right side LEDs flash red and a rapid succession of several short beeps is emitted:** the battery has a malfunction and must be replaced. Do not attempt to charge, use or store the battery.

- ▶ Be aware that your ability to hear the acoustic signal may be reduced when wearing hearing protection.

11.2.2 Power Tool Status

When the battery is connected to the power tool, the same LEDs on the battery will indicate the status of the power tool.

If three LEDs glow red continuously: the power tool motor is too hot. Allow the motor to cool down.

If three LEDs flash red when you activate the trigger switch: the power tool has an electrical malfunction. Do not operate the power tool. Have it checked by an authorized STIHL servicing dealer before use or storage.

For troubleshooting information,  24.

11.2.3 Charge Status

The LEDs and acoustic signals on the battery also indicate the battery's state of charge.

To determine the battery's state of charge:

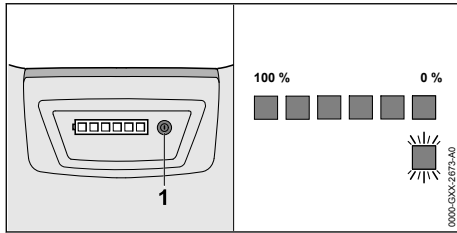

- ▶ Press the button (1) on the backpack battery.

A single short beep will be emitted. The LEDs on the battery will glow or flash green for about 5 seconds and indicate the state of charge (see illustration).

For example:

If six green LEDs glow continuously: full charge.

If one green LED is flashing and four long beeps are emitted: less than 20 % charge.

12 Bluetooth® Radio Interface

12.1 Turning the Bluetooth® Interface On

- ▶ Press and hold the push button for about 3 seconds.
If the Bluetooth® LED next to the connected symbol glows blue for about 3 seconds, the battery's Bluetooth® interface is on.

12.2 Turning the Bluetooth® Interface Off

- ▶ Press and hold the push button for about 3 seconds.
If the Bluetooth® LED flashes blue six times, the Bluetooth® interface is off.

12.3 Resetting the Battery to Factory Settings via Bluetooth® (AP 300 S and AP 500 S only)

Resetting the battery to the factory setting means that all user-specific data will be deleted.

- ▶ Press the push button four (4) times in quick succession and keep it pressed on the fourth time until the "BLUETOOTH®" LED next to the  symbol flashes blue.
- ▶ Then release the push button immediately.
- ▶ Connect the battery to the STIHL connected App to confirm that all user-specific data has been deleted.

13 STIHL AR Backpack Battery

13.1 Positioning the Connecting Cord



WARNING

- ▶ To reduce the risk of injury from tripping on the connecting cord or losing control of the power tool, always secure the connecting cord with the hook and eye fasteners as described below. Always position and secure the connecting cord so that it will not interfere with the proper working technique as described in the instruction manual for the power tool you are using, or your ability to maintain control of the power tool.



WARNING

- ▶ Manage the cord to prevent it from contacting the cutting/working attachment or catching on objects, which could cause you to lose balance or control of the power tool, resulting in serious personal injury and property damage.
- ▶ Secure the connecting cord as shown below and adjust it to suit the height and reach of the operator.

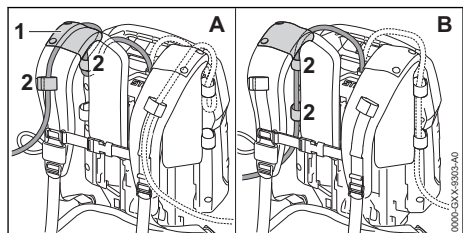

- ▶ Run the connection cord through the guide (1) on the shoulder strap (Illustration A), or along the back plate (Illustration B). Secure the connecting cord to the harness with the hook and eye fasteners (2). Always secure the connecting cord using the guide or hook and eye fasteners on the side of the body on which the power tool is held and controlled. Do not allow the connecting cord to swing across your body or hang at your side.

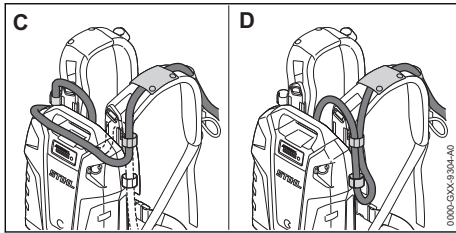

- ▶ If the length of the connecting cord is too long, adjust the connecting cord by making a loop around the top (Illustration C) or on the side (Illustration D) of the backpack battery with the hook and eye fasteners.

13.2 Putting on the Harness

! WARNING

- The operator must be able to remove the backpack battery quickly in the event of an emergency. In an emergency, open and remove the waist belt and chest strap quickly before dropping the battery to the ground.

To ensure a proper fit:

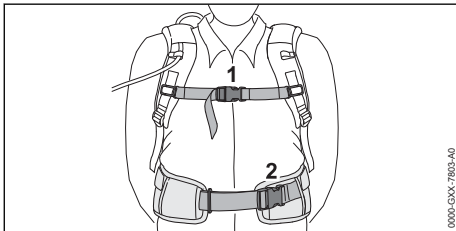

- ▶ Put the backpack battery on your back.
- ▶ Fasten and adjust the waist belt (2) so that it rests comfortably but securely on your hips.
- ▶ Fasten the chest strap (1) and adjust it so that it fits comfortably but securely across your chest.

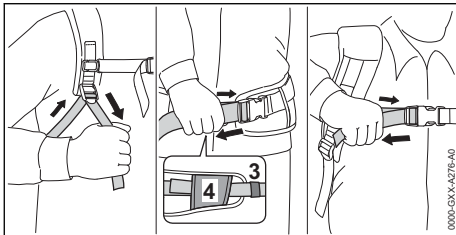

- ▶ Adjust the harness straps so that the back padding fits snugly and securely against your back.

- ▶ Always wear the battery harness over both shoulders.
- ▶ Thread the end of the waist belt through the loops (3) and (4).
- ▶ To remove the harness, open the quick-release fasteners on the waist belt and chest strap and loosen the harness straps by lifting the sliding adjusters.

To help reduce the risk of injury in the event of an emergency, practice quickly opening the fasteners on the waist belt and chest strap, loosening the shoulder straps and removing the battery.

NOTICE

- To avoid damage, ease the battery to the ground when practicing. Do not allow the battery to drop to the ground and do not throw it.

14 Assembling the Hedge Trimmer

14.1 Mounting the Loop Handle (HLA 66 only)

! WARNING

- To reduce the risk of injury from loss of control, ensure that the loop handle is properly mounted and adjusted before starting work.

To mount the loop handle:

- ▶ Switch off the hedge trimmer, 16.2.
- ▶ Remove the battery, 15.2.

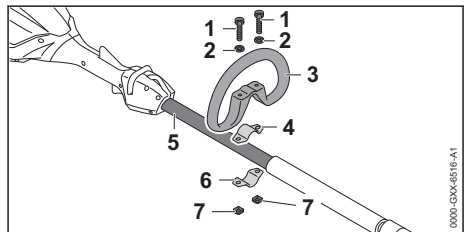

- ▶ Position one clamp (4) in the loop handle (3).
- ▶ Position the other clamp (6) against the underside of the drive tube (5) and line up the holes in the loop handle and clamps.
- ▶ Put washers (2) on the screws (1) and insert the screws through the holes in the loop handle and clamps.
- ▶ Attach the square nuts (7) and tighten securely. Ensure that the handle is tight and will not move during operation.

15 Inserting and Removing the Battery

15.1 Inserting the Battery

! WARNING

- To reduce the risk of personal injury or property damage from fire or electric shock, never use a malfunctioning, damaged, cracked, leaking or deformed battery, [§ 7](#). Never charge, use or store the battery outside the specified ambient temperature limits, [§ 25.4](#).

! WARNING

- To reduce the risk of unintended activation, never store the battery in the hedge trimmer, [§ 21.2](#).

To insert the battery:

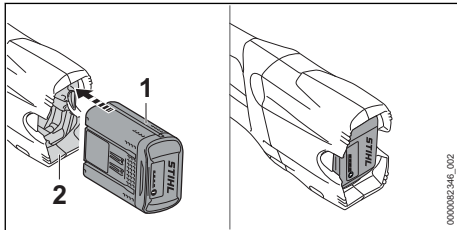

- ▶ Insert the battery (1) into the battery compartment (2) until it stops. The battery is properly inserted when you hear an audible click. In this position, there is electrical contact between the battery and the hedge trimmer.

Since a new battery is not fully charged, STIHL recommends that you fully charge the battery before using it the first time, [§ 10.2](#).

15.2 Removing the Battery

! WARNING

- To reduce the risk of severe personal injury from unintended activation, always remove the battery before assembling, transporting, adjusting, cleaning, servicing, maintaining or storing the hedge trimmer, and any other time it is not in use.

! WARNING

- Use care when ejecting the battery to prevent it from falling and causing personal injury or property damage.

To remove the battery:

- ▶ Release the trigger switch.
- ▶ Position your hand behind the battery.

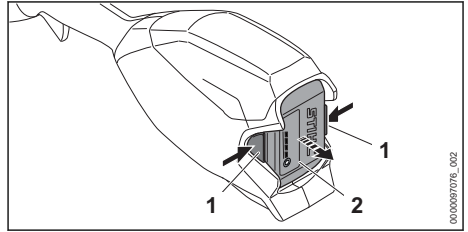

- ▶ Compress the locking levers (1) to eject the battery (2) from the battery compartment.

NOTICE

- Avoid exposing the battery to excessive heat or prolonged periods of direct sunlight. Use or storage outside the recommended ambient temperature range can reduce the performance of the battery.

16 Switching the Hedge Trimmer On and Off

16.1 Switching On

! WARNING

- Never operate your hedge trimmer if it is modified, damaged, improperly adjusted or maintained, not completely and securely assembled or not functioning properly, [§ 6.4](#). To reduce the risk of personal injury, always wear proper clothing and protective apparel, including proper eye protection, when operating your hedge trimmer, [§ 6.3](#).

Before switching on:

- ▶ Make sure you have a secure and firm footing.
- ▶ Stand upright.
- ▶ Always hold and operate the hedge trimmer with one hand firmly on the control handle and the other hand firmly on the loop handle or front handle.

To switch the hedge trimmer on:

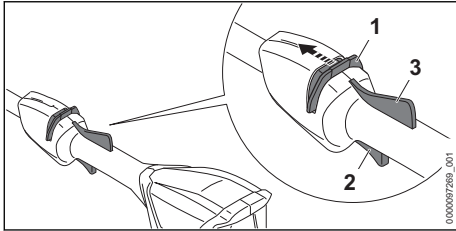

- ▶ Unlock the retaining latch (1) by pushing it forward with your thumb. Hold it in this unlocked position.
- ▶ While holding the retaining latch, squeeze the trigger switch (2) with your index finger. The cutting blades will start moving.

The motor will not switch on unless the retaining latch is pushed forward and the trigger switch is pressed at the same time. Once the trigger switch is activated, you may release the retaining latch. Holding the Ergo-Lever (3) down keeps the trigger switch unlocked.

The further the trigger switch is depressed, the faster the cutting blades will operate.

If you release the trigger switch and Ergo-Lever, you have to unlock the tool again with the retaining latch.

16.2 Switching Off

! WARNING

- To reduce the risk of personal injury from unintended activation or unauthorized use, switch off the motor and remove the battery before transporting or putting the hedge trimmer down.

To switch the hedge trimmer off:

- ▶ Release the trigger switch and Ergo-Lever so that the trigger switch springs back to the locked position. In the locked position, activation of the trigger switch is once again blocked by the retaining latch.

17 Checking the Controls

17.1 Testing the Controls

Before starting work, confirm that the retaining latch (1), trigger switch (2) and the Ergo-Lever (3) are undamaged and functioning properly.

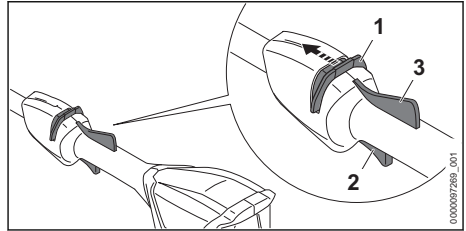

Retaining Latch (1), Trigger Switch (2) and Ergo-Lever (3)

! WARNING

- To reduce the risk of serious or fatal injuries, keep hands, feet and other parts of the body away from the cutting blades. Do not touch the cutting blades while the battery is inserted. Never touch moving cutting blades with your hand or any part of your body,  6.5.2. Keep bystanders at least 17 ft. (5 m) out of the area while testing the controls.

To test the controls:

- ▶ Remove the battery.
- ▶ Attempt to depress the trigger switch. If the trigger switch can be depressed without first unlocking the retaining latch, take the hedge trimmer to an authorized STIHL servicing dealer to be repaired before use.
- ▶ Press down on the Ergo-Lever. Make sure it moves freely and springs back into place when released.
- ▶ Unlock the retaining latch by pushing it forward. When you release the retaining latch it should return to the locked position.
- ▶ Unlock the retaining latch and depress the Ergo-Lever at the same time to keep the retaining latch unlocked. When you release the retaining latch, it should remain unlocked as long as you hold down the Ergo-Lever.
- ▶ Release the retaining latch and Ergo-Lever.
- ▶ Insert the battery.
- ▶ Hold the hedge trimmer firmly with one hand on the control handle and with the other hand firmly on the front handle or loop handle. While pushing the retaining latch forward, squeeze the trigger switch with your index finger. The hedge trimmer should switch on. If it does not, take the hedge trimmer to an authorized STIHL servicing dealer to be repaired before use.

- ▶ Release the trigger switch.
The hedge trimmer should switch off.
If the hedge trimmer does not switch off after you release the trigger switch, remove the battery and take the hedge trimmer to an authorized STIHL servicing dealer to be repaired before use.

18 During Operation

18.1 Adjusting the Angle of the Cutting Blades

! WARNING

- To reduce the risk of serious personal injury from unintended activation, remove the battery before attempting to adjust the angle of the cutting blades. Keep hands, feet and other parts of the body away from the cutting blades while making adjustments. Hold the unit by the blade adjustment grip. Keep bystanders out of the area.

The angle of the cutting blades can be adjusted to two different positions upwards and four different positions downwards to suit the application and the height and reach of the user.

To adjust the angle of the cutting blades:

- ▶ Switch off the hedge trimmer, [16.2](#).
- ▶ Remove the battery, [15.2](#).

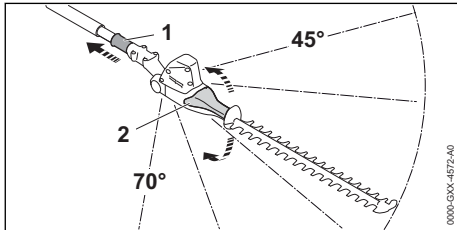

- ▶ Hold the blade adjustment grip (2) firmly.
- ▶ Pull back the blade adjustment release (1) and hold it in this unlocked position.
- ▶ Move the cutting blades to the desired angle.
- ▶ Release the blade adjustment release.
The blade adjustment release will spring back into place.
- ▶ Move the blade adjustment grip up and down until the cutting blades engage.
That completes the adjustment.
- ▶ Confirm that the blade adjustment grip is fixed in place.

18.2 Adjusting the Length of the Drive Tube (HLA 86 only)

! WARNING

- To reduce the risk of injury from loss of control, ensure that the drive tube is properly adjusted and engaged in the locked position before starting work.

The length of the drive tube can be adjusted to suit the height and reach of the operator.

To adjust the length of the drive tube:

- ▶ Switch off the hedge trimmer, [16.2](#).
- ▶ Remove the battery, [15.2](#).
- ▶ Hold the drive tube firmly.

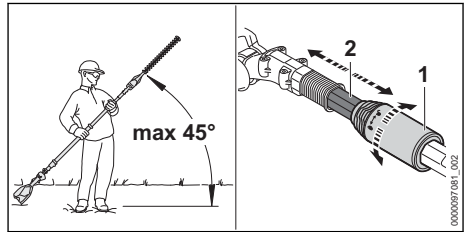

- ▶ Hold the hedge trimmer no more than 45° from the horizontal plane (see illustration).
- ▶ Unlock the drive tube (2) by turning the clamping nut (1) a half turn in the direction \odot .
- ▶ Adjust the drive tube length by sliding it into the desired position.
- ▶ Lock the drive tube by turning the clamping nut in the direction \ominus and tightening it.
- ▶ Confirm that the drive tube is fixed in place
- ▶ If the drive tube still can be moved: Lock the drive tube by turning the clamping nut in the direction \ominus and tightening it until the drive tube is fixed in place.

18.3 Putting on and Adjusting the Shoulder Strap

To fit and adjust the harness:

- ▶ Switch off the hedge trimmer, [16.2](#).
- ▶ Remove the battery, [15.2](#).
- ▶ Put the shoulder strap over your shoulder.

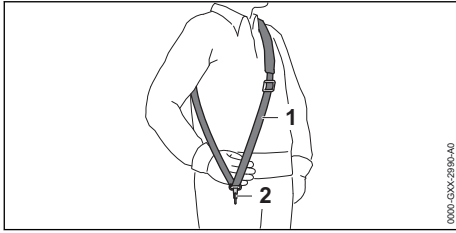

- ▶ Adjust the length of the shoulder strap (1) so that the carabiner (2) is about a hand's width below the top of your hip.

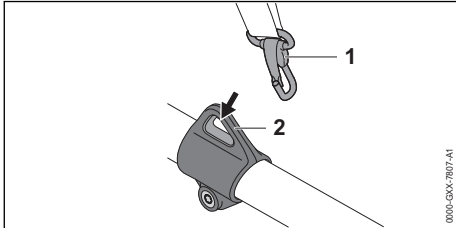

- ▶ Attach the carabiner (1) to the carrying ring (2) on the hedge trimmer.

18.4 Using the Hedge Trimmer

! WARNING

- Always wear proper clothing and protective apparel, including proper eye protection, 6.3. Work carefully and maintain proper control of the hedge trimmer, 6.5.2.

! WARNING

- To avoid serious or fatal injury, avoid contact with the moving cutting blades. Never hold the material to be cut. Never remove cut material without first releasing the trigger switch and removing the battery. Release the trigger switch and remove the battery before clearing jammed material, 6.5.4.

The hedge trimmer is designed for two-handed operation.

- ▶ Before starting work with the hedge trimmer, remove thick branches with a hand pruning saw, loppers, chain saw or other appropriate tool.
- ▶ Do not cut stems, branches or other vegetation greater than 1.3 in. (33 mm) in diameter.

For optimum performance, observe the recommended ambient temperature ranges, 25.5.

Observe all applicable laws, regulations, standards and ordinances.

Cutting at ground level

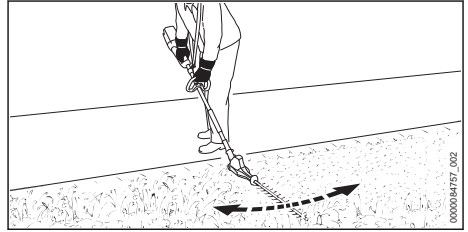

- ▶ Set the cutting attachment to a suitable angle.
- ▶ Move the hedge trimmer back and forth, keeping the cutting blades parallel to the ground.
- ▶ Walk slowly and steadily forwards.

Cutting side of hedge

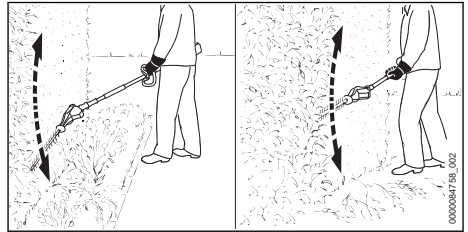

- ▶ If you have to cut at a certain distance from the hedge (flowerbed): Set the cutting attachment to a suitable angle.
- ▶ Swing the cutting attachment from the bottom of the hedge upwards in a controlled arc (see illustration above).
- ▶ Lower the nose of the cutting attachment, move along the hedge and swing the cutting attachment up again in a controlled arc.
- ▶ Cut the other side of the hedge in the same way.

Cutting top of hedge

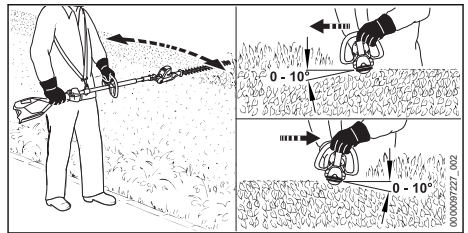

- ▶ Hold the cutting attachment at an angle of 0° to 10° as you move the cutting attachment horizontally, using both sides of the cutting attachment (see illustration above).

Cutting overhead

WARNING

- Working above shoulder height can be tiring. To reduce the risk of injury from fatigue, never hold the machine with your rear hand on the control handle above shoulder height. Set the adjustable cutter blades to the most suitable angle so that the unit can be held at a lower, less tiring position while providing adequate reach. Take frequent breaks.

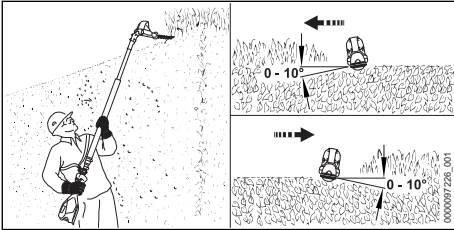

- Set the cutting attachment to a suitable angle.
- Hold the cutting attachment at an angle of 0° to 10° as you move the cutting attachment horizontally, using both sides of the cutting attachment (see illustration above).





19 After Finishing Work

19.1 Preparing for Transportation or Storage

WARNING

- To reduce the risk of personal injury from unintended activation or unauthorized use, switch off the motor, ensure the cutting blades have stopped and remove the battery before transporting the hedge trimmer or putting it down.

To prepare the hedge trimmer for transportation or storage:

- Switch off the hedge trimmer,  16.2.
- Remove the battery,  15.2.
- For a hedge trimmer with adjustable shaft, adjust the shaft to its shortest length,  18.2
- Slide a blade scabbard over the cutting blades so that it covers the entire cutting attachment.
- If the battery or hedge trimmer became damp or wet during operation, allow them to dry separately and completely before charging or storing,  25.5.

20 Transporting the Hedge Trimmer and Battery

20.1 Hedge Trimmer

WARNING

- Cover the entire length of the cutting blades with a blade scabbard before transporting or storing the hedge trimmer to reduce the risk of cut injuries from inadvertent contact.

When transporting the hedge trimmer:

- Slide a blade scabbard over the cutting blades so that it covers the entire cutting attachment.

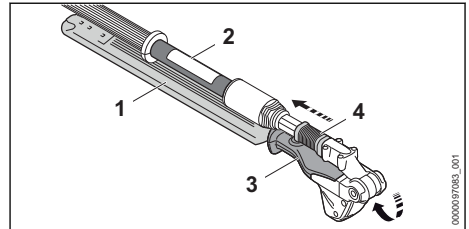

- Pull back the blade adjustment release (4) and hold it in this position.
- Hold the hedge trimmer at the blade adjustment grip (3) and fold the cutting blades (1) down completely until the cutting blades are parallel to the drive tube (2).
- Let go of the blade adjustment release. When the blade adjustment release reaches the transporting position, you will hear an audible click. The cutting attachment should be fixed in place and flush against the housing.
- When transporting the hedge trimmer by hand, hold it by the drive tube with the cutting blades pointing backwards, opposite the direction in which you are walking.
- When transporting the hedge trimmer in a vehicle, cover the entire length of the cutting blades with a blade scabbard. Secure and position the hedge trimmer to prevent turn-over, impact and damage.

Your hedge trimmer comes standard with a blade scabbard.

20.2 Battery

WARNING

- To reduce the risk of a short circuit, which could lead to electric shock, fire and explosion, never transport the battery with small metal objects capable of conducting electricity (e.g., paper clips, nails, coins, keys),  7.

When transporting the battery:

- ▶ Secure the battery in a container against impact or damage. Never transport the battery with small metal objects capable of conducting electricity (e.g., paper clips, nails, coins, keys).
- ▶ If you are transporting the battery in a vehicle, secure it and its container to prevent turnover, impact and damage.

STIHL batteries comply with the requirements set forth in UN-Manual of Tests and Criteria, Part III, Subsection 38.3.

Commercial air, vessel and ground transportation of lithium ion cells and batteries is regulated. The battery is classified as a UN 3480, Class 9, packaging group II product. Shipping it, either as a complete tool or the battery, requires compliance with all applicable shipping regulations. Check with the ground, vessel, air cargo or passenger airline to determine if transport is prohibited or subject to restrictions or exemptions prior to shipping or travel.



Normally, no further conditions have to be met by the user in order to transport STIHL batteries by road to the power tool's operating site. Check and comply with any special regulations that may apply to your situation.

For further information please go to www.stihl.ca.



21 Storing the Hedge Trimmer and Battery

21.1 Hedge Trimmer

WARNING

- Store the hedge trimmer indoors in a dry, secure place that is inaccessible to children and other unauthorized users,  8.1. Never store the battery in the hedge trimmer. Improper storage can result in unauthorized use and damage to the hedge trimmer,  8.1.



When storing the hedge trimmer:

- ▶ Clean the hedge trimmer,  22.
- ▶ Clean the cutting blades,  22.2.

- ▶ Secure and position the hedge trimmer to prevent turnover, impact and damage.
- ▶ Store the hedge trimmer indoors in a dry and secure location, out of the reach of children and other unauthorized persons.

21.2 Battery

WARNING

- To reduce the risk of a short circuit, which could lead to electric shock, fire and explosion, never store the battery with small metal objects capable of conducting electricity (e.g., paper clips, nails, coins, keys),  7. If the battery is damp or wet, allow it to dry thoroughly before storing,  7.

WARNING

- Extreme temperatures can damage the battery and may also cause the battery to generate heat, rupture, leak, ignite or explode, resulting in severe or fatal personal injury or property damage. Never charge, use or store the battery outside the specified ambient temperature limits,  25.4.

To properly store the battery:

- ▶ Remove the battery from the hedge trimmer.
- ▶ When storing the battery, maintain a charge of 40 % to 60 % for STIHL AP series batteries and a charge of 30 % to 45 % for STIHL AR series batteries (2 green LEDs).
- ▶ If storing the battery in the charger, disconnect the charger from the outlet.
- ▶ Make sure the battery is dry and store it indoors in a dry and secure location.
- ▶ Keep it out of the reach of children and other unauthorized persons.
- ▶ Protect the battery against dampness and corrosive agents such as garden chemicals and de-icing salts.
- ▶ Protect the battery from exposure to conductive liquids such as salt water.
- ▶ For maximum battery life, store the battery at an ambient temperature between 50 °F and 68 °F (10 °C and 20 °C) with a charge between 40 % and 60 % for STIHL AP series batteries and a charge of 30 % to 45 % for STIHL AR series batteries (2 green LEDs).
- ▶ Do not leave spare batteries unused. Use them in rotation.

NOTICE

- A battery that is not stored properly may experience deep discharge, which can result in permanent damage. To avoid deep discharge:
 - ▶ Remove the battery from the hedge trimmer after finishing work.
 - ▶ For maximum battery life, store the battery with a charge between 40 % and 60 % for STIHL AP series batteries and a charge of 30 % to 45 % for STIHL AR series batteries (2 green LEDs).
 - ▶ If storing the battery in the charger, disconnect the charger from the outlet.
 - ▶ For maximum battery life, store the battery at an ambient temperature between 50 °F and 68 °F (10 °C and 20 °C).



22 Cleaning**22.1 Cleaning the Hedge Trimmer and Battery****! WARNING**

- To reduce the risk of personal injury from unintended activation, remove the battery before carrying out any cleaning work,  8.1.

To clean the hedge trimmer and battery:

- ▶ Clean the hedge trimmer's polymer components with a slightly dampened cloth. Do not use detergents or solvents. They may damage the polymer components.
- ▶ Keep the hedge trimmer's guides free from foreign matter and clean as necessary with a soft brush.
- ▶ Do not use a pressure washer to clean the hedge trimmer or otherwise spray it with water or other liquids.
- ▶ Keep the battery housing and guides free from foreign matter and clean as necessary with a soft brush or soft, dry cloth.

22.2 Cleaning the Cutting Blades**! WARNING**

- To reduce the risk of personal injury from unintended activation, remove the battery before carrying out any cleaning work,  8.1. To help prevent injuries, always wear heavy-duty work gloves when handling the hedge trimmer or its cutting blades,  6.3.

To clean the cutting blades:

- ▶ Spray both sides of the cutting blades with a resin solvent, such as STIHL Resin Remover and Lubricant.
- ▶ Insert the battery and switch on the hedge trimmer for a few seconds to evenly distribute the resin solvent throughout the cutting blades.
- ▶ Do not use a pressure washer to clean the cutting blades or spray them with water or other liquids.



23 Inspection and Maintenance**23.1 Inspecting and Maintaining the Hedge Trimmer****! WARNING**

- To reduce the risk of personal injury from unintended activation, remove the battery before inspecting the hedge trimmer or carrying out any maintenance,  8.1.

To properly maintain the hedge trimmer:

- ▶ Sharpen the cutting blades.
- ▶ Have the gearbox lubricated every 50 hours of operation by an authorized STIHL servicing dealer.
- ▶ Have worn or damaged cutting blades replaced by an authorized STIHL servicing dealer.
- ▶ Have worn, missing or damaged safety labels replaced by an authorized STIHL servicing dealer.

23.2 Inspecting and Maintaining the Cutting Blades**! WARNING**

- To reduce the risk of personal injury from unintended activation, remove the battery before inspecting the cutting blades or carrying out any maintenance,  8.1. To help prevent injuries, always wear heavy-duty work gloves when handling the hedge trimmer or its cutting blades,  6.3. STIHL recommends having the cutting blades sharpened by an authorized STIHL servicing dealer.

Although it is best to have the cutting blades sharpened by a dealer on a workshop sharpener, it is possible to use a flat crosscut sharpening file.

Sharpen the cutting blades when cutting performance begins to deteriorate, i.e., blades frequently snag on branches or fail to cut material cleanly.

To sharpen the cutting blades with a file:

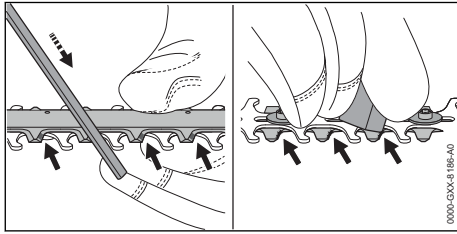

- ▶ Sharpen each cutting edge of the upper cutting blade with a sharpening file. Always file toward the cutting edge with a forward motion matching the sharpening angle, [📖 25.6](#). Sharpen on the forward stroke. Lift off the blade on the backstroke.

- ▶ Only sharpen the cutting edges. Do not file blunt projecting parts of the cutting attachment, or the cutting blade guard. Make sure your sharpening stroke matches the sharpening angle, [📖 25.2](#).
- ▶ Turn the hedge trimmer over.
- ▶ Use a whetstone to remove any burrs from the cutting edges. Remove as little material as possible.
- ▶ After sharpening, wipe away filing or grinding dust with a dry or slightly dampened cloth and then spray the cutting blades with a resin solvent, such as STIHL Resin Remover and Lubricant.

NOTICE

- Operating the machine with dull or damaged cutting blades may overload the motor. Keeping the cutting blades sharp helps maintain cutting performance and the expected life of the product.

24 Troubleshooting Guide

24.1 Hedge Trimmer and Battery

Always remove the battery before carrying out any inspection, cleaning or maintenance.

| Condition | LEDs on Battery | Cause | Remedy |
|--|---|--|--|
| Hedge trimmer does not start when switched on. | | No electrical contact between hedge trimmer and battery. | <ul style="list-style-type: none"> ▶ Remove the battery, 📖 15.2. ▶ Visually check the electrical contacts in the battery compartment and on the battery. ▶ Reinsert the battery, 📖 15.1. |
| | 1 LED flashes green. STIHL AR Series: four long beeps are emitted (AR L - six beeps). | Battery has low charge. | <ul style="list-style-type: none"> ▶ Charge the battery, 📖 10. |
| | 1 LED glows red. | Battery too hot / too cold. | <ul style="list-style-type: none"> ▶ Allow the battery to warm up or cool down gradually at ambient temperatures of about 50 °F to 68 °F (10 °C to 20 °C). |
| | 4 LEDs flash red. STIHL AR Series: Additionally, a rapid succession of short beeps is emitted. | Malfunction in battery. | <ul style="list-style-type: none"> ▶ Remove the battery and reinsert it, 📖 15. ▶ Switch on the hedge trimmer, 📖 16.1. ▶ If the LEDs continue to flash, do not attempt to use. The battery has a malfunction and must be replaced. |
| | 3 LEDs glow red. | Hedge trimmer too hot. | <ul style="list-style-type: none"> ▶ Allow the hedge trimmer to cool down. |
| | 3 LEDs flash red. | Malfunction in hedge trimmer. | <ul style="list-style-type: none"> ▶ Remove the battery and reinsert it, 📖 15 ▶ Switch on the hedge trimmer, 📖 16.1. |

| Condition | LEDs on Battery | Cause | Remedy |
|--|------------------|--|--|
| | | | <ul style="list-style-type: none"> ▶ If the LEDs still flash, do not attempt to use. The hedge trimmer has a malfunction and must be checked by a servicing dealer. |
| | | Cutting blades are not clean and lubricated. | <ul style="list-style-type: none"> ▶ Clean the cutting blades, 11 22.2. ▶ If the LEDs still flash, do not attempt to use. The hedge trimmer has a malfunction and must be checked by a servicing dealer. |
| Hedge trimmer cuts out during operation. | 1 LED glows red. | Battery too hot / too cold. | <ul style="list-style-type: none"> ▶ Remove the battery, 11 15.2. ▶ Allow the hedge trimmer and battery to cool down gradually at ambient temperatures of about 50 °F to 68 °F (10 °C to 20 °C). |
| | 3 LEDs glow red. | Hedge trimmer too hot. | |
| Cutting performance of hedge trimmer deteriorates. | | The cutting blades are blunt. | <ul style="list-style-type: none"> ▶ Sharpen the cutting blades, 11 23.2. |
| Run-time is too short. | | Battery not fully charged. | <ul style="list-style-type: none"> ▶ Charge the battery, 11 10. |
| | | Useful life of battery has been reached or exceeded. | <ul style="list-style-type: none"> ▶ Have the battery checked by an authorized STIHL servicing dealer. |
| Battery is not being charged even though LED on charger glows green. | 1 LED glows red. | Battery too hot / too cold. | <ul style="list-style-type: none"> ▶ Allow the battery to warm up or cool down gradually at ambient temperatures of about 50 °F to 68 °F (10 °C to 20 °C). ▶ Read and follow the warnings and instructions in your charger's manual. For optimum performance, observe the recommended ambient temperature ranges, 11 25.5. |
| Battery cannot be found with the STIHL connected App. | | Bluetooth® interface at the battery or at your mobile device is not turned on. | <ul style="list-style-type: none"> ▶ Activate the Bluetooth® interface at the battery and at your mobile device, 11 12.1. |
| | | Distance between the battery and your mobile device is too large. | <ul style="list-style-type: none"> ▶ Reduce the distance between the battery and your mobile device, 11 25.3. ▶ If the battery still cannot be found with the STIHL connected App: Contact an authorized STIHL servicing dealer for assistance. |

25 Specifications

25.1 STIHL HLA 66

- Approved battery types:
 - STIHL AP series
 - STIHL AR series
- Weight without battery: 8.5 lbs. (3.8 kg)

For technical information regarding the STIHL AP and AR / AR L series batteries, see the product information accompanying your battery.

For technical information regarding the STIHL AL 101, 301, 301-4 and 501 series chargers, see the product information accompanying your charger.

Batteries, chargers and other accessories sold separately. Contact your authorized STIHL servicing dealer for pricing and availability.

25.2 STIHL HLA 86

- Approved battery types:
 - STIHL AP series
 - STIHL AR series
- Weight without battery: 10.6 lbs. (4.8 kg)

For technical information regarding the STIHL AP and AR / AR L series batteries, see the product information accompanying your battery.

For technical information regarding the STIHL AL 101, 301, 301-4 and 501 series chargers, see

the product information accompanying your charger.

Batteries, chargers and other accessories sold separately. Contact your authorized STIHL servicing dealer for pricing and availability.

25.3 STIHL AP Series Battery

Approved charger types: STIHL AL 101, AL 301, AL 301-4, AL 501.

- Battery technology: Lithium-Ion
- Voltage: 36 V
- Rated capacity in Ah²: See rating plate
- Stored energy in Wh³: See rating plate
- Weight in kg: See rating plate
- Bluetooth® interface (only for batteries with



- Data transmission protocol: Bluetooth® 5.1. The mobile receiving devices must be compatible with Bluetooth® Low Energy 5.0 and support the Generic Access Profile (GAP).
- Frequency band: ISM band 2.4 GHz
- Radiated maximum transmission power: 1 mW
- Bluetooth® signal range: maximum 33 ft. (10 m). The signal range may vary depending on ambient conditions and the performance of the designated receiving device, i.e., smartphone or tablet. The Bluetooth® range may be significantly limited when the signal is transmitted through metallic barriers (e.g., walls, shelving units, etc.) or near strong electromagnetic fields.
- Minimum mobile terminal device (e.g., tablet, smartphone) system requirements: Android or iOS (in current version or higher)

For a complete list of approximate charging times, see www.stihl.com/charging-times.

For a complete list of approximate battery run-times, see www.stihl.com/battery-life.

Bluetooth®

The Bluetooth® word mark and logos are registered trademarks owned by Bluetooth SIG, Inc. These word mark/logos are used by STIHL under license.

If the battery is equipped with a Bluetooth® interface, local operating restrictions (in aircraft or hospitals, for example) must be observed.

Other Trademarks

Apple and the Apple logo are trademarks of Apple Inc., registered in the U.S. and other countries.

App Store is a service mark of Apple Inc.

Google Play and the Google Play logo are trademarks of Google Inc.

25.4 Ambient Temperature Limits



WARNING

- Extreme temperatures can damage the battery and may also cause it to generate heat, rupture, leak, ignite or explode, resulting in severe or fatal personal injury or property damage. Never charge, use or store the battery outside the ambient temperature limits specified below.
 - ▶ Do not charge the battery below - 4 °F (- 20 °C) or above 122 °F (50 °C).
 - ▶ Do not use the hedge trimmer or battery below - 4 °F (- 20 °C) or above 122 °F (50 °C).
 - ▶ Do not store the hedge trimmer or battery below - 4 °F (- 20 °C) or above 158 °F (70 °C).

25.5 Ambient Temperature Recommendations

For optimum performance, observe the following ambient temperature ranges for the hedge trimmer and battery:

- Charging: 41 °F to 104 °F (5 °C to 40 °C)
- Use: 14 °F to 104 °F (- 10 °C to 40 °C)
- Storage: - 4 °F to 122 °F (- 20 °C to 50 °C)

Charging, using or storing the battery outside the recommended ambient temperature ranges may reduce performance.

If the battery became damp or wet during operation, allow it to dry at least 48 hours at temperatures between 59 °F (15 °C) and 122 °F (50 °C) and relative humidity below 70 % before charging.

²Rated capacity calculated pursuant to IEC 61960. Usable energy available to the operator will be less.

³The battery is marked with its stored energy as provided by the cell manufacturer. Usable energy available to the operator will be less.

ing or storing. Higher humidity can extend the drying time.

25.6 Cutting Blades

- Tooth spacing: 1.3 in. (33 mm)
- Cutting length: 19.7 in. (500 mm)
- Sharpening angle: 45°

25.7 Symbols on the Hedge Trimmer, Battery and Charger

| Symbol | Explanation |
|--------|---|
| V | Volt |
| Hz | Hertz |
| A | Ampere |
| Ah | Ampere hour |
| W | Watt |
| Wh | Watt hour |
| AC | Alternating current |
| IPX4 | Protection against spraying or splashing water from all directions. |



Engage the clamping nut



Disengage the clamping nut



STIHL products must not be disposed of in the household trash, but only in accordance with local, state and federal laws and regulations and as provided in this manual, 28.1.



Direct current



Number of cells and stored energy according to cell manufacturer's specification. Usable energy will be less.



The RBRC seal indicates that STIHL has prepaid for battery recycling.



Read the manual



The battery is equipped with Bluetooth® and can be connected with the STIHL connected App.

25.8 Engineering Improvements

STIHL's philosophy is to continually improve all of its products. As a result, engineering changes and improvements are made from time to time. Therefore, some changes, modifications and improvements may not be covered in this manual. If the operating characteristics or the appearance of your machine differs from those described in this manual, please contact your STIHL

dealer or the STIHL distributor in your area for assistance.

25.9 EMC Compliance Statement for Power Tool and Charger

This Class B digital apparatus complies with Canadian ICES-003.

26 Approved Harness Combinations

26.1 Harness Combinations



WARNING

- The operator must be able to remove the harness quickly in the event of an emergency. To reduce the risk of injury in an emergency:
 - ▶ Practice removing and putting down the power tool as you would in an emergency. To avoid damage, do not throw the power tool to the ground when practicing.
 - ▶ Use only one of the allowed harness options. Do not combine different harnesses or other harness combinations when using your power tool.

The following harnesses are available for your hedge trimmer:



Shoulder Strap



Full Harness



STIHL Battery Belt with STIHL AP Battery Bag with Connecting Cord in combination with the Shoulder Strap



STIHL Battery Belt with STIHL AP Battery Bag with Connecting Cord in combination with the Shoulder Harness and Hip Pad



STIHL AR Backpack Battery in combination with Hip Pad



STIHL Battery Backpack in combination with Hip Pad



RTS Harness

27 Replacement Parts and Equipment

27.1 Genuine STIHL Replacement Parts

STIHL recommends the use of genuine STIHL replacement parts. Genuine STIHL parts can be identified by the STIHL part number, the **STIHL** logo and, in some cases, by the STIHL parts symbol . The symbol may appear alone on small parts.

28 Disposal

28.1 Disposal of the Power Tool

STIHL products must not be thrown in household trash or disposed of except as outlined in this manual.

- ▶ Take the power tool, accessories and packaging to an approved disposal site for environmentally friendly recycling.
- ▶ Contact your authorized STIHL servicing dealer for the latest information on disposal and recycling.

28.2 Battery Recycling



WARNING

- Handle discharged/depleted batteries carefully. Even if believed to be discharged, lithium ion batteries may never totally discharge and still may deliver a dangerous short circuit current. If damaged or exposed to extreme temperatures, they may leak, generate heat, catch fire or explode.
- ▶ Observe all federal, state and local disposal rules and regulations.
- ▶ Contact your authorized STIHL servicing dealer for the latest information on waste disposal.
- ▶ Recycle depleted batteries promptly.
- ▶ Keep batteries away from children. Do not disassemble and do not dispose of in fire.



STIHL is committed to the development of products that are environmentally responsible. This commitment does not stop when the product leaves the authorized STIHL servicing dealer. STIHL has partnered with the RBRC (Rechargeable Battery Recycling Corporation) to promote the collection and recycling of spent STIHL lithium ion batteries in the United States and Canada.

The RBRC seal indicates that STIHL has prepaid for battery recycling. RBRC has a toll free phone

number (1-800-822-8837) that connects you to information on battery recycling locations and information on battery disposal bans or restrictions in your area. You can also return your spent battery to any authorized STIHL servicing dealer for recycling free of charge.

29 Addresses

29.1 STIHL Limited

STIHL Limited
1515 Sise Road
London, ON. N6A 4L6
CANADA

Table des matières

| | | |
|----|---|----|
| 1 | Préface..... | 31 |
| 2 | Indications concernant la présente Notice d'emploi..... | 32 |
| 3 | Principales pièces..... | 32 |
| 4 | Symboles de sécurité sur les produits..... | 34 |
| 5 | Indications générales de sécurité pour outils électroportatifs..... | 35 |
| 6 | CONSIGNES DE SÉCURITÉ IMPOR- TANTES..... | 38 |
| 7 | Sécurité de la batterie..... | 44 |
| 8 | Maintenance, réparation et rangement..... | 45 |
| 9 | Avant d'entreprendre le travail..... | 46 |
| 10 | Recharge de la batterie..... | 47 |
| 11 | DEL de diagnostic et signaux sonores..... | 48 |
| 12 | Interface radio Bluetooth®..... | 50 |
| 13 | Batterie en sac à dos STIHL AR..... | 50 |
| 14 | Assemblage du coupe-haies..... | 51 |
| 15 | Insertion et retrait de la batterie..... | 52 |
| 16 | Mise en marche et arrêt du taille-haies..... | 53 |
| 17 | Vérification des commandes..... | 53 |
| 18 | Pendant l'utilisation..... | 54 |
| 19 | Après avoir terminé le travail..... | 57 |
| 20 | Transport du taille-haies et de la batterie.. | 57 |
| 21 | Entreposage du taille-haies et de la batterie | 58 |
| 22 | Nettoyage..... | 59 |
| 23 | Inspection et maintenance..... | 59 |
| 24 | Guide de dépannage..... | 60 |
| 25 | Spécifications..... | 62 |
| 26 | Combinaisons de harnais approuvées..... | 64 |
| 27 | Pièces de rechange et équipement..... | 65 |
| 28 | Élimination..... | 65 |
| 29 | Adresses..... | 65 |

1 Préface

Merci beaucoup pour votre achat. Les informations contenues dans le présent manuel vous aideront à obtenir des performances et une satisfaction maximales de votre taille-haies et, si elles sont respectées, à réduire les risques de blessures lors de son utilisation.

CONSERVEZ CE MANUEL !



Un taille-haies étant un outil de coupe à grande vitesse, des précautions particulières doivent être observées pour réduire le risque de blessures.



Lisez attentivement ce mode d'emploi avant l'utilisation et à intervalles réguliers par la suite. Respectez toutes les consignes de sécurité. Une utilisation imprudente ou inadaptée du taille-haies peut entraîner des blessures graves, voire mortelles.

Ne prêtez ni ne louez votre taille-haies sans ce manuel. N'autorisez que les personnes qui comprennent parfaitement les informations contenues dans ce manuel à faire fonctionner le taille-haies.

Pour de plus amples informations ou si vous ne comprenez pas les instructions de ce manuel, veuillez consulter www.stihl.ca ou contactez votre distributeur agréé STIHL.

2 Indications concernant la présente Notice d'emploi

2.1 Mots de signalement

Ce manuel contient des informations de sécurité qui requièrent une attention particulière de votre part. Ces informations sont introduites par les symboles et les mots de signalement suivants :



DANGER

- Indique une situation dangereuse qui, si elle n'est pas évitée, entraînera la mort ou des blessures graves.



AVERTISSEMENT

- Indique une situation dangereuse qui, si elle n'est pas évitée, pourrait entraîner la mort ou des blessures graves.

AVIS

- Indique un risque de dommages matériels, y compris des dommages à la machine ou à ses composants individuels.

2.2 Symboles employés dans le texte

Le symbole suivant est inséré dans le texte pour vous faciliter l'utilisation de la présente Notice :

- Ce symbole renvoie au chapitre ou sous-chapitre indiqué, de la présente Notice d'emploi.

3 Principales pièces

3.1 HLA 66 taille-haies et batterie

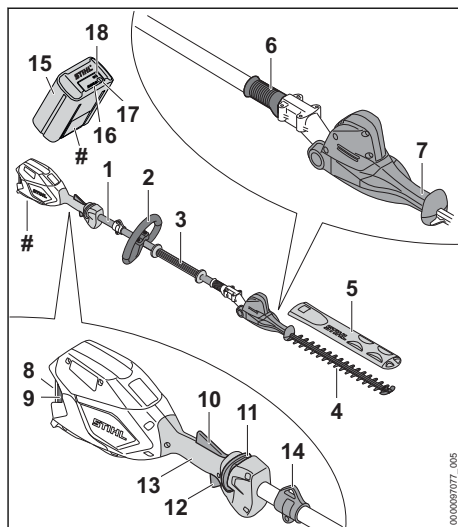

1 Tube d'entraînement

Arbre du taille-haies.

2 Poignée tubulaire

Poignée pour la main avant de l'opérateur.

3 Poignée avant

Poignée pour la main avant de l'opérateur.

4 Lames de coupe

Lames en acier pour la coupe des haies, des arbustes et des buissons.

5 Fourreau à lame

Couvre les lames de coupe afin de réduire le risque de blessure par un contact involontaire pendant le transport et le stockage.

6 Déblocage de réglage de la lame

Déverrouille les lames de coupe pour permettre le réglage de l'angle.

7 Poignée de réglage de la lame

Permet de régler les lames de coupe à l'angle souhaité.

8 Compartiment de la batterie

Accueille la batterie.

9 Levier de verrouillage

Bloque la batterie dans son logement.

10 Levier Ergo

Maintient le verrou de retenue en position débloquée.

11 Verrou de retenue

Verrouille/déverrouille la gâchette.

12 Interrupteur à gâchette

Met en marche et arrête le moteur.

13 Poignée de commande

Poignée pour la main arrière de l'opérateur.

14 Anneau de transport

Pour le raccordement d'un harnais au taille-haies.

15 Batterie

Fournit l'énergie électrique au moteur.

16 DEL sur la batterie

Indiquent l'état de charge de la batterie et signalent des messages d'erreur concernant d'éventuels dysfonctionnements au niveau de la batterie ou de l'outil électrique.

17 Bouton poussoir

Active les DEL de la batterie. Active et désactive l'interface Bluetooth® (le cas échéant).

18 DEL « BLUETOOTH® » (uniquement pour les batteries avec )

Indique si l'interface Bluetooth® est activée ou désactivée.

Plaque signalétique

Comporte des caractéristiques électriques ainsi que le numéro de série du produit.

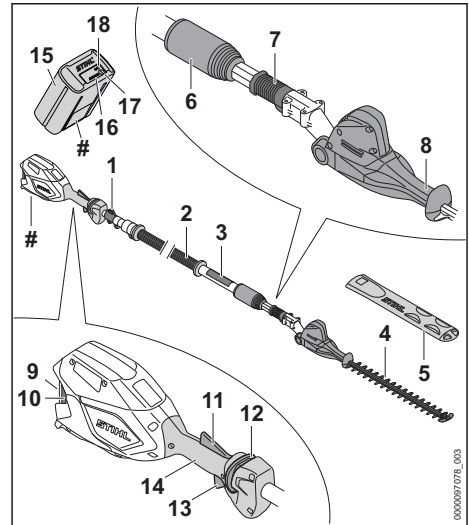
3.2 Taille-haies HLA 86 et batterie**1 Anneau de transport**

Pour le raccordement d'un harnais au taille-haies.

2 Poignée avant

Poignée pour la main avant de l'opérateur.

3 Tube d'entraînement

Arbre du taille-haies.

4 Lames de coupe

Lames en acier pour la coupe des haies, des arbustes et des buissons.

5 Fourreau à lame

Couvre les lames de coupe afin de réduire le risque de blessure par un contact involontaire pendant le transport et le stockage.

6 Écrou de serrage

Pour ajuster la longueur du tube d'entraînement.

7 Déblocage de réglage de la lame

Déverrouille les lames de coupe pour permettre le réglage de l'angle.

8 Poignée de réglage de la lame

Permet de régler les lames de coupe à l'angle souhaité.

9 Compartiment de la batterie

Accueille la batterie.

10 Levier de verrouillage

Bloque la batterie dans son logement.

11 Levier Ergo

Maintient le verrou de retenue en position débloquée.

12 Verrou de retenue

Verrouille/déverrouille la gâchette.

13 Interrupteur à gâchette

Mettre en marche et arrête le moteur.

14 Poignée de commande

Poignée pour la main arrière de l'opérateur.

15 Batterie

Fournit l'énergie électrique au moteur.

16 DEL sur la batterie

Indiquent l'état de charge de la batterie et signalent des messages d'erreur concernant d'éventuels dysfonctionnements au niveau de la batterie ou de l'outil électrique.

17 Bouton poussoir

Active les DEL de la batterie. Active et désactive l'interface Bluetooth® (le cas échéant).

18 DEL « BLUETOOTH® » (uniquement pour les batteries avec )

Indique si l'interface Bluetooth® est activée ou désactivée.

Plaque signalétique

Comporte des caractéristiques électriques ainsi que le numéro de série du produit.

4 Symboles de sécurité sur les produits

4.1 Taille-haies

Les symboles de sécurité suivants se trouvent sur la taille-haies :



Pour réduire le risque de blessure, respectez les consignes de sécurité spécifiées.



Lisez et observez toutes les consignes de sécurité dans le manuel d'utilisation. Une utilisation incorrecte peut causer des blessures graves, voire mortelles, ou des dommages matériels.



Pour réduire tout risque de blessure aux yeux, portez toujours une protection oculaire appropriée. Portez un casque de protection homologué s'il existe un risque de blessure à la tête,  6.3.



Portez des bottes robustes équipées de semelles antidérapantes. Les bottes de sécurité à embout d'acier sont recommandées,  6.3.



Portez toujours des gants de travail robustes antidérapants (par exemple en cuir ou en un autre matériau résistant à l'usure) lors de la manipulation de la machine ou des lames de coupe,  6.3.



Pour réduire tout risque de coupures, gardez les mains, les pieds et les autres parties du corps à distance des lames de coupe,  6.5.4.

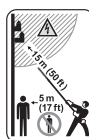

Pour réduire le risque de blessures corporelles, gardez les personnes à proximité d'au moins 17 ft. (5 m) de distance et maintenez une distance de sécurité d'au moins 50 ft. (15 m) entre la taille-haie (y compris les branches avec lesquelles il est en contact) et toute ligne électrique transportant du courant,  6.5.4.



Pour réduire tout risque de blessure ou de dommage matériel résultant d'une activation involontaire, retirez la batterie à chaque fois que la taille-haies n'est pas utilisée,  6.4.

4.2 Batterie

Les symboles de sécurité suivants se trouvent sur la batterie en sac à dos série AR et sur la batterie série AP :



Pour réduire le risque de blessures, respectez les consignes de sécurité spécifiées.



Lisez et observez toutes les consignes de sécurité dans le présent manuel de la batterie et dans le manuel de l'outil électrique STIHL alimenté par cette batterie. Une utilisation incorrecte peut causer des blessures graves, voire mortelles, ou des dommages matériels.



Pour réduire le risque de blessures ou de dommages matériels résultant d'un incendie, d'une explosion ou de brûlures, y compris les brûlures chimiques, ne démontez pas la batterie, ne la broyez pas, ne l'endommagez pas et ne la chauffez pas à plus de 212 °F (100 °C). Ne l'exposez jamais au feu et ne l'incinerez pas,  7.1.

Batteries à porter sur le dos AR 1000, 2000, 3000



Pour réduire tout risque de blessures ou de dommages matériels résultant d'un court-circuit, d'un incendie ou d'une explosion, gardez-la au sec. Protégez-la contre la pluie, l'eau, les liquides et les conditions humides. Ne l'immergez jamais dans l'eau ou d'autres liquides,  7.1.

Batteries dorsales AR L



Pour réduire tout risque de blessures ou de dommages matériels résultant d'un court-circuit, d'un incendie ou d'une explosion, gardez-la au sec. Ne l'immergez jamais dans l'eau ou d'autres liquides,  7.1.

Batteries série AP

Pour réduire tout risque de blessures ou de dommages matériels résultant d'un court-circuit, d'un incendie ou d'une explosion, gardez-la au sec. Ne l'immergez jamais dans l'eau ou d'autres liquides, 7.1.

Batteries vendues séparément.

5 Indications générales de sécurité pour outils électroportatifs

5.1 Introduction

Ce chapitre contient les avertissements et instructions de sécurité généraux spécifiés dans la norme UL 62841 / CAN/CSA-C22.2 n° 62841 pour les outils électriques portatifs à moteur.

STIHL est tenu de publier ces textes.

Les consignes de sécurité et les avertissements pour éviter les chocs électriques mentionnés dans la section « Sécurité électrique » ne s'appliquent pas aux produits sans fil STIHL.

Des avertissements et instructions importants supplémentaires se trouvent dans les chapitres suivants du présent manuel.

▲ AVERTISSEMENT

- **Lisez tous les avertissements, instructions, illustrations et spécifications de sécurité fournis avec cet outil électrique.** Le non-respect de toutes les instructions énumérées ci-dessous peut entraîner un choc électrique, un incendie et/ou des blessures graves.
- **Conservez tous les avertissements et instructions pour consultation ultérieure.**

Dans les avertissements, l'expression « outil électrique » désigne votre outil électrique alimenté par le secteur (cordon) ou sur batterie (sans fil).

5.2 Sécurité de la zone de travail

- a) **Gardez la zone de travail propre et bien éclairée.** Les zones mal rangées ou sombres sont propices aux accidents.
- b) **N'utilisez pas les outils électriques dans des atmosphères explosibles, comme en présence de liquides, de gaz ou de poussières inflammables.** Les outils électriques créent des étincelles qui peuvent enflammer les poussières ou les vapeurs.

- c) **Éloignez les enfants et les spectateurs lorsque vous utilisez un outil électrique.** Les distractions peuvent vous faire perdre le contrôle.

5.3 Sécurité électrique

- a) **Les fiches des outils électriques doivent correspondre à la prise murale. N'apportez jamais aucune modification à la fiche. N'utilisez pas de fiches d'adaptation avec les outils électriques reliés à la terre.** Les fiches non modifiées et les prises adaptées réduiront le risque d'électrocution.
- b) **Évitez tout contact corporel avec des surfaces mises à la terre telles que les tuyaux, les radiateurs, les cuisinières et les réfrigérateurs.** Il existe un risque accru d'électrocution si votre corps est relié à la terre.
- c) **N'exposez pas les outils électriques à la pluie ou à l'humidité.** L'eau qui pénètre dans un outil électrique augmentera le risque d'électrocution.
- d) **Ne maltraitez pas le cordon d'alimentation. N'utilisez jamais le cordon d'alimentation pour transporter, tirer ou débrancher l'outil électrique. Gardez le cordon d'alimentation loin de la chaleur, de l'huile, des bords tranchants ou des pièces mobiles.** Le risque d'électrocution augmente avec les cordons d'alimentation endommagés ou emmêlés.
- e) **Lorsque vous utilisez un outil électrique à l'extérieur, utilisez un câble prolongateur adapté à un usage extérieur.** L'utilisation d'un cordon d'alimentation adapté à un usage extérieur réduira le risque d'électrocution.
- f) **Si l'utilisation d'un outil électrique dans un endroit humide est inévitable, utilisez un dispositif à courant résiduel (RCD) ou un disjoncteur de protection contre les défauts à la terre (GFCI).** L'utilisation d'un disjoncteur RCD ou GFCI réduit le risque de choc électrique.

5.4 Sécurité personnelle

- a) **Restez vigilant, regardez ce que vous faites et faites preuve de bon sens lorsque vous utilisez un outil électrique. N'utilisez pas un outil électrique si vous êtes fatigué ou sous l'influence de drogues, d'alcool ou de médicaments.** Lorsque vous utilisez un outil électrique, un moment d'inattention peut entraîner des blessures graves.

- b) **Utilisez un équipement de protection individuelle. Portez toujours une protection oculaire.** Les équipements de protection tels que les masques à poussière, des chaussures de sécurité antidérapantes, un casque ou une protection auditive utilisés pour les conditions appropriées, réduiront les blessures personnelles.
- c) **Évitez tout démarrage intempestif. Assurez-vous que l'interrupteur est en position arrêt avant de brancher l'appareil à une source d'alimentation et/ou à la batterie, ou encore de saisir ou de transporter l'outil.** Le transport des outils électrique avec le doigt sur l'interrupteur ou la mise sous tension des outils électriques alors que l'interrupteur se trouve en position de marche est propice aux accidents.
- d) **Retirez toute clé de réglage ou pince de serrage avant d'allumer l'outil électrique.** Une clé ou une pince attachée à une partie rotative de l'outil électrique peut entraîner des blessures graves.
- e) **Ne vous penchez pas trop. Gardez une bonne tenue sur pieds et un bon équilibre à tout moment.** Cela permet un meilleur contrôle de l'outil électrique dans des situations inattendues.
- f) **Portez des vêtements adéquats. Ne portez pas des vêtements amples ni des bijoux. Gardez vos cheveux et vos vêtements loin des pièces en mouvement.** Les vêtements amples, les bijoux ou les cheveux longs peuvent être happés par les pièces mobiles.
- g) **S'il existe des dispositifs servant au raccordement à des installations d'aspiration et de collecte des poussières, assurez-vous qu'ils sont bien branchés et utilisés correctement.** L'utilisation d'un dispositif collecteur de poussière peut réduire les risques causés par les poussières.
- h) **Ne laissez pas la familiarité acquise par une utilisation fréquente des outils vous amener à commettre des négligences et à ignorer les principes de sécurité de l'outil.** Une action imprudente peut causer des blessures graves en une fraction de seconde.
- tâche correctement et en toute sécurité au rythme pour lequel il a été conçu.
- b) **N'utilisez pas l'outil électrique s'il est impossible de le mettre en marche et de l'arrêter avec l'interrupteur.** Tout outil électrique qui ne peut pas être commandé avec l'interrupteur est dangereux et doit être réparé.
- c) **Débranchez la fiche de la source d'alimentation et/ou retirez, si possible, le bloc de batterie de l'outil électrique avant d'effectuer de quelconques réglages, de changer d'accessoire ou de ranger les outils électriques.** Ces mesures de sécurité préventives réduisent le risque de démarrage accidentel de l'outil électrique.
- d) **Rangez les outils électriques inutilisés hors de portée des enfants et ne laissez pas des personnes non familiarisées avec l'outil électrique ou ces instructions utiliser l'outil électrique.** Les outils électriques sont dangereux dans les mains des utilisateurs novices.
- e) **Entretenez soigneusement les outils électriques et les accessoires. Vérifiez l'absence de défauts d'alignement ou de grippage des parties mobiles, de ruptures de pièces et tout autre état qui pourrait affecter le fonctionnement de l'outil électrique. S'il est endommagé, faites réparer votre outil électrique avant de l'utiliser.** De nombreux accidents sont causés par des outils électriques mal entretenus.
- f) **Gardez vos outils de coupe affûtés et propres.** Des outils de coupe soigneusement entretenus avec des tranchants aiguisés sont moins susceptibles de se coincer et plus faciles à contrôler.
- g) **Utilisez les outils électriques, les accessoires et les embouts, etc. conformément aux présentes instructions, en tenant compte des conditions de travail et du travail à effectuer.** L'utilisation de l'outil électrique pour des opérations qui sont différentes de celles pour lesquelles il a été conçu pourrait donner lieu à une situation dangereuse.
- h) **Gardez les poignées et les surfaces de préhension sèches, propres et exemptes d'huile et de graisse.** Les poignées et surfaces de préhension glissantes ne permettent pas une manipulation en toute sécurité et le contrôle de l'outil dans des situations inattendues.

5.5 Utilisation et entretien des outils électriques

- a) **Ne forcez pas l'outil électrique. Utilisez l'outil électrique approprié pour votre application.** Un outil électrique adapté accomplira la

5.6 Utilisation et entretien des outils à batterie

- a) **Rechargez uniquement avec le chargeur spécifié par le fabricant.** Un chargeur qui convient à un type de bloc de batteries peut donner lieu à un risque d'incendie lorsqu'il est utilisé avec un autre bloc de batteries.
- b) **Utilisez les outils électriques uniquement avec les blocs de batteries spécifiquement conçus à cet effet.** L'utilisation de tout autre bloc de batteries peut entraîner un risque de blessure et d'incendie.
- c) **Lorsque le bloc de batteries n'est pas en cours d'utilisation, tenez-le éloigné des autres objets métalliques, comme les trombones, pièces de monnaie, clés, clous, vis ou autres petits objets métalliques qui peuvent établir une connexion entre les bornes.** Un court-circuit des bornes de batterie peut provoquer des brûlures ou un incendie.
- d) **Dans certaines circonstances, un usage abusif peut provoquer des projections de liquide de la batterie. Évitez tout contact avec celui-ci. En cas de contact accidentel, rincez avec de l'eau. Si le liquide entre en contact avec les yeux, consultez un médecin.** Le liquide s'échappant de la batterie peut provoquer des irritations ou des brûlures.
- e) **N'utilisez pas un bloc de batteries ou un outil qui a été endommagé ou modifié.** Les batteries endommagées ou modifiées peuvent présenter un comportement imprévisible pouvant entraîner un incendie / une explosion ou un risque de blessure.
- f) **N'exposez pas un bloc de batteries ou un outil au feu ou à une température excessive.** L'exposition au feu ou à des températures supérieures à 130 °C / 265 °F peut provoquer une explosion.
- g) **Respectez toutes les instructions de charge et ne chargez pas le bloc de batteries ou l'outil en-dehors de la plage de températures spécifiée dans les instructions.** Une charge inadaptée ou à des températures hors de la plage spécifiée peut endommager la batterie et augmenter le risque d'incendie.

5.7 Entretien

- a) **Faites réparer votre outil électrique par un réparateur qualifié qui utilise uniquement des pièces de rechange identiques.** La sécurité

d'utilisation de l'outil électrique pourra ainsi être maintenue avec certitude.

- b) **Ne réparez jamais les blocs de batteries endommagés.** Seul le fabricant ou fournisseur de service agréé est autorisé à réparer les blocs de batteries.

5.8 Avertissements de sécurité relatifs au taille-haies

- a) **N'utilisez pas le taille-haies par mauvais temps, surtout s'il y a un risque de foudre.** Cela diminue le risque d'être frappé par la foudre.
- b) **Gardez tous les cordons et câbles électriques loin de la zone de coupe.** Les cordons ou câbles électriques peuvent être cachés dans les haies ou les buissons et peuvent être accidentellement coupés par la lame.
- c) **Portez une protection auditive.** Un équipement de protection adéquat permettra de réduire le risque de perte auditive.⁴
- d) **Tenez le taille-haies uniquement par des surfaces de préhension isolées, car la lame peut entrer en contact avec des fils électriques cachés ou son propre cordon d'alimentation.** Les lames qui entrent en contact avec un fil « sous tension » peuvent rendre les parties métalliques exposées du taille-haies « sous tension » et pourraient causer un choc électrique à l'opérateur.
- e) **Gardez toutes les parties du corps éloignées de la lame. Ne retirez pas de matériel coupé ni ne tenez le matériel à couper lorsque les lames sont en mouvement.** Les lames continuent de se déplacer après l'arrêt de l'interrupteur. Lorsque vous utilisez le taille-haies, un moment d'inattention peut entraîner des blessures graves.
- f) **Lorsque vous enlevez des matériaux bloqués ou que vous entretenez le taille-haies, assurez-vous que tous les interrupteurs sont éteints et que le bloc-batterie est retiré ou débranché.** Un actionnement inattendu du taille-haies lors de l'enlèvement de matériaux bloqués ou de l'entretien peut entraîner des blessures graves.
- g) **Portez le taille-haies par la poignée, la lame étant arrêtée et en prenant soin de ne pas actionner d'interrupteur.** Un bon transport du taille-haies réduira le risque de démarrage

⁴Niveau de pression acoustique > 85 dB(A)

accidentel et de blessures corporelles causées par les lames.

- h) **Lorsque vous transportez ou stockez le taille-haie, utilisez toujours le couvre-lames.** Une bonne manipulation du taille-haies réduira le risque de blessures corporelles causées par les lames.

5.9 Avertissements de sécurité relatifs au taille-haies à portée étendue

- a) **Utilisez toujours une protection de la tête lors de l'utilisation du taille-haies à portée étendue.** La chute de débris peut entraîner des blessures graves.
- b) **Utilisez toujours les deux mains lorsque vous utilisez le taille-haies à portée étendue.** Tenez le taille-haies à portée étendue avec les deux mains pour éviter de perdre le contrôle.
- c) **Pour réduire le risque d'électrocution, n'utilisez jamais le taille-haies à portée étendue près d'une ligne électrique.** Tout contact avec des lignes électriques ou toute utilisation à proximité de celles-ci peut provoquer des blessures graves ou un choc électrique pouvant entraîner la mort.

6 CONSIGNES DE SÉCURITÉ IMPORTANTES

6.1 Utilisation prévue

▲ AVERTISSEMENT

- Ce taille-haies est conçu pour la taille de haies, arbustes et buissons dans les parcs et jardins. L'utilisation du taille-haies pour des opérations différentes de celles pour lesquelles elle a été conçue peut entraîner de graves blessures et même la mort.
- Un usage incorrect risque d'entraîner des lésions corporelles ou des dommages matériels, y compris des dommages au taille-haies.
 - ▶ Utilisez le taille-haies et la batterie uniquement de la manière décrite dans le présent manuel.
 - ▶ N'essayez jamais de modifier ou de neutraliser d'une manière quelconque les dispositifs de commande et de sécurité du taille-haies.
 - ▶ N'utilisez jamais un taille-haies qui a été modifié ou transformé par rapport à sa conception originale.

- ▶ Assurez-vous de lire et de suivre les avertissements et les instructions de votre batterie et de votre chargeur avant de charger ou de commencer à travailler.
- Cet outil électrique peut être alimenté par une batterie STIHL série AP. Il peut également être alimenté par une batterie à dos STIHL série AR en combinaison avec un ADA 100.

La batterie STIHL de la série AP utilise la technologie  Bluetooth® pour échanger des informations avec les appareils mobiles équipés de l'Application STIHL connected.

Les batteries, chargeurs et autres accessoires sont vendus séparément.

6.2 Opérateur

▲ AVERTISSEMENT

- Travailler avec le taille-haies peut être pénible. L'opérateur doit être en bonne condition physique et mentale. Pour réduire le risque de lésions corporelles :
 - ▶ Avant d'utiliser le taille-haies, demandez à votre médecin si votre état de santé pourrait être aggravé par un travail pénible.
 - ▶ Ne faites pas fonctionner le taille-haies sous l'influence de toute substance (drogues, alcool ou médicaments, etc.) qui pourrait altérer la vision, l'équilibre, la dextérité ou le jugement.
 - ▶ Restez vigilants. N'utilisez pas le taille-haies lorsque vous êtes fatigué. Faites une pause si vous êtes fatigué.
 - ▶ Ne permettez pas aux mineurs d'utiliser le taille-haies.
- Selon l'état actuel des connaissances de STIHL, le moteur électrique de ce taille-haies ne doit pas interférer avec un pacemaker.
 - ▶ Toutefois, les personnes portant un stimulateur cardiaque ou un autre dispositif médical implanté doivent consulter leur médecin et le fabricant du dispositif avant d'utiliser ce taille-haies.

6.3 Équipement de protection individuelle

▲ AVERTISSEMENT

- Pour réduire les risques de lésion corporelle :
 - ▶ Portez toujours des vêtements adéquats et une combinaison de protection ainsi qu'une protection oculaire appropriée.
- Le contact des cheveux, des vêtements ou de la combinaison avec les lames de coupe en

mouvement ou le fait qu'ils soient happés par d'autres composants du taille-haies peut entraîner une perte de contrôle et de graves coupures. Pour réduire les risques de lésion corporelle grave :



- ▶ Portez des vêtements robustes et bien ajustés qui offrent également une totale liberté de mouvement.
- ▶ Portez des salopettes ou des pantalons en matériau lourd pour protéger vos jambes. Ne portez pas de shorts.
- ▶ Évitez les vestes amples, les foulards, les cravates, les pantalons à pattes d'éléphant ou à revers, les bijoux et les autres accessoires qui pourraient rester accrochés aux branches, aux buissons ou à l'outil de coupe en mouvement.
- ▶ Attachez les cheveux au-dessus des épaules avant de commencer le travail.

■ Pour réduire les risques de lésion oculaire :



- ▶ Portez toujours des lunettes protectrices ou des lunettes de sécurité étanches avec protection supérieure et latérale adéquate qui sont résistantes aux chocs et marquées comme étant conformes à la norme CSA Z94.

■ Pour réduire le risque de blessure à la tête :

- ▶ Portez un casque de protection homologué s'il existe un risque de blessure à la tête.

■ Une bonne tenue sur pieds est très importante. Pour aider à garder une bonne tenue sur pieds et réduire le risque de blessures en travaillant :



- ▶ Portez des chaussures conséquentes équipées de semelles antidérapantes. Ne portez pas de sandales, de tongs, de chaussures à bout ouvert ou similaire.

■ Pour améliorer votre préhension et aider à protéger vos mains :



- ▶ Portez toujours des gants de travail robustes en cuir antidérapants ou en un autre matériau résistant à l'usure lors de la manipulation du taille-haies ou de ses lames de coupe.

6.4 Taille-haies

▲ AVERTISSEMENT

- Pour réduire le risque d'électrocution :
 - ▶ N'immergez pas le taille-haies dans l'eau ou d'autres liquides.
 - ▶ Entrez le taille-haies à l'intérieur.
- Les lames de coupe ont de nombreuses gouges tranchantes. Un contact avec les gouges peut causer de graves coupures, même si les

lames de coupe sont immobiles. Pour réduire les risques de telles blessures :

- ▶ Gardez les mains, les pieds et les autres parties du corps éloignés des lames de coupe.
 - ▶ Ne tenez jamais le matériau à couper.
 - ▶ Ne retirez jamais le matériau coupé sans relâcher l'interrupteur à gâchette et retirer la batterie.
 - ▶ Portez des gants de travail robustes lors de la manipulation du taille-haies ou de ses lames de coupe.
 - ▶ Ne touchez jamais les lames de coupe en mouvement avec votre main ou toute autre partie de votre corps.
 - ▶ Couvrez les lames de coupe avec un fourreau de lame avant de transporter ou d'entreposer le taille-haies afin de réduire le risque de contact accidentel.
- Ce taille-haies à batterie est destiné uniquement à l'entretien des jardins et du paysage. Une utilisation à d'autres fins peut augmenter le risque de lésions corporelles et de dommages matériels.
- ▶ N'essayez pas de couper des matériels autres que des haies, des arbustes, des buissons ou des végétaux tendres similaires. Ne coupez pas les tiges, les branches ou toute autre végétation dépassant les diamètres suivants : 1,3 in. (33 mm) de diamètre.
 - ▶ Lisez et observez les instructions d'utilisation du présent manuel pour les applications approuvées,  18.
- Pour réduire le risque de blessure à l'utilisateur et aux spectateurs pendant l'utilisation :
-
- ▶ Relâchez toujours l'interrupteur à gâchette et retirez la batterie avant tout assemblage, transport, réglage, inspection, nettoyage, réparation, entretien ou avant d'entreposer le taille-haies et à tout moment lorsqu'il n'est pas utilisé.
 - ▶ Relâchez l'interrupteur à gâchette et retirez la batterie avant de dégager le matériau coincé.
 - ▶ Ne laissez jamais le taille-haies sans surveillance lorsque la batterie est insérée.
- Bien que certains accessoires non autorisés puissent être utilisés avec votre taille-haies STIHL, leur utilisation peut s'avérer extrêmement dangereuse. Seuls sont recommandés les accessoires fournis par STIHL ou explicitement autorisés par STIHL pour une utilisation avec ce modèle spécifique.

- ▶ Utilisez uniquement les accessoires livrés ou expressément autorisés par STIHL.
- ▶ N'apportez jamais aucune modification au taille-haies, quelle qu'elle soit.
- ▶ N'essayez jamais de modifier ou de neutraliser d'une manière quelconque les dispositifs de commande et de sécurité du taille-haies.
- ▶ N'utilisez jamais un taille-haies qui a été modifié ou transformé par rapport à sa conception originale.
- Si le taille-haies chute ou est soumis à des chocs importants similaires :
 - ▶ Vérifiez qu'il n'est pas endommagé et qu'il fonctionne normalement avant de poursuivre le travail.
 - ▶ Vérifiez que les commandes et les dispositifs de sécurité fonctionnent correctement.
 - ▶ Vérifiez les éventuels messages d'erreur des DEL,  11.
 - ▶ Vérifiez que la batterie n'a pas été endommagée. N'utilisez et ne chargez jamais une batterie défectueuse, endommagée, fissurée, fuyante ou déformée.
 - ▶ Ne travaillez jamais avec une batterie ou un taille-haies endommagé ou fonctionnant mal. En cas de doute, faites contrôler le taille-haies et la batterie par votre distributeur agréé STIHL.
- Si le taille-haies ou la batterie est endommagé, ne fonctionne pas correctement, a été laissé à l'extérieur et exposé à la pluie ou à des conditions humides ou s'il est tombé dans l'eau ou tout autre liquide, les composants peuvent ne plus fonctionner correctement et les dispositifs de sécurité peuvent être inopérants. Pour réduire les risques de lésions corporelles et de dommages matériels :
 - ▶ Faites vérifier le taille-haies et la batterie par votre distributeur agréé STIHL avant toute autre opération.
- Les pièces de rechange STIHL authentiques sont conçues spécifiquement pour correspondre à votre taille-haies et répondent aux exigences de sécurité et de performances. L'utilisation de pièces qui ne sont pas autorisées ou homologuées par STIHL peut causer des blessures graves ou la mort ou des dommages matériels.
 - ▶ STIHL recommande d'utiliser exclusivement des pièces de rechange STIHL identiques.

6.5 Utilisation du taille-haies

6.5.1 Avant l'utilisation

AVERTISSEMENT

- Une utilisation incorrecte ou non autorisée peut causer des lésions corporelles ou des dommages matériels.
 - ▶ Utilisez le taille-haies uniquement de la manière décrite dans le présent manuel.
- L'utilisation d'un taille-haies modifié, endommagé, mal réglé ou mal entretenu ou qui n'est pas assemblé entièrement et de manière sûr peut entraîner un dysfonctionnement et accroître le risque de blessures graves ou de mort.
 - ▶ N'utilisez jamais un taille-haies qui est modifié, endommagé, mal entretenu ou qui n'est pas assemblé entièrement et de manière sécurisée.
 - ▶ Vérifiez toujours si votre taille-haies est en bon état et fonctionne bien avant de commencer le travail, notamment le verrou de retenue, la gâchette et les lames de coupe.
 - ▶ Assurez-vous que le verrou de retenue et la gâchette bougent librement et retournent toujours en position d'arrêt en les relâchant. La gâchette ne doit pas venir en prise tant que le verrou de retenue est débloqué.
 - ▶ N'essayez jamais de modifier ou de neutraliser d'une manière quelconque les dispositifs de commande et de sécurité.
 - ▶ Les lames de coupe doivent seulement se mettre en mouvement lorsque la batterie est insérée, le verrou de retenue débloqué et que la gâchette est enfoncée.
 - ▶ Si votre taille-haies ou une partie de celui-ci est endommagé ou ne fonctionne pas correctement, amenez-le à votre distributeur agréé STIHL. N'utilisez pas le taille-haies avant d'avoir corrigé le problème.
- Avant d'insérer la batterie :
 - ▶ Vérifiez que les contacts dans le logement de la batterie ne présentent aucune trace de corrosion ni d'autres corps étrangers et tenez-les propres. Gardez-la propre.
 - ▶ N'insérez ni n'utilisez jamais une batterie défectueuse, endommagée, fissurée, fuyante ou déformée.
 - ▶ Lisez et observez les instructions relatives à la mise en marche du taille-haies,  16.1.
- Pour contribuer à réduire les risques de blessure grave ou mortelle résultant d'un démarrage involontaire :

- ▶ Relâchez la gâchette et le bouton de blocage de la gâchette avant d'insérer la batterie.
- ▶ Ne transportez jamais le taille-haies avec le doigt sur la gâchette.
- ▶ Relâchez la gâchette avant de retirer la batterie.



- ▶ Retirez la batterie avant tout assemblage, transport, réglage, inspection, nettoyage, réparation, entretien ou avant d'entreposer le taille-haies et à tout moment lorsqu'il n'est pas utilisé.
- ▶ Ne laissez jamais le taille-haies sans surveillance lorsque la batterie est insérée.
- ▶ Ne stockez jamais la batterie dans le taille-haies.
- Avant de mettre votre taille-haies en marche, prenez les mesures suivantes pour réduire le risque de blessures, de perte de contrôle ou de contact accidentel avec l'outil de coupe :
 - ▶ Assurez-vous que les lames de coupe sont éloignées de vous-même ainsi que de tous les autres obstacles et objets, y compris le sol.
 - ▶ Ne mettez jamais le taille-haies en marche alors que du matériel se trouve entre les lames de coupe.
 - ▶ Lisez et observez les instructions relatives à la mise en marche du taille-haies,  16.1.

6.5.2 Tenue et contrôle du taille-haies

HLA 66 / HLA 86

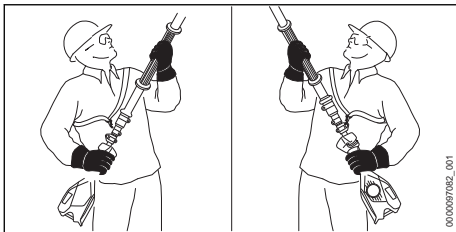

HLA 66

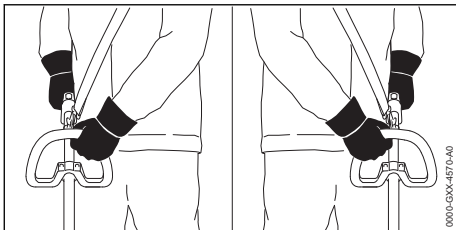

▲ AVERTISSEMENT

- Pour maintenir une prise ferme et bien contrôler votre taille-haies :
 - ▶ Gardez les poignées propres et sèches à tout moment. Gardez-les exemptes d'humidité, de poix, d'huile, de graisse et de résine.
- Pour réduire le risque de blessures graves ou mortelles à l'opérateur et aux spectateurs suite à une perte de contrôle :
 - ▶ Pendant le travail, tenez toujours fermement le taille-haies avec les deux mains sur les surfaces de préhension définies.
 - ▶ Enroulez étroitement vos doigts autour des poignées, en gardant les poignées prises en tenaille entre le pouce et l'index (voir l'illustration).
 - ▶ Positionnez le taille-haies de manière à ce que toutes les parties de votre corps soient dégagées de l'outil de coupe lorsque la batterie est insérée.
 - ▶ N'utilisez jamais la poignée de réglage de la lame pendant la coupe.
- L'utilisation du taille-haies d'une seule main peut entraîner une perte de contrôle et est donc extrêmement dangereux. Pour réduire le risque de blessures graves ou mortelles à l'opérateur et aux spectateurs suite à une perte de contrôle :



- ▶ N'essayez jamais d'utiliser le taille-haies d'une seule main.
 - ▶ Ne tenez jamais le matériau à couper. Ne retirez jamais le matériau coupé sans relâcher l'interrupteur de déclenchement et retirer la batterie.
 - ▶ Relâchez la gâchette et retirez la batterie avant de dégager le matériau coincé.
- Pour réduire le risque de coupures graves ou mortelles à l'opérateur et aux spectateurs suite à une perte de contrôle, gardez une bonne tenue sur pieds et un bon équilibre à tout moment :
 - ▶ Ne travaillez jamais sur une échelle, sur un toit, dans un arbre ou en vous tenant debout sur tout autre support instable.
 - ▶ Soyez particulièrement attentif aux obstacles humides ou cachés, tels que des souches d'arbres, les racines, les rochers, les trous et les fossés pour éviter de trébucher ou de chuter si le terrain est envahi par la végétation.
 - ▶ Soyez extrêmement prudent lorsque vous travaillez sur des pentes ou un sol irrégulier.

- ▶ Pour une meilleure tenue sur pieds, écartez toujours les branches tombées au sol, les broussailles, les chutes et autres matériels, objets ou végétations qui augmentent le risque de glissade, de trébuchement ou de chute.
- ▶ Ne vous penchez pas trop. Gardez une bonne tenue sur pieds et un bon équilibre à tout moment.
- Travailler au-dessus de la hauteur des épaules peut être fatigant. Pour réduire le risque de blessures dues à la fatigue :
 - ▶ Ne tenez jamais la machine avec la main arrière sur la poignée de commande au-dessus de la hauteur des épaules.
 - ▶ Réglez les lames de coupe réglables à l'angle le plus approprié pour que l'unité puisse être maintenue dans une position plus basse et moins fatigante tout en offrant une portée adéquate.
 - ▶ Faites des pauses fréquentes.
- Pour réduire le risque de coupures graves ou mortelles à l'opérateur ou aux spectateurs par un contact avec la lame :



- ▶ Gardez les mains, les pieds et les autres parties du corps à distance des lames de coupe.

- ▶ Ne touchez par les lames de coupe lorsque la batterie est insérée.
- ▶ Ne touchez jamais les lames de coupe en mouvement avec votre main ou toute autre partie de votre corps.



- ▶ Si les lames de coupe sont bloquées par des branches épaisses ou d'autres obstacles, relâchez immédiatement la gâchette et retirez la batterie avant toute tentative de libération des lames.

6.5.3 Conditions de travail

▲ AVERTISSEMENT

- N'utilisez votre taille-haies que lorsque la visibilité est bonne et que les conditions diurnes sont favorables.
 - ▶ Reporter le travail si le temps est venteux, brumeux, pluvieux ou peu clément.
- Votre taille-haies est une machine à une personne.
 - ▶ Les spectateurs, en particulier les enfants, et les animaux ne doivent pas être autorisés dans la zone où elle est utilisée.
 - ▶ Arrêtez immédiatement le taille-haies si quelqu'un s'approche de vous.
- Pour réduire les risques de blessures pour l'opérateur, les passants et les utilisateurs non autorisés :
 - ▶ Ne laissez jamais le taille-haies sans surveillance lorsque la batterie est insérée.
 - ▶ Éteignez le taille-haies et retirez la batterie pendant les pauses de travail et à tout autre moment où le taille-haies n'est pas utilisé.
- Les étincelles générées par le fonctionnement du taille-haies peuvent enflammer des gaz, des liquides, des vapeurs, des poussières ou d'autres matériaux et substances combustibles. Pour réduire les risques d'incendie et d'explosion :
 - ▶ Ne faites jamais fonctionner le taille-haies dans un endroit où il y a des gaz, des liquides, des vapeurs, des poussières ou d'autres matières et substances combustibles inflammables.
 - ▶ Lisez et suivez les recommandations émises par les agences gouvernementales (par exemple le CCOHS) pour identifier et éviter les dangers des gaz, liquides, vapeurs, poussières ou autres matériaux et substances combustibles.
- L'utilisation de ce taille-haies (y compris l'affûtage des lames de coupe) peut générer de la poussière et d'autres substances contenant des produits chimiques connus pour causer des problèmes respiratoires, le cancer, des malformations congénitales et d'autres problèmes de reproduction.
 - ▶ Consultez les organismes gouvernementaux tels que les ECCC, le CCHST et le PHAC ainsi que d'autres sources faisant autorité en matière de substances dangereuses si vous ne connaissez pas les risques associés aux substances particulières que vous coupez ou avec lesquelles vous travaillez.
- L'inhalation de certaines poussières, en particulier les poussières organiques telles que les moisissures ou le pollen, peut provoquer une réaction allergique ou asthmatique chez les personnes sensibles. L'inhalation importante ou répétée de poussières ou d'autres polluants atmosphériques, en particulier ceux dont la taille des particules est plus petite, peut provoquer des maladies respiratoires ou autres.
 - ▶ Vérifiez si possible la poussière à la source.
 - ▶ Travaillez toujours avec des lames de coupe correctement affûtées.
 - ▶ Faites fonctionner le taille-haies autant que possible de manière à ce que le vent ou le processus de fonctionnement détourne de l'opérateur toute poussière, brouillard ou

autres particules projetées par la taille-haies.

- ▶ Si la poussière respirable ou d'autres particules fines de poussière ne peuvent pas être maintenues au niveau ou à proximité des niveaux de fond, portez toujours un équipement respiratoire approuvé par PHAC et conçu pour les conditions de travail. Suivez les recommandations des organismes gouvernementaux (par exemple, le CCOHS/PHAC) et des associations professionnelles et commerciales.
- Si la végétation coupée ou la terre environnante est recouverte d'une substance chimique comme un pesticide ou un herbicide :
 - ▶ Lisez et observez les instructions et les avertissements accompagnant la substance qui recouvre la végétation ou la terre environnante.

6.5.4 Instructions d'utilisation

▲ AVERTISSEMENT

- Pour réduire le risque de coupures graves ou mortelles à l'opérateur ou aux spectateurs par un contact avec la lame :



- ▶ Gardez les mains, les pieds et les autres parties du corps à distance des lames de coupe.
- ▶ Ne touchez pas les lames de coupe lorsque la batterie est insérée.
- ▶ Ne touchez jamais les lames de coupe en mouvement avec votre main ou toute autre partie de votre corps.
- ▶ Ne tenez jamais le matériau à couper. Ne retirez jamais le matériau coupé sans relâcher l'interrupteur de déclenchement et retirer la batterie.
- ▶ Relâchez la gâchette et retirez la batterie avant de dégager le matériau coincé.

- To reduce the risk of serious injury due to unintentional starting :

- ▶ Ne touchez jamais les lames de coupe avec votre main ou toute autre partie de votre corps lorsque la batterie est insérée, même si les lames de coupe ne sont pas en mouvement.



- ▶ Si les lames de coupe sont bloquées par des branches ou d'autres obstacles, éteignez immédiatement la taille-haies et retirez la batterie avant toute tentative de libération des lames.

- Les lames de coupe poursuivent leur mouvement pendant une courte période après le relâchement complet de la gâchette.

- ▶ Attendez que les lames de coupe s'immobilisent avant de vous déplacer avec la taille-haies ou l'abaisser.
- En cas d'urgence :
 - ▶ Arrêtez immédiatement le moteur et retirez la batterie.
- Un contact avec des corps étrangers pendant la coupe risque d'endommager les lames et provoquer leur fissuration, écaillage, rupture ou blocage. Pour réduire tout risque de blessure grave ou mortelle résultant d'une perte de contrôle, et pour réduire le risque de dommage au taille-haies :
 - ▶ Examinez le matériel à couper ainsi que son environnement pour vérifier l'absence de pierres, de fil de clôture, de métal ou d'autres corps étrangers avant de commencer le travail. N'utilisez pas le taille-haies dans des zones où les lames de coupe pourraient entrer en contact avec de tels objets.
 - ▶ Faites particulièrement attention lorsque vous coupez à côté, contre ou près de clôtures grillagées. Ne touchez pas le fil avec les lames de coupe.
 - ▶ Lorsque vous travaillez à proximité du sol, assurez-vous que du sable, des gravillons ou des pierres ne puissent pas se retrouver entre les lames de coupe.
 - ▶ Ne taillez pas des zones de la haie, du buisson, de l'arbuste ou d'autres végétaux que vous ne pouvez pas voir.
- L'outil à moteur a une grande portée. Pour réduire le risque de blessures personnelles ou même mortelles pour les passants en cas de chute d'objets ou de contact accidentel avec les lames mobiles de votre outil à moteur :



- ▶ Gardez toujours les spectateurs à au moins 17 ft. (5 m) lorsque l'outil électrique est utilisé.

- ▶ Ne permettez pas à d'autres personnes de se tenir dans la zone de travail générale.
- ▶ Si vous taillez le dessus d'une haie haute, vérifiez régulièrement l'autre côté de la haie pour vous assurer de l'absence de toute personne, animal ou obstacle.
- Vérifiez régulièrement les lames de coupe à de courts intervalles pendant l'utilisation, ou immédiatement si vous constatez un changement dans le comportement de coupe :
 - ▶ Arrêtez immédiatement la taille-haies et retirez la batterie.

- ▶ Vérifiez l'état, la tension et l'affûtage des lames de coupe.
- ▶ Examinez le taille-haies pour vérifier qu'aucune pièce n'est desserrée (écrous, vis, etc.) et aussi que les lames de coupe ne sont pas fissurées, pliées, gauchies ou endommagées. Remplacez les lames de coupe endommagées avant d'utiliser le taille-haies.
- ▶ Gardez toujours les lames de coupe affûtées.
- Pour réduire le frottement des lames et l'accumulation de salissures qui pourraient affecter le bon fonctionnement du taille-haies :
 - ▶ STIHL recommande de pulvériser un solvant de résine, tel que STIHL Resin Remover & Lubricant, sur les lames de coupe avant de commencer le travail.

▲ DANGER

- L'électricité peut sauter d'un point à un autre en formant un arc électrique. Une tension plus élevée augmente la distance à laquelle l'électricité peut sauter par-dessus. L'électricité peut également circuler dans les branches, surtout si elles sont humides. Pour réduire le risque d'électrocution :



- ▶ N'utilisez jamais ce taille-haies à proximité de fils ou de câbles qui pourraient être sous tension. Recherchez soigneusement les fils cachés avant de commencer à travailler.
- ▶ Ne coupez jamais près de lignes électriques.
- ▶ Ne comptez pas sur l'isolation du taille-haies pour vous protéger des électrocutions. Ne tenez l'outil à moteur que par des surfaces de préhension isolées, car les lames de coupe peuvent entrer en contact avec des fils électriques cachés.

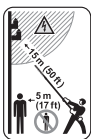

- ▶ Maintenez une distance d'au moins 50 ft (15 m) entre le taille-haies (y compris les branches avec lesquelles il est en contact) et toute ligne électrique transportant du courant sous tension.
- ▶ Avant de travailler avec une distance moindre, contactez votre compagnie d'électricité et assurez-vous que le courant est coupé.

7 Sécurité de la batterie

7.1 Avertissements et instructions

▲ AVERTISSEMENT

- Lisez et observez les consignes de sécurité sur la batterie ainsi que les avertissements et les instructions qui accompagnent ce produit.
- L'utilisation de batteries non autorisées peut endommager l'outil électrique et provoquer un incendie, une explosion ainsi que des blessures corporelles et des dommages matériels.
 - ▶ Utilisez uniquement des batteries STIHL séries AR ou AP authentiques avec cet outil électrique.
- L'utilisation de batteries STIHL séries AR ou AP à des fins autres que l'alimentation des produits STIHL pourrait être extrêmement dangereuse.
 - ▶ Utilisez les batteries STIHL séries AR et AP uniquement pour l'alimentation des produits STIHL compatibles.
- L'utilisation de chargeurs non autorisés peut endommager la batterie et provoquer un incendie, une explosion ainsi que des blessures corporelles et des dommages matériels.
 - ▶ Chargez uniquement les batteries STIHL série AP avec des chargeurs originaux de la série STIHL AL 101, AL 301, AL 301-4 ou AL 501.
 - ▶ Chargez uniquement les batteries dorsales STIHL série AR avec des chargeurs originaux de la série STIHL AL 301, AL 301-4 ou AL 501.
- La batterie contient des caractéristiques de sécurité et des dispositifs qui, s'ils sont endommagés, peuvent amener la batterie à produire de la chaleur, se rompre, fuir, prendre feu ou exploser.
 - ▶ Ne chauffez jamais la batterie au-dessus de 212 °F (100 °C).
 - ▶ N'incinerez jamais la batterie ni ne la placez sur ou à proximité de flammes, de cuisinières ou d'autres endroits où la température est élevée.
- ▶ N'utilisez et ne chargez jamais une batterie défectueuse, endommagée, fissurée, fuyante ou déformée.
- ▶ Ne jamais ouvrir la batterie, la démonter, l'écraser, la faire chuter, lui faire subir des chocs importants ou l'endommager d'une autre manière.
- ▶ N'exposez jamais la batterie aux micro-ondes ou à des pressions élevées.



- ▶ N'insérez jamais aucun objet dans les fentes de refroidissement de la batterie.
- Des températures extrêmes peuvent amener la batterie à produire de la chaleur, se rompre, fuir, prendre feu ou exploser, entraînant des blessures graves ou mortelles et des dommages matériels.
 - ▶ Ne chargez, n'utilisez ou ne stockez jamais la batterie en dehors des limites de température ambiante spécifiées,  25.4.
- Pour réduire le risque de blessures et de dommages matériels dans le cas où la batterie émet de la fumée, une odeur inhabituelle ou est anormalement chaude pendant l'utilisation, la charge ou l'entreposage :
 - ▶ Cessez immédiatement d'utiliser ou de charger la batterie. Contactez les autorités en cas d'incendie ou d'explosion.
- Pour réduire tout risque de court-circuit, ce qui pourrait entraîner une décharge électrique, une incendie ou une explosion :
 - ▶ Gardez les batteries dorsales STIHL AR 1000, 2000, 3000 sec. Protégez-les de la pluie, de l'eau et des autres liquides. Fixez la housse imperméable à la batterie avant de commencer à travailler sous la pluie ou sous des conditions très humides.
 - ▶ Si une batterie STIHL AP ou AR L a été exposée à la pluie pendant le travail, retirez-la du produit et laissez-la sécher à l'intérieur. Assurez-vous qu'elle est complètement sèche avant de la charger ou de l'utiliser.
 - ▶ N'immergez jamais une batterie STIHL dans l'eau ou d'autres liquides.
- ▶ Ne court-circuitiez jamais les bornes de la batterie avec des fils ou d'autres objets métalliques.
- ▶ Conservez une batterie non utilisée à l'écart de petits objets métalliques capables de conduire l'électricité (par exemple, trombones, clous, pièces de monnaie, clés).
- ▶ Entreposez la batterie à l'intérieur dans un local sec.
- ▶ N'entreposez jamais la batterie dans des environnements humides ou corrosifs, ni dans des conditions qui pourraient provoquer la corrosion de ses composants métalliques.
- ▶ Ne stockez jamais la batterie dans l'outil électrique.
- ▶ Lors du stockage de la batterie, maintenez une charge de 40 % à 60 % pour les batteries STIHL de la série AP et une charge de 30 % à 45 % pour les batteries STIHL de la série AR (2 DEL vertes).
- ▶ En cas de stockage de la batterie dans le chargeur, débranchez le chargeur de la prise.
- ▶ Protégez la batterie contre une exposition à des agents corrosifs tels que les produits chimiques de jardins et des sels de déneigement.
- ▶ Protégez la batterie contre une exposition à des liquides conducteurs tels que l'eau salée.
- ▶ N'essayez pas de réparer, d'ouvrir ou de démonter la batterie.
- Une fuite de liquide de la batterie est potentiellement dangereuse et peut provoquer une irritation de la peau et des yeux, des brûlures chimiques et d'autres blessures graves.
 - ▶ Évitez tout contact avec la peau et les yeux.
 - ▶ Utilisez un absorbant inerte tel que du sable sur le liquide de batterie renversé.
 - ▶ En cas de contact accidentel, rincez immédiatement la surface de contact avec de l'eau et du savon doux.
 - ▶ Si le liquide pénètre dans vos yeux : ne les frottez pas. Rincez les yeux ouverts à l'eau pendant au moins 15 minutes et consultez un médecin.
- L'incendie d'une batterie peut être dangereux. Pour réduire les risques de blessures graves et de dommages matériels en cas d'incendie :
 - ▶ Évacuez la zone. Le feu peut se propager rapidement. Tenez-vous à l'écart des vapeurs éventuellement générées et gardez une distance sûre.
 - ▶ Contactez les pompiers.
 - ▶ Bien qu'il soit possible d'utiliser de l'eau pour éteindre un feu de batterie, l'utilisation d'un extincteur chimique sec multi-usages est préférable.
 - ▶ Consultez les pompiers concernant une mise au rebut appropriée d'une batterie brûlée.



8 Maintenance, réparation et rangement

8.1 Avertissements et instructions

AVERTISSEMENT

- Pour réduire les risques d'incendie, d'électrocution ou d'autres lésions corporelles et dommages matériels :
 - ▶ Respectez scrupuleusement les instructions de nettoyage et de maintenance dans la section appropriée du présent manuel d'utilisation.

- ▶ STIHL recommande de faire effectuer toutes les opérations de réparation par un distributeur agréé STIHL.
- Un démarrage involontaire peut causer des lésions corporelles ou des dommages matériels. Pour réduire le risque de lésions corporelles et de dommages matériels résultant d'un démarrage involontaire :
 - ▶ Retirez la batterie avant l'inspection du taille-haies ou avant de procéder à toute opération de nettoyage, de maintenance ou de réparation, avant d'entreposer le taille-haies et à tout moment lorsqu'il n'est pas utilisé.
- Une maintenance correcte contribuera à conserver les performances de coupe et à réduire le risque de blessure.
 - ▶ Portez des gants de travail résistants et antidérapants lorsque vous manipulez les lames de coupe.
 - ▶ Gardez les lames de coupe affûtées et propres.
 - ▶ Serrez tous les écrous, les boulons et les écrous après chaque utilisation.
 - ▶ N'essayez jamais de réparer les lames de coupe endommagées par soudage, dressage ou en modifiant leur forme. Des parties des lames de coupe pourraient alors subir une usure irrégulière ou excessive ou d'autres dommages pouvant entraîner un dysfonctionnement ou une rupture pendant l'utilisation et, par conséquent, des blessures graves, voire mortelles.
- L'utilisation de pièces qui ne sont pas autorisées ou homologuées par STIHL peut causer des blessures graves ou la mort ou des dommages matériels.
 - ▶ STIHL recommande d'utiliser exclusivement des pièces de rechange STIHL identiques pour la réparation ou la maintenance.
- Pour réduire les risques de court-circuit et d'incendie :
 - ▶ Gardez les guides de la batterie exempts de corps étrangers. Nettoyez suivant le besoin avec un chiffon sec ou un pinceau doux et sec.
- Un entreposage incorrect peut donner lieu à une utilisation non autorisée, causer des dommages au taille-haies, à la batterie et au chargeur ainsi qu'un risque accru d'incendie, d'électrocution et d'autres lésions corporelles ou dommages matériels.
 - ▶ Retirez la batterie du taille-haies avant de l'entreposer.
 - ▶ N'entreposez jamais le taille-haies avec la batterie insérée.
- ▶ Lors du stockage de la batterie, maintenez une charge de 40 % à 60 % (2 DEL vertes).
- ▶ En cas de stockage de la batterie dans le chargeur, débranchez le chargeur de la prise.
- ▶ Entreposez le taille-haies et la batterie et le chargeur à l'intérieur dans un endroit sec et protégé, hors de portée des enfants et des autres utilisateurs non autorisés.
- ▶ Ne rangez jamais la batterie dans le taille-haies ou dans un récipient contenant de petits objets métalliques capables de conduire l'électricité (par exemple, trombones, clous, pièces de monnaie, clés).
- Pour réduire le risque de choc électrique et d'autres dommages corporels ou matériels lors du montage du chargeur et du support mural :
 - ▶ Veillez à ce qu'aucun câble électrique, tuyau ou autre ligne de service ne passe derrière le mur où le chargeur et le support mural doivent être montés.
 - ▶ Montez le chargeur et le support mural uniquement comme décrit dans ce manuel.



9 Avant d'entreprendre le travail

9.1 Préparation du taille-haies en vue de l'utilisation

Avant le travail

- ▶ Chargez complètement la batterie, 10.2.
- ▶ Montez la poignée tubulaire, (uniquement HLA 66) 14.1.
- ▶ Réglez l'angle des lames de coupe, 18.1.
- ▶ Ajustez la longueur du tube d'entraînement, (uniquement HLA 86), 18.2.
- ▶ Mettez et ajustez le harnais, 18.3.
- ▶ Vérifiez le bon fonctionnement et le bon état des commandes, 17.1.
- ▶ Vérifiez que l'outil de coupe ne présente aucun dommage ni autre problème.

9.2 Connexion à l'Application STIHL connected

- ▶ Allumez l'interface Bluetooth® de votre appareil mobile.
- ▶ Allumez l'interface Bluetooth® de la batterie, 12.1
- ▶ Téléchargez l'application STIHL à partir de Google Play ou de l'Application STIHL connected.

- ▶ Suivez les instructions de l'application pour créer un nouveau compte d'utilisateur. Tout utilisateur de retour doit se connecter aux informations de son compte existant.
- ▶ Suivez les instructions étape par étape pour ajouter la batterie à votre liste d'équipements.

10 Recharge de la batterie

10.1 Mise en place du chargeur



AVERTISSEMENT

- Lisez et observez les consignes de sécurité sur la batterie et le chargeur ainsi que les avertissements et les instructions qui accompagnent ces produits. Pour réduire le risque de court-circuit, qui pourrait entraîner un choc électrique, un incendie et une explosion, assurez-vous que le chargeur et ses composants sont secs et non endommagés. Lisez et suivez les avertissements et les instructions du manuel de votre chargeur. Pour des performances optimales, respectez les plages de température ambiante recommandées,  25.5.



AVERTISSEMENT

- Habituellement, le circuit électrique d'une maison est de 15 à 20 ampères. Un seul chargeur STIHL AL 501 consomme environ 4,8 ampères. Un chargeur simple AL 301 ou AL 301-4 consomme environ 4,4 amps et un AL 101 environ 1,3 amps. Pour réduire le risque d'incendie dû à la surcharge d'un circuit électrique :
 - ▶ Avant de charger votre batterie, assurez-vous que le système électrique est capable de supporter la consommation électrique prévue.
 - ▶ Chargez plusieurs batteries une à la fois ou sur des circuits séparés, à moins que vous ne sachiez que votre circuit peut gérer la consommation totale attendue de plusieurs chargeurs.



AVERTISSEMENT

- Comme le chargeur chauffe pendant le processus de chargement, ne le faites pas fonctionner sur une surface combustible ou dans un endroit où se trouvent des gaz, des liquides, des vapeurs, des poussières ou d'autres matériaux et substances combustibles.

Pour installer le chargeur :

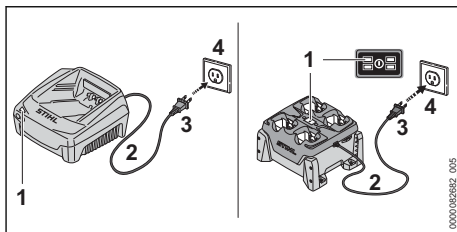

- ▶ Insérez la fiche (3) dans une prise électrique (4) correctement installée et correspondant à la tension et à la fréquence électrique indiquées sur la plaque signalétique du chargeur.

Le chargeur effectue un autotest immédiatement après avoir été branché. La DEL de chargeur (1) s'allume en vert pendant environ 1 seconde, puis elle s'allume brièvement en rouge avant de s'éteindre. Une fois la DEL éteinte, l'autotest est terminé et le chargeur est prêt à charger la batterie.

- ▶ Positionnez le cordon d'alimentation (2) de manière à ce qu'il ne puisse pas être piétiné, trébuché, entrer en contact avec des objets pointus ou des pièces mobiles ou être soumis à des dommages ou à des contraintes.

10.2 Charge



AVERTISSEMENT

- Les batteries STIHL contiennent des caractéristiques et des dispositifs de sécurité qui, s'ils sont endommagés, peuvent amener la batterie à produire de la chaleur, se rompre, fuir, prendre feu ou exploser. Ne chargez jamais une batterie défectueuse, endommagée, fissurée, fuyante ou déformée et n'utilisez jamais un chargeur qui a été endommagé. N'insérez jamais une batterie humide ou un adaptateur humide. N'utilisez jamais un chargeur humide. Respectez toutes les mises en garde et instructions spécifiques au produit accompagnant votre batterie et votre chargeur.

Une batterie n'est pas complètement chargée lorsqu'elle est expédiée de l'usine. STIHL vous recommande de charger complètement la batterie avant de l'utiliser la première fois.

Lisez et suivez les avertissements et les instructions du manuel de votre chargeur. Pour des performances optimales, respectez les plages de température ambiante recommandées,  25.5.

La batterie chauffe pendant le fonctionnement de l'outil électrique. Si vous raccordez une batterie chaude au chargeur, il sera peut-être nécessaire

de la laisser refroidir avant que la charge commence. Le processus de charge commence seulement une fois que la batterie a suffisamment refroidi.

Le temps de charge dépend de plusieurs facteurs, notamment l'état de la batterie et de la température ambiante. Pour une liste complète des temps de charge approximatifs, voir www.stihl.com/charging-times.

Pour charger une batterie AR :

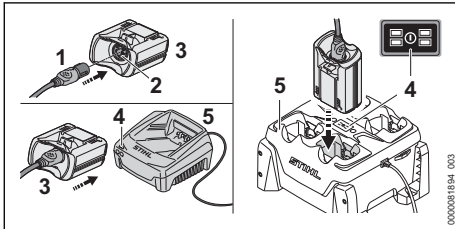

- ▶ Enfoncez la fiche du cordon de raccordement (1) dans la prise (2) de l'ADA 100 (3) jusqu'en butée.
- ▶ Enfoncez l'ADA 100 dans le chargeur (5) jusqu'en butée.
Lorsque la batterie est en charge, la DEL (4) sur le **chargeur** s'allume en vert. Les DEL sur la **batterie AR** s'allument en vert et indiquent l'état de charge. Lorsque les DEL sur la batterie s'éteignent, le processus de charge est terminé et le chargeur s'arrête de lui-même. L'ADA 100 peut être retiré du chargeur.
- ▶ Débranchez le cordon d'alimentation de la prise électrique lorsque le chargeur n'est pas utilisé pendant de longues périodes.
- ▶ Chargez uniquement les batteries en sac à dos STIHL AR avec des chargeurs originaux de la série STIHL AL 301, AL 301-4 ou AL 501.

Pour charger une batterie AP :

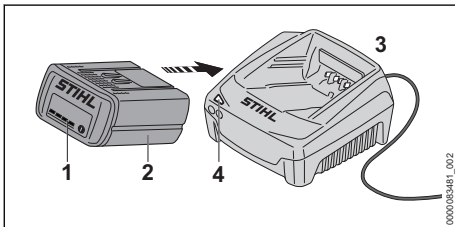

- ▶ Enfoncez la batterie (2) dans le chargeur (3) jusqu'en butée.

Lorsque la batterie est en charge, la DEL sur le **chargeur** s'allume en vert.

Les DEL (1) de la **batterie AP** s'allument en vert et indiquent l'état de charge.

Lorsque les DEL sur la batterie s'éteignent, le processus de charge est terminé et le chargeur s'arrête de lui-même. La batterie AP peut être retirée du chargeur.

- ▶ Débranchez le cordon d'alimentation de la prise électrique lorsque le chargeur n'est pas utilisé pendant de longues périodes.
- ▶ Chargez uniquement les batteries STIHL série AP avec des chargeurs originaux de la série STIHL AL 101, AL 301, AL 301-4 ou AL 501.

11 DEL de diagnostic et signaux sonores

11.1 Batterie STIHL AP

11.1.1 État de la batterie

L'état de la batterie est indiqué par quatre DEL. Ces DEL peuvent être allumées ou clignoter en vert ou en rouge.



Si une DEL qui reste continuellement allumée en rouge : la batterie est trop chaude ou trop froide. Laissez la batterie se réchauffer ou refroidir progressivement à une température ambiante d'environ 50 °F à 68 °F (10 °C à 20 °C).



Si les quatre DEL clignotent en rouge : La batterie est défectueuse et doit être remplacée. N'essayez pas de charger, d'utiliser ou d'entreposer la batterie.

11.1.2 État de l'outil électrique

Les mêmes DEL sur la batterie indiqueront l'état de l'outil électrique.

Si trois DEL restent continuellement allumées en rouge : l'outil électrique est trop chaud. Laissez refroidir le moteur.

Si trois DEL clignotent lorsque vous actionnez la gâchette : l'outil électrique présente un dysfonctionnement électrique. N'utilisez pas l'outil électrique. Faites-la vérifier par un distributeur agréé STIHL avant de l'utiliser ou de l'entreposer.

Pour les informations de dépannage, 24.

11.1.3 État de la charge

Les DELs de la batterie indiquent également l'état de charge de la batterie.

Pour déterminer l'état de charge de la batterie :

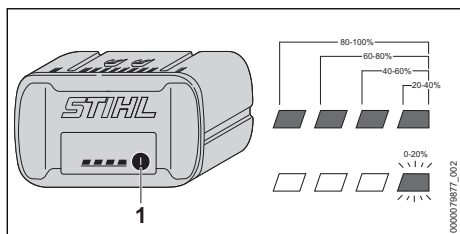

- ▶ Appuyez sur le bouton (1) de la batterie. Les DEL de la batterie s'allument ou clignotent en vert pendant environ 5 secondes et indiquent l'état de charge (voir illustration).

Par exemple :

Si quatre DEL vertes s'allument en continu : pleine charge.

Si une DEL verte clignote : moins de 20 % de charge.

11.2 Batterie en sac à dos STIHL AR

11.2.1 État de la batterie

L'état de la batterie est indiqué par six DEL et un signal sonore.

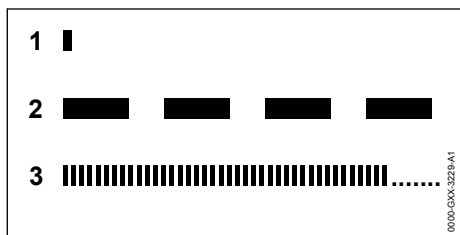

1 Un bip court

Le signal acoustique fonctionne comme il se doit.

2 Quatre ou six (AR L) bips longs

La charge de la batterie est faible. Rechargez la batterie.

3 Succession rapide de bips courts

Il y a un dysfonctionnement de la batterie. Le signal s'arrête automatiquement après quelques secondes. N'essayez pas de charger, d'utiliser ou d'entreposer la batterie. Remplacez la batterie.

Ces DEL peuvent être allumées ou clignoter en vert ou en rouge.

Si une DEL qui reste continuellement allumée en rouge ; la batterie est trop chaude ou trop froide. Laissez la batterie se réchauffer ou refroidir progressivement à une température ambiante d'environ 50 °F à 68 °F (10 °C à 20 °C).

Si les quatre DEL latérales clignotent en rouge et qu'une succession rapide de plusieurs bips sonores courts est émise : la batterie est défectueuse et doit être remplacée. N'essayez pas de charger, d'utiliser ou d'entreposer la batterie.

- ▶ Gardez à l'esprit que votre capacité à entendre le signal sonore peut être réduite lorsque vous portez une protection auditive.

11.2.2 État de l'outil électrique

Lorsque la batterie est raccordée à l'outil électrique, les mêmes DEL sur la batterie indiqueront l'état de l'outil électrique.

Si trois DEL restent continuellement allumées en rouge : l'outil électrique est trop chaud. Laissez refroidir le moteur.

Si trois DEL clignotent lorsque vous actionnez la gâchette : l'outil électrique présente un dysfonctionnement électrique. N'utilisez pas l'outil électrique. Faites-la vérifier par un distributeur agréé STIHL avant de l'utiliser ou de l'entreposer.

Pour les informations de dépannage, 24.

11.2.3 État de charge

Les DEL et les signaux sonores sur la batterie indiquent également l'état de charge de celle-ci.

Pour déterminer l'état de charge de la batterie :

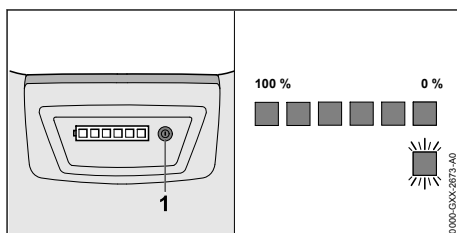

- ▶ Appuyez sur le bouton (1) sur la batterie en sac à dos.

Un bip sonore court unique sera émis. Les DEL sur la batterie s'allumeront ou clignoteront en vert pendant 5 secondes environ et indiqueront ainsi l'état de charge (voir l'illustration).

Par exemple :

Si six DEL vertes s'allument en continu : pleine charge.

Si une DEL verte clignote et quatre bips longs sont émis : il reste moins de 20 % de charge.

12 Interface radio Bluetooth®

12.1 Activation de l'interface Bluetooth®

- ▶ Appuyer sur le bouton-poussoir et le maintenir enfoncé pendant environ 3 secondes.

Si le voyant Bluetooth® s'allume en bleu pendant environ 3 secondes à côté du symbole connecté, l'interface Bluetooth® de la batterie est activée.

12.2 Désactivation de l'interface Bluetooth®

- ▶ Appuyer sur le bouton-poussoir et le maintenir enfoncé pendant environ 3 secondes.

Si le voyant Bluetooth® clignote six fois en bleu, l'interface Bluetooth® est désactivée.

12.3 Réinitialisation de la batterie aux réglages usine via Bluetooth® (AP 300 S et AP 500 S uniquement)

La réinitialisation de la batterie aux réglages usine signifie que toutes les données spécifiques à l'utilisateur seront supprimées.

- ▶ Appuyer quatre (4) fois sur le bouton-poussoir et le maintenir enfoncé la quatrième fois jusqu'à ce que le voyant « BLUETOOTH® » à côté du symbole  clignote en bleu.
- ▶ Relâchez ensuite immédiatement le bouton-poussoir.
- ▶ Connecter la batterie à l'application STIHL Connected pour confirmer que toutes les données spécifiques à l'utilisateur ont été supprimées.

13 Batterie en sac à dos STIHL AR

13.1 Positionnement du cordon de raccordement



AVERTISSEMENT

- Pour réduire le risque de blessures par trébuchement sur le cordon de raccordement ou perte de contrôle de l'outil électrique, toujours fixer le cordon de raccordement à l'aide des attaches à crochets et à œillets comme décrit ci-dessous. Positionnez et fixez toujours le cordon de raccordement de manière à ce qu'il n'interfère pas avec la bonne technique de travail, telle que décrite dans le manuel d'instructions de l'outil électrique que vous utilisez, ou avec votre capacité à maintenir le contrôle de l'outil électrique.



AVERTISSEMENT

- Contrôlez le cordon pour éviter qu'il n'entre en contact avec l'outil de coupe/travail ou ne s'accroche à des objets, ce qui pourrait vous faire perdre l'équilibre ou le contrôle de l'outil électrique, entraînant des blessures graves et des dommages matériels.
- ▶ Fixez le cordon de raccordement comme indiqué ci-dessous et ajustez-le en fonction de la hauteur et de la portée de l'opérateur.

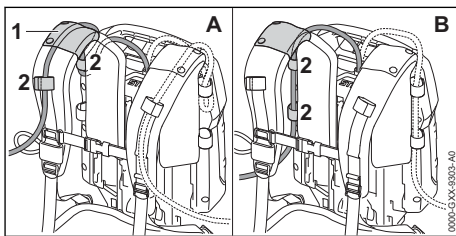

- ▶ Faites passer le cordon de raccordement à travers le guide (1) de la bandoulière (Illustration A), ou le long de la plaque arrière (Illustration B). Fixez le cordon de raccordement à l'aide des attaches à crochets et à œillets (2) au niveau du harnais. Fixez toujours le cordon de raccordement à l'aide du guide ou des attaches à crochets et à œillets sur le côté du corps sur lequel l'outil électrique est tenu et contrôlé. Ne laissez pas le cordon de raccordement se balancer sur votre corps ou pendre sur le côté.

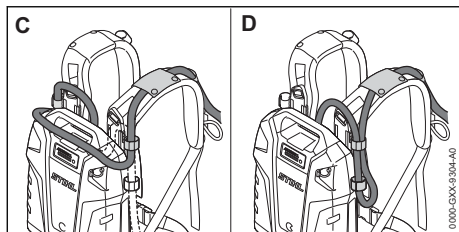

- ▶ Si la longueur du cordon de raccordement est trop longue, ajustez le cordon de raccordement en faisant une boucle autour du sommet (Illustration C) ou sur le côté (Illustration D) de la batterie dorsale avec les attaches à crochets et à œillets.

13.2 Enfiler le harnais

! AVERTISSEMENT

- L'opérateur doit être en mesure de retirer la batterie dorsale rapidement en cas d'urgence. En situation d'urgence, ouvrez et retirez rapidement la ceinture et la sangle de poitrine avant de laisser chuter la batterie au sol.

Pour garantir un ajustement adéquat :

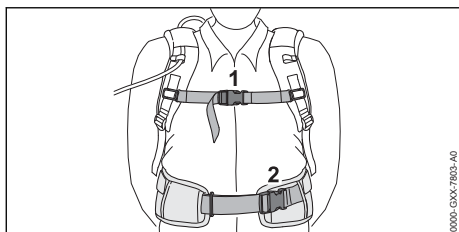

- ▶ Mettez la batterie dorsale sur votre dos.
- ▶ Serrez et réglez la ceinture (2) de manière à ce qu'elle repose confortablement mais fermement sur vos hanches.
- ▶ Attachez la sangle pectorale (1) et réglez-la de manière à ce qu'elle s'adapte confortablement mais solidement à votre poitrine.

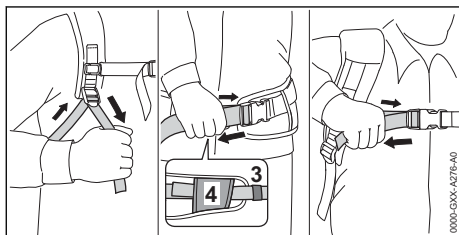

- ▶ Ajustez les sangles du harnais de façon à ce que le rembourrage dorsale s'ajuste bien et solidement contre votre dos.
- ▶ Portez toujours le harnais de batterie sur les deux épaules.
- ▶ Enflez l'extrémité de la ceinture à travers les boucles (3) and (4).
- ▶ Pour retirer le harnais, ouvrez les attaches à fermeture rapide sur la ceinture et la sangle de poitrine, puis desserrez les sangles du harnais en soulevant les éléments de réglage coulissants.

Pour contribuer à réduire le risque de blessure en situation d'urgence, entraînez-vous à ouvrir rapidement les attaches sur la ceinture et la sangle de poitrine, à desserrer les bretelles et à retirer la batterie.

AV/S

- Pour éviter tout dommage, déposez la batterie sur le sol en douceur lorsque vous vous entraînez. Ne laissez pas la batterie chuter au sol et ne la jetez pas.

14 Assemblage du coupe-haies

14.1 Montage de la poignée tubulaire (uniquement HLA 66)

! AVERTISSEMENT

- Pour réduire le risque de blessure résultant d'une perte de contrôle, assurez-vous que la poignée tubulaire est montée et réglée correctement avant de commencer le travail.

Pour monter la poignée tubulaire ::

- ▶ Éteignez le taille-haies, 16.2.
- ▶ Retirez la batterie, 15.2.

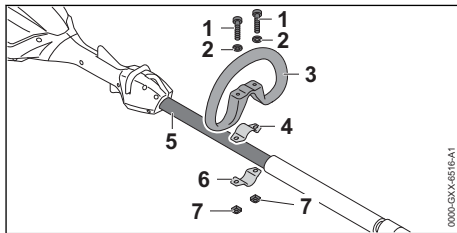



- ▶ Placez une pince (4) dans la poignée tubulaire (3).

- ▶ Placez l'autre pince (6) contre le dessous du tube d'entraînement (5) et alignez les trous dans la poignée tubulaire et les pinces.
- ▶ Placez des rondelles (2) sur les vis (1) et insérez les vis à travers les trous dans la poignée tubulaire et les pinces.
- ▶ Montez les écrous carrés (7) et serrez-les fermement. Vérifiez que la poignée est bien serrée et ne risque pas de bouger pendant le fonctionnement.

15 Insertion et retrait de la batterie

15.1 Insertion de la batterie

! AVERTISSEMENT

- Pour réduire les risques de lésions corporelles ou de dommages matériels dus à un incendie ou à une électrocution, n'utilisez jamais une batterie défectueuse, endommagée, fissurée, présentant des fuites ou des déformations,  7. Ne chargez, n'utilisez ou ne stockez jamais la batterie en dehors des limites de température ambiante spécifiées,  25.4.

! AVERTISSEMENT

- Pour réduire tout risque d'activation involontaire, n'entreposez jamais la batterie dans le taille-haies,  21.2.

Pour insérer la batterie :

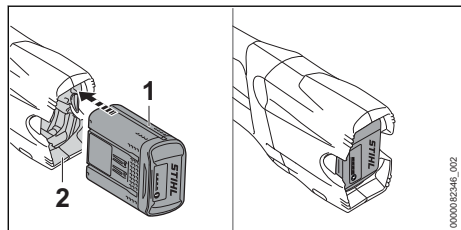

- ▶ Insérez la batterie (1) dans le compartiment de la batterie (2) jusqu'à ce qu'elle s'arrête. La batterie est correctement insérée lorsque vous entendez un clic audible. Dans cette position, il existe un contact électrique entre la batterie et le taille-haies.

Comme une batterie neuve n'est pas entièrement chargée, STIHL recommande de charger complètement la batterie avant de l'utiliser pour la première fois,  10.2.

15.2 Retrait de la batterie

! AVERTISSEMENT

- Pour réduire tout risque de blessure grave résultant d'une activation involontaire, retirez toujours la batterie avant tout assemblage, transport, réglage, nettoyage, réparation, entretien ou avant d'entreposer le taille-haies et à tout moment lorsqu'il n'est pas utilisé.

! AVERTISSEMENT

- Soyez prudent en éjectant la batterie pour éviter qu'elle ne chute et provoque des lésions corporelles ou des dommages matériels.

Pour retirer la batterie :

- ▶ Relâchez l'interrupteur à gâchette.
- ▶ Placez votre main derrière la batterie.

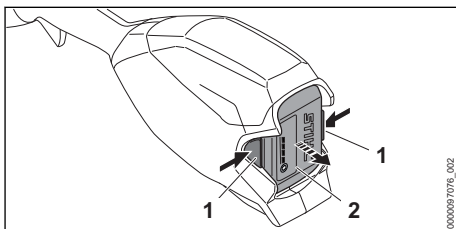

- ▶ Comprimez les leviers de verrouillage (1) pour éjecter la batterie (2) de son logement.

AV/S

- Évitez d'exposer la batterie à une chaleur excessive ou les périodes prolongées d'exposition directe au soleil. L'utilisation ou l'entreposage hors de la plage de températures ambiante recommandée peut réduire les performances de la batterie.

16 Mise en marche et arrêt du taille-haies

16.1 Mise en marche



AVERTISSEMENT

- N'utilisez jamais votre taille-haies s'il est modifié, endommagé, mal réglé ou mal entretenu ou s'il n'est pas assemblé entièrement ou de manière sécurisée ou encore s'il ne fonctionne pas correctement, ☐ 6.4. Pour réduire tout risque de blessure, portez toujours des vêtements adaptés et une combinaison de protection, y compris une protection oculaire appropriée, lorsque vous utilisez votre taille-haies, ☐ 6.3.

Avant la mise en marche :

- ▶ Assurez-vous d'avoir une position stable et sécurisée.
- ▶ Tenez-vous droit.
- ▶ Tenez et actionnez toujours le taille-haies avec une main fermement sur la poignée de commande et l'autre main fermement sur la poignée tubulaire ou la poignée avant.

Pour allumer le taille-haies :

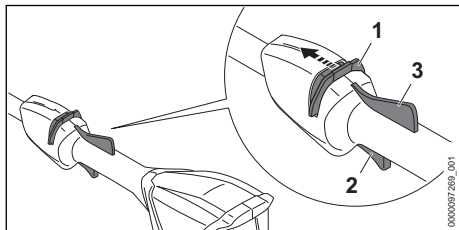

- ▶ Déverrouillez le verrou de retenue (1) en le poussant vers l'avant avec votre pouce. Maintenez-le en position débloquée.
- ▶ Tout en maintenant le verrou de retenue, enfoncez la gâchette (2) avec votre index. Les lames de coupe se mettent en mouvement.

Le moteur ne s'allumera pas, sauf si le verrou de retenue est poussé vers l'avant et la gâchette est enfoncée en même temps. Vous pouvez relâcher le verrou de retenue une fois que la gâchette est activée. En maintenant le levier Ergo (3) enfoncé, la gâchette reste déverrouillée.

Plus la gâchette est enfoncée, plus les lames de coupe fonctionneront rapidement.

Si vous relâchez la gâchette et le levier Ergo, vous devez à nouveau déverrouiller l'outil avec le verrou de retenue.

16.2 Mise à l'arrêt



AVERTISSEMENT

- Pour réduire le risque de blessure corporelle due à une activation involontaire ou à une utilisation non autorisée, éteignez le moteur et retirez la batterie avant de transporter ou de poser le taille-haie.

Pour éteindre le taille-haies :

- ▶ Relâchez la gâchette et le levier Ergo pour que la gâchette soit rappelée en position verrouillée. En position verrouillée, l'activation de la gâchette est de nouveau bloquée par le levier de retenue.

17 Vérification des commandes

17.1 Vérification des commandes

Avant de commencer le travail, vérifiez que le verrou de retenue (1), la gâchette (2) et le levier Ergo (3) ne sont pas endommagés et fonctionnent correctement.

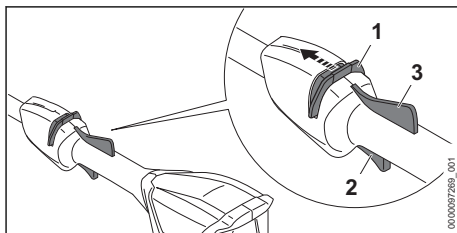

Verrou de retenue (1), gâchette (2) et levier Ergo (3)



AVERTISSEMENT

- Pour réduire le risque de coupures graves ou mortelles à l'opérateur tenez les mains, les pieds et les autres parties du corps éloignés des lames de coupe. Ne touchez par les lames de coupe lorsque la batterie est insérée. Ne touchez jamais les lames de coupe en mouvement avec votre main ou toute autre partie de votre corps, ☐ 6.5.2. Gardez les spectateurs à au moins 17 t. (5 m) hors de la zone lorsque vous vérifiez les commandes.

Pour vérifier les commandes :

- ▶ Retirez la batterie.
- ▶ Essayez d'enfoncer la gâchette.

S'il est possible d'appuyer sur la gâchette sans déverrouiller au préalable le verrou de retenue en le poussant vers l'avant, apportez le taille-haies à un distributeur agréé STIHL pour le faire réparer avant de l'utiliser.
- ▶ Appuyez sur le levier Ergo. Assurez-vous qu'il bouge librement et qu'il se remet en place lorsqu'il est relâché.
- ▶ Déverrouillez le verrou de retenue en le poussant vers l'avant.

Lorsque vous relâchez le verrou de retenue, il doit revenir à la position verrouillée.
- ▶ Déverrouillez le verrou de retenue et appuyez en même temps sur le levier Ergo pour maintenir le verrou de retenue déverrouillé.

Lorsque vous relâchez le verrou de retenue, il doit rester déverrouillé aussi longtemps que vous maintenez le levier Ergo.
- ▶ Déverrouillez le verrou de retenue et le levier Ergo.
- ▶ Insérez la batterie.
- ▶ Tenez le taille-haies fermement d'une main sur la poignée de commande et de l'autre main sur la poignée avant ou la poignée tubulaire. Tout en poussant le verrou de retenue vers l'avant, enfoncez la gâchette avec votre index.

Le taille-haies devrait démarrer. Si ce n'est pas le cas, apportez le taille-haies chez un distributeur agréé STIHL pour le faire réparer avant de l'utiliser.
- ▶ Relâchez la gâchette.

Le taille-haies doit s'éteindre. Si le taille-haies ne s'éteint pas après que vous avez relâché la gâchette, retirez la batterie et apportez le taille-haies à un distributeur agréé STIHL pour le faire réparer avant de l'utiliser.

18 Pendant l'utilisation

18.1 Réglage de l'angle des lames de coupe



AVERTISSEMENT

- Pour réduire le risque de blessure grave en cas d'activation involontaire, retirez la batterie avant d'essayer de régler l'angle des lames de coupe. Pour réduire le risque de coupures graves ou mortelles à l'opérateur tenez les mains, les pieds et les autres parties du corps éloignés des lames de coupe tout en faisant des ajustements. Tenez l'appareil par la poignée de réglage de la lame. Gardez les spectateurs hors de la zone de travail.

L'angle des lames de coupe peut être réglé sur deux positions différentes vers le haut et quatre positions différentes vers le bas pour s'adapter à l'application et à la hauteur et à la portée de l'utilisateur.

Pour régler l'angle des lames de coupe :

- ▶ Éteignez le taille-haies, 16.2.
- ▶ Retirez la batterie, 15.2.

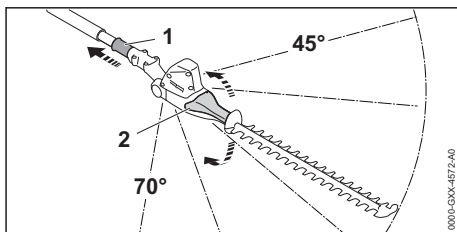

- ▶ Tenez fermement la poignée de réglage de la lame (2).
- ▶ Tirez sur le déblocage de réglage de la lame (1) et maintenez-le dans cette position déverrouillée.
- ▶ Déplacez les lames de coupe à l'angle souhaité.
- ▶ Relâchez le déblocage de réglage de la lame. Le déblocage de réglage de la lame se remettra en place.
- ▶ Déplacez la poignée de réglage de la lame de haut en bas jusqu'à ce que les lames de coupe s'enclenchent. L'ajustement est terminé.
- ▶ Confirmez que la poignée de réglage de la lame est bien en place.



18.2 Ajustement de la longueur du tube d'entraînement (HLA 86 uniquement)

! AVERTISSEMENT



- Pour réduire le risque de blessures dues à une perte de contrôle, assurez-vous que le tube d'entraînement est correctement réglé et engagé en position verrouillée avant de commencer à travailler.

La longueur du système d'entraînement peut se régler en fonction de la hauteur et la portée des bras de l'utilisateur.

Pour ajuster la longueur du système d'entraînement :

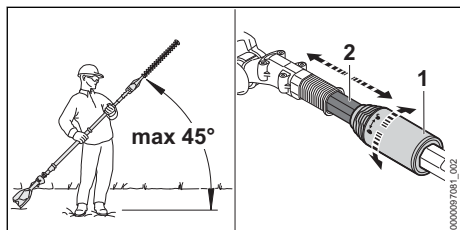
- Éteignez le taille-haies,  16.2.
- Retirez la batterie,  15.2.
- Tenez le système d'entraînement fermement.



- Ne tenez pas le taille-haies à plus de 45° du plan horizontal (voir illustration).
- Déverrouillez le tube d'entraînement (2) en tournant l'écrou de serrage (1) d'un demi-tour dans la direction .
- Ajustez la longueur du tube d'entraînement en le faisant glisser dans la position souhaitée.
- Verrouillez le tube d'entraînement en tournant l'écrou de serrage dans la direction  et en le serrant et en le serrant.
- Confirmez que le tube d'entraînement est fixé en place
- Si le tube d'entraînement peut encore être déplacé : Bloquez le tube d'entraînement en tournant l'écrou de serrage dans la direction  et en le serrant jusqu'à ce que le tube d'entraînement soit fixé en place.

18.3 Mise en place et réglage des bretelles

Pour adapter et ajuster le harnais

- Éteignez le taille-haies,  16.2.
- Retirez la batterie,  15.2.
- Mettez les bretelles sur votre épaule.

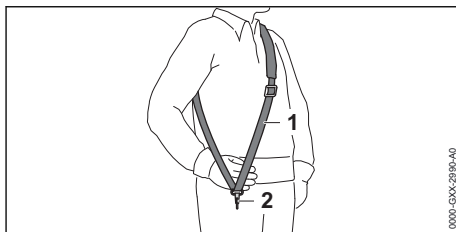

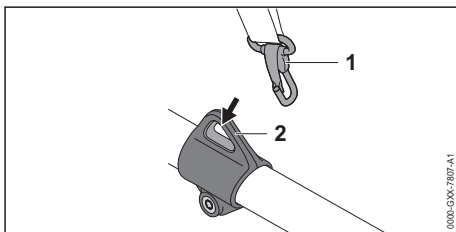

- Ajustez la longueur des bretelles (1) de sorte que le mousqueton (2) se trouve à environ la largeur d'une main sous le haut de votre hanche.



- Fixez le mousqueton (1) à l'anneau de transport (2) du taille-haies.

18.4 Utilisation du taille-haies

! AVERTISSEMENT

- Portez toujours des vêtements adéquats et une combinaison de protection ainsi qu'une protection oculaire appropriée,  6.3. Travaillez avec prudence et gardez une bonne maîtrise du taille-haies,  6.5.2.

! AVERTISSEMENT

- Pour éviter des blessures graves ou mortelles, évitez tout contact avec les lames de coupe en mouvement. Ne tenez jamais le matériau à couper. Ne retirez jamais le matériau coupé sans relâcher l'interrupteur à gâchette et retirer la batterie. Relâchez l'interrupteur à gâchette et retirez la batterie avant de dégaucher le matériau coincé,  6.5.4.

Le taille-haies est conçu pour être utilisé à deux mains.

- Avant de commencer le travail avec le taille-haies, retirez les branches épaisses à l'aide d'une scie d'élagage manuelle, d'un ébrancheur, d'une tronçonneuse ou d'un autre outil adapté.

- ▶ Ne coupez pas les tiges, les branches ou toute autre végétation dépassant les diamètres suivants : 1,3 in. (33 mm) de diamètre.

Pour des performances optimales, respectez les plages de température ambiante recommandées,  25.5.

Observez toutes les lois, réglementations, normes et ordonnances en vigueur.

Coupe au niveau du sol

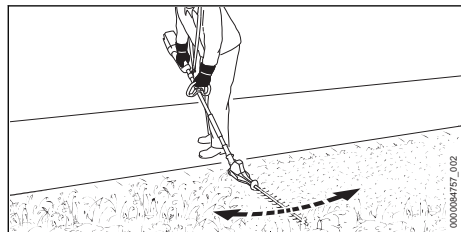

- ▶ Réglez l'outil de coupe sur un angle approprié.
- ▶ Déplacez le taille-haies d'avant en arrière, en maintenant les lames de coupe parallèles au sol.
- ▶ Marchez lentement et régulièrement vers l'avant.

Coupe du côté de la haie

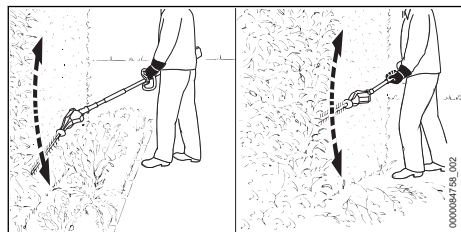

- ▶ Si vous devez couper à une certaine distance de la haie (parterre de fleurs) : Placez l'outil de coupe à un angle approprié.
- ▶ Basculez l'outil de coupe du bas de la haie vers le haut en suivant un arc de cercle contrôlé (voir l'illustration ci-dessus).
- ▶ Abaissez le nez de l'outil de coupe, déplacez-vous le long de la haie, puis basculez de nouveau l'outil de coupe vers le haut en suivant un arc contrôlé.
- ▶ Coupez l'autre côté de la haie de la même manière.

Coupe du haut de la haie

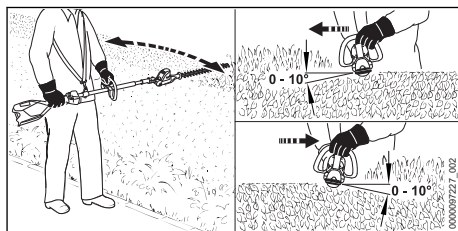

- ▶ Maintenez l'outil de coupe à un angle de 0° à 10° à mesure que vous le déplacez dans le sens horizontal, en utilisant les deux côtés de l'outil de coupe (voir l'illustration ci-dessus).

Coupe au-dessus de la tête



- Travailler au-dessus de la hauteur des épaules peut être fatigant. Pour réduire le risque de blessure par fatigue, ne tenez jamais la machine avec votre main arrière sur la poignée de commande au-dessus de la hauteur des épaules. Réglez les lames de coupe réglables à l'angle le plus approprié pour que l'unité puisse être maintenue dans une position plus basse et moins fatigante tout en offrant une portée adéquate. Faites des pauses fréquentes.

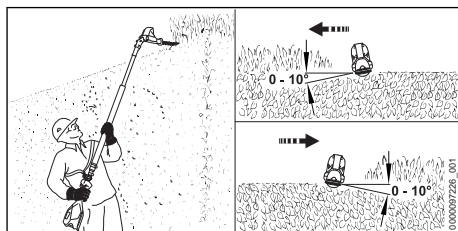

- ▶ Réglez l'outil de coupe sur un angle approprié.
- ▶ Maintenez l'outil de coupe à un angle de 0° à 10° à mesure que vous le déplacez dans le sens horizontal, en utilisant les deux côtés de l'outil de coupe (voir l'illustration ci-dessus).

19 Après avoir terminé le travail

19.1 Préparation pour le transport ou l'entreposage



AVERTISSEMENT

- Pour réduire le risque de blessures corporelles dues à une activation involontaire ou à une utilisation non autorisée, éteignez le moteur, assurez-vous que les lames de coupe se sont arrêtées et retirez la batterie avant de transporter la taille-haie ou de le poser.

Pour préparer la taille-haies en vue du transport ou de l'entreposage :

- ▶ Éteignez la taille-haies, 16.2.
- ▶ Retirez la batterie, 15.2.
- ▶ Pour un taille-haie avec un arbre réglable, réglez l'arbre à sa longueur la plus courte, 18.2
- ▶ Glissez un fourreau de lame sur les lames de coupe de sorte qu'il recouvre entièrement l'outil de coupe.
- ▶ Si la batterie ou la taille-haies devient humide ou mouillée pendant le fonctionnement, laissez-les sécher complètement et séparément avant la charge ou l'entreposage, 25.5.

20 Transport du taille-haies et de la batterie

20.1 Taille-haies



AVERTISSEMENT

- Couvrez toute la longueur des lames de coupe avec un fourreau de lame avant de transporter ou d'entreposer la taille-haies afin de réduire le risque de coupures par contact accidentel.

Lorsque vous transportez la taille-haies :

- ▶ Glissez un fourreau de lame sur les lames de coupe de sorte qu'il recouvre entièrement l'outil de coupe.

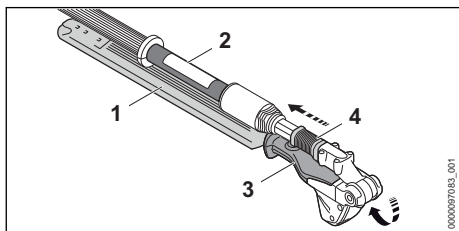

- ▶ Tirez vers l'arrière le déblocage de réglage de la lame (4) et maintenez-le dans cette position.
- ▶ Tenez le taille-haie au niveau de la poignée de réglage des lames (3) et rabattez complètement les lames de coupe (1) vers le bas jusqu'à ce que les lames de coupe soient parallèles au tube d'entraînement (2).
- ▶ Lâchez le déblocage de réglage de la lame. Quand le déblocage du réglage de la lame atteint la position de transport, vous entendrez un clic audible. L'outil de coupe doit être fixé en place et au niveau du boîtier.
- ▶ Lorsque vous transportez la taille-haie à la main, tenez-le par le tube d'entraînement avec les lames de coupe dirigées vers l'arrière, dans la direction opposée à celle de la marche.
- ▶ Lorsque vous transportez la taille-haies dans un véhicule, couvrez les lames de coupe avec un fourreau. Bloquez et placez la taille-haies de manière à éviter qu'il se renverse, subisse un choc ou des dommages.

De série, votre taille-haies est fourni avec un fourreau.

20.2 Batterie



AVERTISSEMENT

- Pour réduire le risque de court-circuit, qui pourrait entraîner un choc électrique, un incendie et une explosion, ne transportez jamais la batterie avec de petits objets métalliques capables de conduire l'électricité (par exemple, des trombones, des clous, des pièces de monnaie, des clés), 7.

Lors du transport de la batterie :

- ▶ Protégez la batterie dans un conteneur contre les chocs et les dommages. Ne transportez jamais la batterie avec de petits objets métalliques capables de conduire l'électricité (par exemple, des trombones, des clous, des pièces de monnaie, des clés).
- ▶ Si vous transportez la batterie dans un véhicule, sécurisez-la ainsi que son conteneur pour éviter tout retournement, impact et dommage.

Les batteries STIHL sont conformes aux exigences énoncées dans le Manuel d'essais et de critères de l'ONU, partie III, sous-section 38.3.

Le transport commercial aérien, maritime et terrestre des piles et batteries au lithium-ion est réglementé. La batterie est classée comme un

produit ONU 3480, classe 9, groupe d'emballage II. L'expédition, que ce soit en tant qu'outil complet ou en tant que batterie, nécessite le respect de toutes les réglementations d'expédition applicables. Vérifiez auprès de la compagnie aérienne au sol, du navire, du fret aérien ou des passagers pour déterminer si le transport est interdit ou soumis à des restrictions ou des exemptions avant l'expédition ou le voyage.

Normalement, aucune autre condition ne doit être remplie par l'utilisateur pour transporter les batteries STIHL par route jusqu'au site d'utilisation de l'outil électrique. Vérifiez et respectez toutes les réglementations spéciales qui peuvent s'appliquer à votre situation.

Pour plus d'informations, veuillez visiter www.stihl.ca.

21 Entreposage du taille-haies et de la batterie

21.1 Taille-haies



AVERTISSEMENT

- Conservez le taille-haies dans un endroit sec et sûr, inaccessible aux enfants et aux autres utilisateurs non autorisés, 8.1. Ne stockez jamais la batterie dans le taille-haies. Un mauvais stockage peut entraîner une utilisation non autorisée et endommager le taille-haies, 8.1.

Lorsque vous entreposez le taille-haies :

- ▶ Nettoyez le taille-haies, 22.
- ▶ Nettoyez les lames de coupe, 22.2.
- ▶ Bloquez et placez le taille-haies de manière à éviter qu'il se renverse, subisse un choc ou des dommages.
- ▶ Rangez le taille-haies à l'intérieur dans un endroit sec et sûr, hors de portée des enfants et des autres personnes non autorisées.

21.2 Batterie



AVERTISSEMENT

- Pour réduire le risque de court-circuit, qui pourrait entraîner un choc électrique, un incendie et une explosion, ne rangez jamais la batterie avec de petits objets métalliques capables de conduire l'électricité (par exemple, des trombones, des clous, des pièces de monnaie, des clés), 7. Si la batterie est humide ou mouillée, laissez-la sécher entièrement avant l'entreposage, 7.



AVERTISSEMENT

- Des températures extrêmes peuvent endommager la batterie et peuvent également amener la batterie à produire de la chaleur, se rompre, fuir, prendre feu ou exploser, entraînant des blessures graves ou mortelles ou des dommages matériels. Ne chargez, n'utilisez ou ne stockez jamais la batterie en dehors des limites de température ambiante spécifiées, 25.4.

Entreposage correct de la batterie :

- ▶ Retirez la batterie du taille-haies.
- ▶ Lors du stockage de la batterie, maintenez une charge de 40 % à 60 % pour les batteries STIHL de la série AP et une charge de 30 % à 45 % pour les batteries STIHL de la série AR (2 DEL vertes).
- ▶ En cas de stockage de la batterie dans le chargeur, débranchez le chargeur de la prise.
- ▶ Assurez-vous que la batterie est sèche et entreposez-la à l'intérieur dans un endroit sec et protégé.
- ▶ Tenez-la hors de portée des enfants et des personnes non autorisées.
- ▶ Protégez la batterie contre l'humidité et les agents corrosifs tels que les produits chimiques de jardins et des sels de déneigement.
- ▶ Protégez la batterie contre une exposition à des liquides conducteurs tels que l'eau salée.
- ▶ Pour une durée de vie maximale de la batterie, entreposez la batterie à une température ambiante comprise entre 50 °F et 68 °F (10 °C et 20 °C) avec une charge comprise entre 40 % et 60 % pour les batteries STIHL série AP et une charge de 30 % à 45 % pour les batteries STIHL série AR(2 DEL vertes).
- ▶ Ne laissez pas les batteries de rechange inutilisées. Utilisez-les en alternance.

AVIS

- Une batterie qui n'est pas rangée correctement peut subir une décharge profonde, ce qui peut entraîner des dommages permanents. Pour éviter une décharge profonde :
 - ▶ Retirez la taille-haies après avoir terminé le travail.
 - ▶ Pour une durée de vie maximale, stockez la batterie avec une charge comprise entre 40 % et 60 % pour les batteries STIHL de la série AP et une charge de 30 % à 45 % pour les batteries STIHL de la série AR (2 LED vertes).
 - ▶ En cas de stockage de la batterie dans le chargeur, débranchez le chargeur de la prise.
 - ▶ Pour une durée de vie maximale de la batterie, entreposez la batterie à une température ambiante comprise entre 50 °F et 68 °F (10 °C et 20 °C).

22 Nettoyage

22.1 Nettoyage du taille-haies et de la batterie



AVERTISSEMENT

- Pour réduire tout risque de blessure résultant d'une activation involontaire, retirez la batterie avant d'effectuer toute opération de nettoyage, 8.1.

Pour nettoyer le taille-haies et la batterie :

- ▶ Nettoyez les composants en polymère du taille-haies avec un chiffon légèrement humidifié. N'utilisez pas de détergents ou de solvants. Ils peuvent endommager les composants en polymère.
- ▶ Veillez à ce que les guides du taille-haies soient exempts de corps étrangers et nettoyez-les au besoin à l'aide d'une brosse douce.
- ▶ N'utilisez pas de nettoyeur à pression pour nettoyer le taille-haies ou ne le vaporisez pas avec de l'eau ou d'autres liquides.
- ▶ Gardez le boîtier et les guides de la batterie exempts de corps étrangers et nettoyez si nécessaire avec un pinceau doux ou un chiffon doux et sec.

22.2 Nettoyage des lames de coupe



AVERTISSEMENT

- Pour réduire tout risque de blessure résultant d'une activation involontaire, retirez la batterie avant d'effectuer toute opération de nettoyage, 8.1. Pour éviter les blessures, portez toujours des gants de travail résistants lorsque vous manipulez le taille-haies ou ses lames de coupe, 6.3.

Pour nettoyer les lames de coupe :

- ▶ Pulvérisez les deux côtés des lames de coupe avec un solvant de résine, tel que STIHL Resin Remover & Lubricant.
- ▶ Insérez la batterie et allumez le taille-haies pendant quelques secondes pour répartir uniformément le solvant de résine sur les lames de coupe.
- ▶ N'utilisez pas de nettoyeur à pression pour nettoyer les lames de coupe ou ne les vaporisez pas d'eau ou d'autres liquides.

23 Inspection et maintenance

23.1 Inspection et maintenance du taille-haies



AVERTISSEMENT

- Pour réduire tout risque de blessure résultant d'une activation involontaire, retirez la batterie avant d'inspecter le taille-haies ou d'effectuer toute opération de maintenance, 8.1.

Pour une maintenance correcte du taille-haies :

- ▶ Aiguissez les lames de coupe.
- ▶ Faites lubrifier la boîte de vitesses toutes les 50 heures de fonctionnement par un distributeur agréé STIHL.
- ▶ Faites remplacer les lames de coupe usées ou endommagées par un distributeur agréé STIHL.
- ▶ Faites remplacer les étiquettes de sécurité usées, manquantes ou endommagées par un distributeur agréé STIHL.

23.2 Inspection et entretien des lames de coupe



AVERTISSEMENT

- Pour réduire tout risque de blessure résultant d'une activation involontaire, retirez la batterie avant d'inspecter la cisaille de jardin ou d'effectuer toute opération de maintenance, 8.1. Pour éviter les blessures, portez toujours des gants de travail résistants lorsque vous manipulez le taille-haies ou ses lames de coupe, 6.3. STIHL recommande de faire affûter les lames de coupe par un distributeur STIHL agréé.

Bien qu'il soit préférable de faire affûter les lames de coupe par un revendeur sur un aiguiseur d'atelier, il est possible d'utiliser une lime à affûter plate à coupe transversale.

Affûtez les lames de coupe lorsque les performances de coupe commencent à se détériorer, c'est-à-dire lorsque les lames s'accrochent fréquemment aux branches ou ne coupent pas proprement le matériau.

Pour affûter les lames de coupe avec une lime :

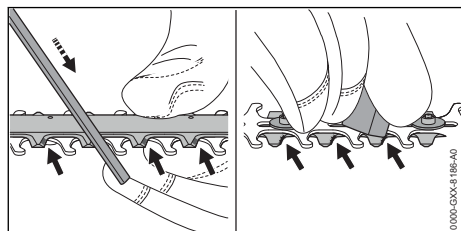

- ▶ Affûtez chaque bord de coupe de la lame supérieure à l'aide d'une lime à affûter. Affûtez toujours en direction de coupe avec un mouvement vers l'avant correspondant à l'angle d'affûtage, 25.6. Affûtez sur le coup d'avance. Soulevez la lame lors du retour.
- ▶ N'affûtez que les bords de coupe. N'affûtez pas les parties saillantes émoussées de l'outil de coupe, ni la protection de la lame de coupe. Assurez-vous que votre coup d'aiguillage correspond à l'angle d'aiguillage, 25.2.
- ▶ Retournez le taille-haies.
- ▶ Utilisez une pierre à aiguiser pour éliminer les bavures des bords de coupe. Enlevez le moins de matériau possible.
- ▶ Après l'affûtage, essuyez la poussière de limage ou de meulage avec un chiffon sec ou légèrement humide, puis vaporisez les lames de coupe avec un solvant pour résine, tel que le dissolvant et lubrifiant pour résine STIHL.

AV/S











- L'utilisation de la machine avec des lames de coupe émoussées ou endommagées peut entraîner une surcharge du moteur. Maintenir les lames de coupe affûtées permet de préserver les performances de coupe et la durée de vie prévue du produit.

24 Guide de dépannage

24.1 Taille-haies et batterie

Retirez toujours la batterie avant d'effectuer une quelconque opération d'inspection, de nettoyage ou de maintenance.

| Conditions d'utilisation | DEL sur la batterie | Cause | Solution |
|---|--|---|--|
| Le taille-haies ne démarre pas lorsqu'il est mis en marche. | | Absence de contact électrique entre le taille-haies et la batterie. | <ul style="list-style-type: none"> ▶ Retirez la batterie, 15.2. ▶ Contrôlez visuellement les contacts électriques dans le logement de la batterie et sur la batterie elle-même. ▶ Insérez de nouveau la batterie, 15.1. |
| | 1 DEL clignote en vert. Série STIHL AR : quatre bips longs sont émis | La charge de la batterie est insuffisante. | <ul style="list-style-type: none"> ▶ Chargez la batterie, 10. |

| Conditions d'utilisation | DEL sur la batterie | Cause | Solution |
|--|--|--|--|
| | (AR L - six bips). | | |
| | 1 DEL s'allume en rouge. | Batterie trop chaude / trop froide. | ▶ Laissez la batterie se réchauffer ou se refroidir progressivement à des températures ambiantes d'environ 50 °F à 68 °F (10 °C à 20 °C). |
| | 4 DEL clignotent en rouge. Série STIHL AR : En outre, une succession rapide de bips courts est émise. | Défaillance de la batterie. | ▶ Retirez la batterie et réinsérez-la,  15. ▶ Allumez le taille-haies,  16.1. ▶ Si les DEL continuent de clignoter, n'essayez pas de l'utiliser. La batterie est défectueuse et doit être remplacée. |
| | 3 DEL s'allument en rouge. | Taille-haies trop chaud. | ▶ Laissez refroidir le taille-haies. |
| | 3 DEL clignotent en rouge. | Défaillance du taille-haies. | ▶ Retirez la batterie et réinsérez-la,  15 ▶ Allumez le taille-haies,  16.1. ▶ Si les DEL clignotent toujours, n'essayez pas de l'utiliser. Le taille-haies est défectueux et doit être contrôlé par un distributeur agréé. |
| | | Les lames de coupe ne sont pas propres et lubrifiées. | ▶ Nettoyez les lames de coupe,  22.2. ▶ Si les DEL clignotent toujours, n'essayez pas de l'utiliser. Le taille-haies est défectueux et doit être contrôlé par un distributeur agréé. |
| Le taille-haies s'arrête pendant le fonctionnement. | 1 DEL s'allume en rouge. | Batterie trop chaude / trop froide. | ▶ Retirez la batterie,  15.2. ▶ Laissez le taille-haies et la batterie refroidir progressivement à une température ambiante d'environ 50 °F à 68 °F (10 °C à 20 °C). |
| | 3 DEL s'allument en rouge. | Taille-haies trop chaud. | |
| Les performances de coupe du taille-haies se détériorent. | | Les lames de coupe sont émoussées. | ▶ Aiguissez les lames de coupe,  23.2. |
| Le temps de fonctionnement est trop court. | | La batterie n'est pas entièrement chargée. | ▶ Chargez la batterie,  10. |
| | | La durée de vie utile de la batterie est atteinte ou dépassée. | ▶ Faites vérifier la batterie par un distributeur agréé STIHL. |
| La batterie ne se charge pas, même si la DEL sur le chargeur s'allume en vert. | 1 DEL s'allume en rouge. | Batterie trop chaude / trop froide. | ▶ Laissez la batterie se réchauffer ou se refroidir progressivement à des températures ambiantes d'environ 50 °F à 68 °F (10 °C à 20 °C). ▶ Lisez et suivez les avertissements et les instructions du manuel de votre chargeur. Pour des performances optimales, respectez les plages de température ambiante recommandées,  25.5. |
| La batterie ne peut pas être trouvée avec | | L'interface Bluetooth® au niveau | ▶ Activez l'interface Bluetooth® au niveau de la batterie et de votre appareil mobile,  12.1. |

| Conditions d'utilisation | DEL sur la batterie | Cause | Solution |
|--------------------------------|---------------------|---|---|
| L'Application STIHL connectée. | | de la batterie ou de votre appareil mobile n'est pas activée. | |
| | | La distance entre la batterie et votre appareil mobile est trop grande. | <ul style="list-style-type: none"> ▶ Réduisez la distance entre la batterie et votre appareil mobile,  25.3. ▶ Si la batterie ne peut toujours pas être trouvée avec l'Application STIHL connectée : Contactez un distributeur STIHL agréé pour obtenir de l'aide. |

25 Spécifications

25.1 STIHL HLA 66

- Types de batteries homologués :
 - STIHL série AP
 - STIHL série AR
- Poids sans la batterie : 8,5 lbs. (3,8 kg)

Pour des informations techniques concernant les batteries STIHL série AP et AR / AR L, consultez les informations sur le produit qui accompagnent votre batterie.

Pour des informations techniques concernant les chargeurs STIHL AL 101, 301, 301-4 et 501, consultez les informations sur le produit fournies avec votre chargeur.

Les batteries, chargeurs et autres accessoires sont vendus séparément. Contactez votre distributeur agréé STIHL pour connaître les prix et la disponibilité.

25.2 STIHL HLA 86

- Types de batteries homologués :
 - STIHL série AP
 - STIHL série AR
- Poids sans la batterie : 10,6 lbs. (4,8 kg)

Pour des informations techniques concernant les batteries STIHL série AP et AR / AR L, consultez les informations sur le produit qui accompagnent votre batterie.

Pour des informations techniques concernant les chargeurs STIHL AL 101, 301, 301-4 et 501, consultez les informations sur le produit fournies avec votre chargeur.

Les batteries, chargeurs et autres accessoires sont vendus séparément. Contactez votre distributeur agréé STIHL pour connaître les prix et la disponibilité.

25.3 Batterie STIHL série AP

Types de chargeurs homologués : STIHL AL 101, AL 301, AL 301-4, AL 501.

- Technologie de la batterie : Lithium-Ion
- Tension : 36 V
- Capacité nominale en Ah⁵ Voir plaque signalétique
- Énergie stockée en Wh⁶ Voir plaque signalétique
- Poids en kg : Voir la plaque signalétique
- Interface Bluetooth® (uniquement pour les batteries avec )

⁵Capacité nominale calculée selon la norme IEC 61960. L'énergie utilisable dont dispose l'opérateur sera moindre.

⁶La batterie est marquée avec son énergie stockée telle que fournie par le fabricant de la cellule. L'énergie utilisable dont dispose l'opérateur sera moindre.

- Protocole de transmission de données : Bluetooth® 5.1. Les appareils de réception mobiles doivent être compatibles avec Bluetooth® Low Energy version 5.0 et prendre en charge le profil d'accès générique (GAP).
- Bande de fréquences : Bande ISM 2,4 GHz
- Puissance d'émission maximale rayonnée : 1 mW
- Portée du signal Bluetooth® : maximum 33 ft. (10 m). La portée du signal peut varier en fonction des conditions ambiantes et des performances de l'appareil récepteur désigné, c'est-à-dire le smartphone ou la tablette. La portée de Bluetooth® peut être significativement limitée lorsque le signal est transmis à travers des barrières métalliques (par exemple, des murs, des étagères, etc.) ou à proximité de champs électromagnétiques puissants.
- Configuration minimale des appareils terminaux mobiles (par exemple, tablette, smartphone) : Android ou iOS (dans la version actuelle ou supérieure)

Pour une liste complète des temps de charge approximatifs, voir www.stihl.com/charging-times.

Pour une liste complète des durées de vie approximatives des batteries, voir www.stihl.com/battery-life.

Bluetooth®

La marque verbale et les logos Bluetooth® sont des marques déposées appartenant à Bluetooth SIG, Inc. Ces marques verbales/logos sont utilisés par STIHL sous licence.

Si la batterie est équipée d'une interface Bluetooth®, les restrictions d'exploitation locales (dans les avions ou les hôpitaux, par exemple) doivent être respectées.

Autres marques commerciales

Apple et le logo Apple sont des marques commerciales d'Apple Inc. enregistrées aux États-Unis et dans d'autres pays.

App Store est une marque de service d'Apple Inc.

Google Play et le logo Google Play sont des marques commerciales de Google Inc.

25.4 Limites de températures ambiantes



AVERTISSEMENT

- Des températures extrêmes peuvent endommager la batterie et peuvent également amener la batterie à produire de la chaleur, se rompre, fuir, prendre feu ou exploser, entraînant des blessures graves ou mortelles ou des dommages matériels. Ne chargez, n'utilisez ou ne stockez jamais la batterie en dehors des limites de température ambiante spécifiées ci-dessous.
 - ▶ Ne chargez pas la batterie à une température inférieure à - 4 °F (- 20 °C) ou supérieure à 122 °F (50 °C).
 - ▶ N'utilisez pas le taille-haies ou la batterie à une température inférieure à - 4 °F (- 20 °C) ou supérieure à 122 °F (50 °C).
 - ▶ Ne rangez pas le taille-haies ou la batterie à une température inférieure à - 4 °F (- 20 °C) ou supérieure à 158 °F (70 °C).

25.5 Plages de températures recommandées

Pour un fonctionnement optimal, respectez les plages de température ambiante suivantes pour le taille-haies et la batterie :

- Charge : 41 °F à 104 °F (5 °C à 40 °C)
- Utilisation : 14 °F to 104 °F (10 °C to 40 °C)
- Rangement : - 4 °F à 122 °F (- 20 °C à 50 °C)

Le chargement, l'utilisation ou le stockage de la batterie en dehors des plages de températures ambiantes recommandées peuvent réduire ses performances.

Si la batterie est devenue humide ou mouillée pendant le fonctionnement, laissez-la sécher au moins 48 heures à des températures comprises entre 59 °F (15 °C) et 122 °F (50 °C) et une humidité relative inférieure à 70 % avant de la charger ou de la ranger. Une humidité plus élevée peut prolonger le temps de séchage.

25.6 Lames de coupe

- Espacement des dents : 1,3 in. (33 mm)
- Longueur de coupe : 19,7 in. (500 mm)
- Angle d'affûtage : 45°

25.7 Symboles sur le taille-haies, la batterie et le chargeur

| Symbole | Explication |
|---------|-------------|
| V | Volt |

| Symbole | Explication |
|---------|---|
| Hz | Hertz |
| A | Ampère |
| Ah | Ampère-heure |
| W | Watt |
| Wh | Watt-heure |
| AC | Courant alternatif |
| IPX4 | Protection contre la pulvérisation ou les éclaboussures d'eau provenant de toutes les directions. |



Engagez l'écrou de serrage



Débloquez l'écrou de serrage



Les produits STIHL ne doivent pas être jetés avec les ordures ménagères, mais uniquement mis au rebut conformément aux lois et réglementations locales, nationales et fédérales et selon les indications figurant dans le présent manuel,  28.1.



Courant continu



Nombre de cellules et énergie stockée selon les spécifications du fabricant des cellules. L'énergie utilisable sera moindre.



Le scellé de la RBRC indique que le recyclage de la batterie a été prépayé par STIHL.



Lisez le manuel



La batterie est équipée de Bluetooth® et peut être connectée avec l'Application STIHL connected.

25.8 Améliorations technologiques

STIHL a pour philosophie l'amélioration constante de tous ses produits. Il en résulte occasionnellement des modifications et des améliorations technologiques. Par conséquent, certains changements, modifications et améliorations peuvent ne pas être couverts dans le présent manuel. Si les caractéristiques de fonctionnement ou l'aspect de votre appareil diffèrent de celles décrites dans le présent manuel, veuillez contacter le distributeur STIHL dans votre région pour obtenir de l'assistance.

25.9 Déclaration de conformité de l'appareil et du chargeur avec la directive CEM (sur la compatibilité électromagnétique)

Cet appareil numérique de classe B répond à toutes les exigences de la réglementation canadienne ICES-003.

26 Combinaisons de harnais approuvées

26.1 Combinaisons de harnais



AVERTISSEMENT

- L'opérateur doit être capable d'enlever le harnais rapidement en cas d'urgence. Pour réduire le risque de blessure en cas d'urgence :
 - ▶ Entraînez-vous à retirer et à poser l'outil électrique comme vous le feriez en cas d'urgence. Pour éviter tout dommage, ne jetez pas l'outil électrique au sol lors du travail.
 - ▶ N'utilisez qu'une seule des options de harnais autorisées. Ne combinez pas différents harnais ou d'autres combinaisons de harnais lorsque vous utilisez votre outil électrique.

Les harnais suivants sont disponibles pour votre taille-haies :



Bretelles



Harnais complet



Ceinture à batterie STIHL avec sac à batterie STIHL AP avec cordon de connexion en combinaison avec bretelles



Ceinture à batterie STIHL avec sac à batterie STIHL AP avec cordon de connexion en combinaison avec harnais d'épaule et protège-hanche



Batterie en sac à dos STIHL AR en combinaison avec protège-hanche



Sac à dos pour batterie STIHL en combinaison avec protège-hanche



Harnais RTS

27 Pièces de rechange et équipement

27.1 Pièces de rechange originales STIHL

STIHL recommande d'utiliser des pièces de rechange originales STIHL. Les pièces STIHL authentiques peuvent être identifiées par le numéro de référence STIHL, le logo **STIHL** et, dans certains cas, par le symbole des pièces STIHL . Sur les petites pièces, seul le symbole peut figurer.

28 Élimination

28.1 Mise au rebut de l'outil électrique

Les produits STIHL ne doivent pas être jetés avec les ordures ménagères ou mis au rebut différemment des indications figurant dans le présent manuel.

- ▶ Amenez l'outil électrique, les accessoires et l'emballage à un centre d'élimination approuvé pour le recyclage respectueux de l'environnement.
- ▶ Contactez votre distributeur agréé STIHL pour obtenir les informations les plus récentes sur l'élimination et le recyclage.

28.2 Recyclage de la batterie



AVERTISSEMENT

- Manipulez les batteries déchargées/épuisées avec précaution. Même lorsqu'elles sont supposées déchargées, les batteries au lithium-ion ne peuvent jamais se décharger totalement et peuvent encore délivrer un courant de court-circuit dangereux. Si elles sont endommagées ou exposées à des températures extrêmes, elles peuvent fuir, générer de la chaleur, s'enflammer ou exploser.
-
- ▶ Respectez toutes les réglementations fédérales, nationales et locales en matière de mise au rebut.
 - ▶ Contactez votre distributeur agréé STIHL pour obtenir les informations les plus récentes sur l'élimination des déchets.
 - ▶ Recyclez rapidement les batteries épuisées.

- ▶ Tenez les batteries hors de portée des enfants. Ne les démontez pas et ne les jetez pas au feu.



STIHL est engagée dans le développement de produits qui sont écologiquement responsables. Cet engagement ne s'arrête pas lorsque le produit quitte le distributeur agréé STIHL. STIHL a établi un partenariat avec la RBRC (Rechargeable Battery Recycling Corporation) pour promouvoir la collecte et le recyclage des batteries usagées STIHL au lithium-ion aux États-Unis et au Canada.

Le scellé de la RBRC indique que le recyclage de la batterie a été prépayé par STIHL. Le RBRC dispose d'un numéro d'appel gratuit (1-800-822-8837) qui vous permet d'obtenir des informations sur les centres de recyclage des batteries et ainsi que des informations sur les interdictions ou les restrictions relatives à la mise au rebut de la batterie dans votre région. Vous pouvez également retourner gratuitement votre batterie usagée à n'importe quel distributeur agréé STIHL pour recyclage.

29 Adresses

29.1 STIHL Limited

STIHL Limited
1515 Sise Road
London, ON. N6A 4L6
CANADA

www.stihl.com



0458-185-8221-B



0458-185-8221-B