

GTA 40.0

STIHL



2 - 31	Gebrauchsanleitung
31 - 57	Instruction Manual
57 - 89	Notice d'emploi
89 - 118	Istruzioni d'uso
118 - 147	Handleiding



Inhaltsverzeichnis

1	Informationen zu dieser Gebrauchsanleitung.....	2
2	Übersicht.....	2
3	Sicherheitshinweise.....	4
4	Gehölzschneider einsatzbereit machen....	14
5	Akku laden und LEDs.....	14
6	Gehölzschneider zusammenbauen.....	15
7	Akku einsetzen und herausnehmen.....	17
8	Gehölzschneider einschalten und ausschalten.....	18
9	Gehölzschneider und Akku prüfen.....	18
10	Mit dem Gehölzschneider arbeiten.....	19
11	Nach dem Arbeiten.....	20
12	Transportieren.....	20
13	Aufbewahren.....	21
14	Reinigen.....	22
15	Warten.....	22
16	Reparieren.....	23
17	Störungen beheben.....	23
18	Technische Daten.....	25
19	Kombinationen der Führungsschienen und Sägeketten.....	27
20	Ersatzteile und Zubehör.....	27
21	Entsorgen.....	27
22	EU-Konformität.....	27
23	Anschriften.....	27
24	Allgemeine Sicherheitshinweise für Elektrowerkzeuge.....	28

WICHTIG! VOR GEBRAUCH LESEN, VERSTEHEN UND AUFBEWAHREN.

1 Informationen zu dieser Gebrauchsanleitung

1.1 Geltende Dokumente

Es gelten die lokalen Sicherheitsvorschriften.

- Zusätzlich zu dieser Gebrauchsanleitung folgende Dokumente lesen, verstehen und aufbewahren:
 - Sicherheitsinformation für STIHL Akkus und Produkte mit eingebautem Akku: www.stihl.com/safety-data-sheets

1.2 Kennzeichnung der Warnhinweise im Text

! GEFAHR

- Der Hinweis weist auf Gefahren hin, die zu schweren Verletzungen oder zum Tod führen.
 - Die genannten Maßnahmen können schwere Verletzungen oder Tod vermeiden.

! WARNUNG

- Der Hinweis weist auf Gefahren hin, die zu schweren Verletzungen oder zum Tod führen können.
 - Die genannten Maßnahmen können schwere Verletzungen oder Tod vermeiden.

HINWEIS

- Der Hinweis weist auf Gefahren hin, die zu Sachschaden führen können.
 - Die genannten Maßnahmen können Sachschaden vermeiden.

1.3 Symbole im Text



Dieses Symbol verweist auf ein Kapitel in dieser Gebrauchsanleitung.

2 Übersicht

2.1 Gehölzschneider, Akku und Ladegerät

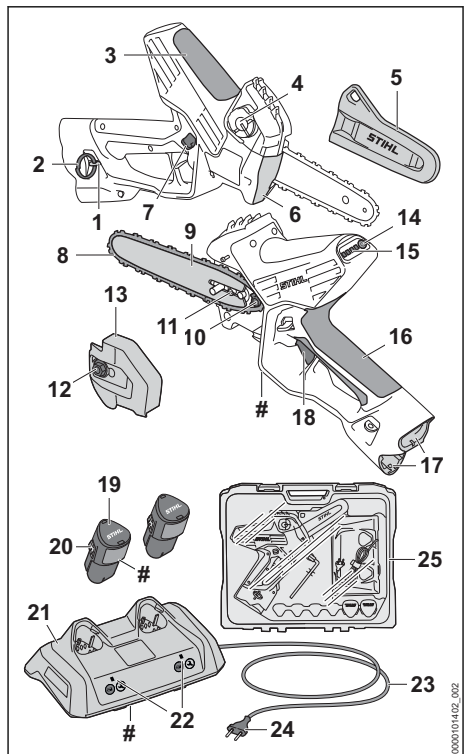

- 1 Öse**
Die Öse dient zum Einhängen des Überlastrings.
- 2 Überlastring**
Der Überlastring dient zum Einhängen des Gehölzschneiders während der Arbeit im Baum.
- 3 Griffstelle**
Die Griffstelle dient zum Halten und Führen des Gehölzschneiders.
- 4 Öltank-Verschluss**
Der Öltank-Verschluss verschließt den Öltank.
- 5 Kettenschutz**
Der Kettenschutz schützt vor Kontakt mit der Sägekette.
- 6 Anschlag**
Der Anschlag stützt während der Arbeit den Gehölzschneider am Holz ab.
- 7 Sperrhebel**
Der Sperrhebel entsperrt den Schalthebel.
- 8 Sägekette**
Die Sägekette schneidet das Holz.
- 9 Führungsschiene**
Die Führungsschiene führt die Sägekette.
- 10 Kettenrad**
Das Kettenrad treibt die Sägekette an.
- 11 Spannschraube**
Die Spannschraube dient zum Einstellen der Kettenspannung.
- 12 Mutter**
Die Mutter befestigt den Kettenraddeckel am Gehölzschneider.
- 13 Kettenraddeckel**
Der Kettenraddeckel deckt das Kettenrad ab und befestigt die Führungsschiene am Gehölzschneider.
- 14 Drucktaste**
Die Drucktaste aktiviert die LEDs am Gehölzschneider.
- 15 LEDs**
Die LEDs zeigen den Ladezustand des Akkus mit dem niedrigsten Ladezustand und Störungen an.
- 16 Bedienungsgriff**
Der Bedienungsgriff dient zum Bedienen, Halten und Führen des Gehölzschneiders.
- 17 Akku-Schacht**
Der Akku-Schacht nimmt den Akku auf.

- 18 Schalthebel**
Der Schalthebel schaltet den Gehölzschneider ein und aus.
- 19 Akku**
Der Akku versorgt den Gehölzschneider mit Energie.
- 20 Rasthaken**
Der Rasthaken hält den Akku im Akku-Schacht.
- 21 Ladegerät**
Das Ladegerät lädt den Akku.
- 22 LED**
Die LED zeigt den Status des Ladegeräts an.
- 23 Anschlussleitung**
Die Anschlussleitung verbindet das Ladegerät mit dem Netzstecker.
- 24 Netzstecker**
Der Netzstecker verbindet die Anschlussleitung mit einer Steckdose.
- 25 Koffer**
Der Koffer dient zum Transportieren und Aufbewahren des Gehölzschneiders, der Akkus, des Ladegeräts und des Zubehörs. Der Koffer ist nur im Lieferumfang des Sets (bestehend aus Gehölzschneider, Akku, Ladegerät und Zubehör) enthalten.

Leistungsschild mit Maschinenummer

2.2 Symbole

Die Symbole können auf dem Gehölzschneider, dem Akku, dem Ladegerät und dem Koffer sein und bedeuten Folgendes:



Dieses Symbol gibt die Laufrichtung der Sägekette an.



In diese Richtung drehen um die Sägekette zu spannen.



Dieses Symbol kennzeichnet den Öltank für Sägeketten-Haftöl.



Die LED leuchtet oder blinkt grün. Der Akku wird geladen.



Die LED blinkt rot. Zwischen dem Akku und dem Ladegerät besteht kein elektrischer Kontakt oder im Akku oder im Ladegerät besteht eine Störung.



Das Symbol zeigt die empfohlene Positionierung eines Akkus mit vollem Ladezustand im Koffer an.





Das Symbol zeigt die empfohlene Positionierung eines Akkus mit geringem Ladezustand im Koffer an.



Länge einer Führungsschiene, die verwendet werden darf.



Garantierter Schallleistungspegel nach Richtlinie 2000/14/EG in dB(A) um Schallemissionen von Produkten vergleichbar zu machen.



Die Angabe neben dem Symbol weist auf den Energieinhalt des Akkus nach Spezifikation des Zellenherstellers hin. Der in der Anwendung zur Verfügung stehende Energieinhalt ist geringer.



Elektrogerät in einem geschlossenen und trockenen Raum betreiben.



Produkt nicht mit dem Hausmüll entsorgen.



Gebrauchsanleitung lesen, verstehen und aufbewahren.

3 Sicherheitshinweise

3.1 Warnsymbole

3.1.1 Warnsymbole

Die Warnsymbole auf dem Gehölzschnneider bedeuten Folgendes:



Sicherheitshinweise und deren Maßnahmen beachten.



Gebrauchsanleitung lesen, verstehen und aufbewahren.



Schutzbrille tragen.



Gehölzschnneider mit beiden Händen festhalten.



Sich bewegende Sägekette nicht berühren.



Der Einsatz dieses Gehölzschniders beim Klettern im Baum ist nur entsprechend ausgebildeten Benutzern gestattet.



Akku während Arbeitsunterbrechungen, des Transports, der Aufbewahrung, Wartung oder Reparatur herausnehmen.

3.1.2 Akku

Die Warnsymbole auf dem Akku bedeuten Folgendes:



Sicherheitshinweise und deren Maßnahmen beachten.



Gebrauchsanleitung lesen, verstehen und aufbewahren.



Akku vor Hitze und Feuer schützen.



Akku nicht in Flüssigkeiten tauchen.

3.1.3 Ladegerät

Die Warnsymbole auf dem Ladegerät bedeuten Folgendes:



Sicherheitshinweise und deren Maßnahmen beachten.



Gebrauchsanleitung lesen, verstehen und aufbewahren.



Ladegerät vor Regen und Feuchtigkeit schützen.

3.2 Bestimmungsgemäße Verwendung

Der Gehölzschnneider STIHL GTA 40.0 dient zum Schneiden von Holz, zur Baumpflege und zum Sägen in der Krone eines stehenden Baums.

Der Gehölzschnneider kann bei Regen verwendet werden.

Die Öse mit angebautem Überlastring dient zum Sichern des Gehölzschniders an einem Stropp und zum Transport des Gehölzschniders in den Baum am Gurt oder an einem Seil.

Zwei Akkus STIHL AS versorgen den Gehölzschnneider mit Energie.

Das Ladegerät STIHL AL 5-2 lädt die Akkus STIHL AS.

▲ WARNUNG

- Akkus und Ladegeräte, die nicht von STIHL für den Gehölzschnneider freigegeben sind, können Brände und Explosionen auslösen. Personen können schwer verletzt oder getötet werden und Sachschaden kann entstehen.
 - ▶ Gehölzschnneider mit zwei Akkus STIHL AS verwenden.
 - ▶ Akkus STIHL AS mit einem Ladegerät STIHL AL 1, AL 5 oder AL 5-2 laden.
- Falls der Gehölzschnneider, der Akku oder das Ladegerät nicht bestimmungsgemäß verwendet werden, können Personen schwer verletzt oder getötet werden und Sachschaden kann entstehen.
 - ▶ Gehölzschnneider, Akku und Ladegerät so verwenden, wie es in dieser Gebrauchsanleitung beschrieben ist.

3.3 Anforderungen an den Benutzer

▲ WARNUNG

- Benutzer ohne eine Unterweisung können die Gefahren des Gehölzschniders, des Akkus und des Ladegeräts nicht erkennen oder nicht einschätzen. Der Benutzer oder andere Personen können schwer verletzt oder getötet werden.



- ▶ Gebrauchsanleitung lesen, verstehen und aufbewahren.



- ▶ Der Einsatz dieses Gehölzschniders beim Klettern im Baum ist nur entsprechend ausgebildeten Benutzern gestattet.

- ▶ Falls der Gehölzschnneider, der Akku oder das Ladegerät an eine andere Person weitergegeben wird: Gebrauchsanleitung mitgeben.
- ▶ Sicherstellen, dass der Benutzer folgende Anforderungen erfüllt:
 - Der Benutzer ist ausgeruht.
 - Der Benutzer ist körperlich, sensorisch und geistig fähig, den Gehölzschnneider, den Akku und das Ladegerät zu bedienen und damit zu arbeiten. Falls der Benutzer körperlich, sensorisch oder geistig eingeschränkt dazu fähig ist, darf der Benutzer nur unter Aufsicht oder

nach Anweisung durch eine verantwortliche Person damit arbeiten.

- Der Benutzer kann die Gefahren des Gehölzschniders, des Akkus und des Ladegeräts erkennen und einschätzen.
- Der Benutzer ist volljährig oder der Benutzer wird entsprechend nationaler Regelungen unter Aufsicht in einem Beruf ausgebildet.
- Der Benutzer hat eine Unterweisung von einem STIHL Fachhändler oder einer fachkundigen Person erhalten, bevor er das erste Mal mit dem Gehölzschnneider arbeitet und das Ladegerät verwendet.
- Der Benutzer ist nicht durch Alkohol, Medikamente oder Drogen beeinträchtigt.
- ▶ Falls Unklarheiten bestehen: Einen STIHL Fachhändler aufsuchen.

3.4 Bekleidung und Ausstattung

▲ WARNUNG

- Während der Arbeit können lange Haare in den Gehölzschnneider hineingezogen werden. Der Benutzer kann schwer verletzt werden.
 - ▶ Lange Haare so zusammenbinden und so sichern, dass sie sich oberhalb der Schultern befinden.
- Während der Arbeit können Gegenstände mit hoher Geschwindigkeit hochgeschleudert werden. Der Benutzer kann verletzt werden.
 - ▶ Eine eng anliegende Schutzbrille tragen. Geeignete Schutzbrillen sind nach Norm EN 166, EN ISO 16321 oder nach nationalen Vorschriften geprüft und mit der entsprechenden Kennzeichnung im Handel erhältlich.
- ▶ Wenn im Baum gearbeitet wird: STIHL empfiehlt, einen Gesichtsschutz zu tragen.
- ▶ Eine lange Hose tragen.
- ▶ Wenn im Baum gearbeitet wird: Ein langärmeliges, eng anliegendes Oberteil tragen.
- Herabfallende Gegenstände können zu Kopfverletzungen führen.
 - ▶ Falls während der Arbeit Gegenstände herabfallen können: Einen Schutzhelm tragen.
- Während der Arbeit kann Staub aufgewirbelt werden. Eingeatmeter Staub kann die Gesundheit schädigen und allergische Reaktionen auslösen.
 - ▶ Falls Staub aufgewirbelt wird: Eine Staubschutzmaske tragen.



- Ungeeignete Bekleidung kann sich in Holz, Gestrüpp und in dem Gehölzschneider verfangen. Benutzer ohne geeignete Bekleidung können schwer verletzt werden.
 - ▶ Eng anliegende Bekleidung tragen.
 - ▶ Schals und Schmuck ablegen.
- Wenn im Baum gearbeitet wird, kann der Benutzer während der Arbeit in Kontakt mit der umlaufenden Sägekette kommen. Der Benutzer kann schwer verletzt werden.
 - ▶ Eine lange Hose mit Schnitenschutz und Schnitenschutz an beiden Armen tragen.
- Während der Arbeit kann sich der Benutzer an Holz schneiden. Während der Reinigung oder Wartung kann der Benutzer in Kontakt mit der Sägekette kommen. Der Benutzer kann verletzt werden.
 - ▶ Arbeitshandschuhe aus widerstandsfähigem Material tragen.
- Falls der Benutzer ungeeignetes Schuhwerk trägt, kann er ausrutschen. Der Benutzer kann verletzt werden.
 - ▶ Festes, geschlossenes Schuhwerk mit griffiger Sohle tragen.
 - ▶ Wenn im Baum gearbeitet wird: Motorsägen-Stiefel mit Schnitenschutz tragen.
- Wenn im Baum gearbeitet wird, kann der Benutzer abstürzen. Der Benutzer kann schwer verletzt oder getötet werden.
 - ▶ Ausrüstung zur Absturzsicherung mit durchtrennhemmender Wirkung tragen.

3.5 Arbeitsbereich und Umgebung

3.5.1 Gehölzschneider

▲ WARNUNG

- Unbeteiligte Personen, Kinder und Tiere können die Gefahren des Gehölzschneiders und hochgeschleudeter Gegenstände nicht erkennen und nicht einschätzen. Unbeteiligte Personen, Kinder und Tiere können schwer verletzt werden und Sachschaden kann entstehen.
 - ▶ Unbeteiligte Personen, Kinder und Tiere aus dem Arbeitsbereich fernhalten.
 - ▶ Gehölzschneider nicht unbeaufsichtigt lassen.
 - ▶ Sicherstellen, dass Kinder nicht mit dem Gehölzschneider spielen können.
- Elektrische Bauteile des Gehölzschneiders können Funken erzeugen. Funken können in leicht brennbarer oder explosiver Umgebung Brände und Explosionen auslösen. Personen können schwer verletzt oder getötet werden und Sachschaden kann entstehen.

- ▶ Nicht in einer leicht brennbaren und nicht in einer explosiven Umgebung arbeiten.

3.5.2 Akku

▲ WARNUNG

- Unbeteiligte Personen, Kinder und Tiere können die Gefahren des Akkus nicht erkennen und nicht einschätzen. Unbeteiligte Personen, Kinder und Tiere können schwer verletzt werden.
 - ▶ Unbeteiligte Personen, Kinder und Tiere fernhalten.
 - ▶ Akku nicht unbeaufsichtigt lassen.
 - ▶ Sicherstellen, dass Kinder nicht mit dem Akku spielen können.
- Der Akku ist nicht gegen alle Umgebungseinflüsse geschützt. Falls der Akku bestimmten Umgebungseinflüssen ausgesetzt ist, kann der Akku in Brand geraten, explodieren oder irreparabel beschädigt werden. Personen können schwer verletzt werden und Sachschaden kann entstehen.
 - ▶ Akku vor Hitze und Feuer schützen.
 - ▶ Akku nicht ins Feuer werfen.
- ▶ Akku nicht außerhalb der angegebenen Temperaturgrenzen laden, verwenden und aufbewahren,  18.7.
- ▶ Akku nicht in Flüssigkeiten tauchen.



- ▶ Akku von metallischen Kleinteilen fernhalten.
- ▶ Akku nicht hohem Druck aussetzen.
- ▶ Akku nicht Mikrowellen aussetzen.
- ▶ Akku vor Chemikalien, Salzen und Dünger schützen.

3.5.3 Ladegerät

▲ WARNUNG

- Unbeteiligte Personen, Kinder können die Gefahren des Ladegeräts und des elektrischen Stroms nicht erkennen und nicht einschätzen. Unbeteiligte Personen, Kinder und Tiere können schwer verletzt oder getötet werden.
 - ▶ Unbeteiligte Personen, Kinder und Tiere fernhalten.
 - ▶ Sicherstellen, dass Kinder nicht mit dem Ladegerät spielen können.
- Das Ladegerät ist nicht wassergeschützt. Falls im Regen oder in feuchter Umgebung gearbeitet wird, kann es zu einem elektrischen Schlag

kommen. Der Benutzer kann verletzt werden und das Ladegerät kann beschädigt werden.



- ▶ Nicht im Regen und nicht in feuchter Umgebung betreiben.

- Das Ladegerät ist nicht gegen alle Umgebungseinflüsse geschützt. Falls das Ladegerät bestimmten Umgebungseinflüssen ausgesetzt ist, kann das Ladegerät in Brand geraten oder explodieren. Personen können schwer verletzt werden und Sachschaden kann entstehen.
 - ▶ Ladegerät in einem geschlossenen und trockenen Raum betreiben.
 - ▶ Ladegerät nicht in einer leicht brennbaren und nicht in einer explosiven Umgebung betreiben.
 - ▶ Ladegerät nicht auf einem leicht brennbaren Untergrund betreiben.
 - ▶ Ladegerät nicht außerhalb der angegebenen Temperaturgrenzen verwenden und aufbewahren, 18.7.
- Personen können über die Anschlussleitung stolpern. Personen können verletzt werden und das Ladegerät kann beschädigt werden.
 - ▶ Anschlussleitung flach auf dem Boden verlegen.

3.6 Sicherheitsgerechter Zustand

3.6.1 Gehölzschnneider

Der Gehölzschnneider ist im sicherheitsgerechten Zustand, falls folgende Bedingungen erfüllt sind:

- Der Gehölzschnneider ist unbeschädigt.
- Der Gehölzschnneider ist sauber.
- Die Öse und der Überlastring sind unbeschädigt.
- Die Bedienungselemente funktionieren und sind unverändert.
- Die Kettenschmierung funktioniert.
- Die Einlaufspuren am Kettenrad sind nicht tiefer als 0,5 mm.
- Eine in dieser Gebrauchsanleitung angegebene Kombination aus Führungsschiene und Sägekette ist angebaut.
- Die Führungsschiene und Sägekette sind richtig angebaut.
- Die Sägekette ist richtig gespannt.
- Original STIHL Zubehör für diesen Gehölzschnneider ist angebaut.
- Das Zubehör ist richtig angebaut.
- Der Öltank-Verschluss ist geschlossen.

WARNUNG

- In einem nicht sicherheitsgerechten Zustand können Bauteile nicht mehr richtig funktionie-

ren und Sicherheitseinrichtungen außer Kraft gesetzt werden. Personen können schwer verletzt oder getötet werden.

- ▶ Mit einem unbeschädigten Gehölzschnneider arbeiten.
- ▶ Falls der Gehölzschnneider verschmutzt ist: Gehölzschnneider reinigen.
- ▶ Gehölzschnneider mit einer unbeschädigten Öse und einem unbeschädigten Überlastring verwenden.
- ▶ Gehölzschnneider nicht verändern. Ausnahme: Anbau einer in dieser Gebrauchsanleitung angegebenen Kombination aus Führungsschiene und Sägekette.
- ▶ Falls die Bedienungselemente nicht funktionieren: Nicht mit dem Gehölzschnneider arbeiten.
- ▶ Original STIHL Zubehör für diesen Gehölzschnneider anbauen.
- ▶ Führungsschiene und Sägekette so anbauen, wie es in dieser Gebrauchsanleitung beschrieben ist.
- ▶ Zubehör so anbauen, wie es in dieser Gebrauchsanleitung oder in der Gebrauchsanleitung des Zubehörs beschrieben ist.
- ▶ Gegenstände nicht in die Öffnungen des Gehölzschnidders stecken.
- ▶ Öltank-Verschluss schließen.
- ▶ Abgenutzte oder beschädigte Hinweisschilder ersetzen.
- ▶ Falls Unklarheiten bestehen: Einen STIHL Fachhändler aufsuchen.

3.6.2 Führungsschiene

Die Führungsschiene ist im sicherheitsgerechten Zustand, falls folgende Bedingungen erfüllt sind:

- Die Führungsschiene ist unbeschädigt.
- Die Führungsschiene ist nicht verformt.
- Die Nut ist so tief wie oder tiefer als die Mindestnuttiefe, 18.3.
- Die Nut ist nicht verengt oder gespreizt.

WARNUNG

- In einem nicht sicherheitsgerechten Zustand kann die Führungsschiene die Sägekette nicht mehr richtig führen. Die umlaufende Sägekette kann von der Führungsschiene springen. Personen können schwer verletzt oder getötet werden.
 - ▶ Mit einer unbeschädigten Führungsschiene arbeiten.
 - ▶ Falls die Tiefe der Nut kleiner als die Mindestnuttiefe ist: Führungsschiene ersetzen.
 - ▶ Falls Unklarheiten bestehen: Einen STIHL Fachhändler aufsuchen.

3.6.3 Sägekette

Die Sägekette ist im sicherheitsgerechten Zustand, falls folgende Bedingungen erfüllt sind:

- Die Sägekette ist unbeschädigt.
- Die Sägekette ist richtig geschärft.
- Die Verschleißmarkierungen an den Schneidezähnen sind sichtbar.

▲ WARNUNG

- In einem nicht sicherheitsgerechten Zustand können Bauteile nicht mehr richtig funktionieren und Sicherheitseinrichtungen außer Kraft gesetzt werden. Personen können schwer verletzt oder getötet werden.
 - ▶ Mit einer unbeschädigten Sägekette arbeiten.
 - ▶ Sägekette richtig schärfen.
 - ▶ Falls Unklarheiten bestehen: Einen STIHL Fachhändler aufsuchen.

3.6.4 Akku

Der Akku ist im sicherheitsgerechten Zustand, falls folgende Bedingungen erfüllt sind:

- Der Akku ist unbeschädigt.
- Der Akku ist sauber und trocken.
- Der Akku funktioniert und ist unverändert.

▲ WARNUNG

- In einem nicht sicherheitsgerechten Zustand kann der Akku nicht mehr sicher funktionieren. Personen können schwer verletzt werden.
 - ▶ Mit einem unbeschädigten und funktionierenden Akku arbeiten.
 - ▶ Einen beschädigten oder defekten Akku nicht laden.
 - ▶ Falls der Akku verschmutzt ist: Akku reinigen.
 - ▶ Falls der Akku nass oder feucht ist: Akku trocknen lassen,  18.8.
 - ▶ Akku nicht verändern.
 - ▶ Gegenstände nicht in die Öffnungen des Akkus stecken.
 - ▶ Elektrische Kontakte des Akkus nicht mit metallischen Gegenständen verbinden und kurzschließen.
 - ▶ Akku nicht öffnen.
 - ▶ Abgenutzte oder beschädigte Hinweisschilder ersetzen.
- Aus einem beschädigten Akku kann Flüssigkeit austreten. Falls die Flüssigkeit mit der Haut oder den Augen in Kontakt kommt, können die Haut oder die Augen gereizt werden.
 - ▶ Kontakt mit der Flüssigkeit vermeiden.
 - ▶ Falls Kontakt mit der Haut aufgetreten ist: Betroffene Hautstellen mit reichlich Wasser und Seife abwaschen.

- ▶ Falls Kontakt mit den Augen aufgetreten ist: Augen mindestens 15 Minuten mit reichlich Wasser spülen und einen Arzt aufsuchen.
- Ein beschädigter oder defekter Akku kann ungewöhnlich riechen, rauchen oder brennen. Personen können schwer verletzt oder getötet werden und Sachschaden kann entstehen.
 - ▶ Falls der Akku ungewöhnlich riecht oder raucht: Akku nicht verwenden und von brennbaren Stoffen fernhalten.
 - ▶ Falls der Akku brennt: Versuchen, den Akku mit einem Feuerlöscher oder Wasser zu löschen.

3.6.5 Ladegerät

Das Ladegerät ist im sicherheitsgerechten Zustand, falls folgende Bedingungen erfüllt sind:

- Das Ladegerät ist unbeschädigt.
- Das Ladegerät ist sauber und trocken.

▲ WARNUNG

- In einem nicht sicherheitsgerechten Zustand können Bauteile nicht mehr richtig funktionieren und Sicherheitseinrichtungen außer Kraft gesetzt werden. Personen können schwer verletzt oder getötet werden.
 - ▶ Ein unbeschädigtes Ladegerät verwenden.
 - ▶ Falls das Ladegerät verschmutzt oder nass ist: Ladegerät reinigen und trocknen lassen.
 - ▶ Ladegerät nicht verändern.
 - ▶ Gegenstände nicht in die Öffnungen des Ladegeräts stecken.
 - ▶ Elektrische Kontakte des Ladegeräts nicht mit metallischen Gegenständen verbinden und kurzschließen.
 - ▶ Ladegerät nicht öffnen.

3.7 Arbeiten

3.7.1 Schneiden

▲ WARNUNG

- Falls außerhalb des Arbeitsbereichs keine Personen in Rufweite sind, kann im Notfall keine Hilfe geleistet werden.
 - ▶ Sicherstellen, dass Personen außerhalb des Arbeitsbereichs in Rufweite sind.
- Der Benutzer kann in bestimmten Situationen nicht mehr konzentriert arbeiten. Der Benutzer kann die Kontrolle über den Gehölzschneider verlieren, stolpern, fallen und schwer verletzt werden.
 - ▶ Ruhig und überlegt arbeiten.
 - ▶ Falls die Lichtverhältnisse und Sichtverhältnisse schlecht sind: Nicht mit dem Gehölzschneider arbeiten.

- ▶ Gehölzschneider alleine bedienen.
- ▶ Nicht über Schulterhöhe arbeiten.
- ▶ Auf Hindernisse achten.
- ▶ Falls im Baum geklettert wird: Eine Seilsicherung verwenden.
- ▶ Falls der Benutzer nicht zum Klettern im Baum ausgebildet ist: Auf dem Boden stehend arbeiten und das Gleichgewicht halten. Falls in der Höhe gearbeitet werden muss: Eine Hubarbeitsbühne oder ein sicheres Gerüst verwenden.
- ▶ Falls Ermüdungserscheinungen auftreten: Eine Arbeitspause einlegen.
- Die umlaufende Sägekette kann den Benutzer schneiden. Der Benutzer kann schwer verletzt werden.
 - ▶ Umlaufende Sägekette nicht berühren.
 - ▶ Keine Äste benachbart zur Sägekette festhalten. Die Sägekette kann auf dem Holz zur Seite springen und in die Hand schneiden. Gehölzschneider immer mit beiden Händen führen.
 - ▶ Falls die Sägekette durch einen Gegenstand blockiert ist: Gehölzschneider ausschalten und Akkus herausnehmen. Erst dann den Gegenstand beseitigen.
- Wenn im Baum gearbeitet wird, kann der Gehölzschneider herunterfallen. Personen können schwer verletzt werden und Sachschaden kann entstehen.
 - ▶ Gehölzschneider mit einem Stropp über die Öse und den Überlastring sichern. Geeignetes Zubehör ist im Fachhandel erhältlich.
- Die umlaufende Sägekette wird warm und dehnt sich aus. Falls die Sägekette nicht ausreichend geschmiert und nachgespannt wird, kann die Sägekette von der Führungsschiene springen oder reißen. Personen können schwer verletzt werden und Sachschaden kann entstehen.
 - ▶ Sägeketten-Haftöl verwenden.
 - ▶ Während der Arbeit den Füllstand im Öltank regelmäßig prüfen, spätestens nach jeder dritten Akkuladung. Bevor das Sägeketten-Haftöl aufgebraucht ist: Sägeketten-Haftöl einfüllen.
 - ▶ Während der Arbeit Spannung der Sägekette regelmäßig prüfen. Falls die Spannung der Sägekette zu gering ist: Sägekette spannen.
- Während der Arbeit können die Führungsschiene, die Sägekette und das Kettenrad heiß werden. Der Benutzer kann sich verbrennen.
 - ▶ Heiße Führungsschiene, Sägekette und Kettenrad nicht berühren.
- ▶ Warten, bis die Führungsschiene, die Sägekette und das Kettenrad abgekühlt sind.
- ▶ Arbeitshandschuhe aus widerstandsfähigem Material tragen.
- Falls sich der Gehölzschneider während der Arbeit verändert oder sich ungewohnt verhält, kann der Gehölzschneider in einem nicht sicherheitsgerechten Zustand sein. Personen können schwer verletzt werden und Sachschaden kann entstehen.
 - ▶ Arbeit beenden, Akkus herausnehmen und einen STIHL Fachhändler aufsuchen.
- Während der Arbeit können Vibrationen durch den Gehölzschneider entstehen.
 - ▶ Handschuhe tragen.
 - ▶ Arbeitspausen machen.
 - ▶ Falls Anzeichen einer Durchblutungsstörung auftreten: Einen Arzt aufsuchen.
- Falls die umlaufende Sägekette auf einen harten Gegenstand trifft, können Funken entstehen. Funken können in leicht brennbarer Umgebung Brände auslösen. Personen können schwer verletzt oder getötet werden und Sachschaden kann entstehen.
 - ▶ Nicht in einer leicht brennbaren Umgebung arbeiten.
- Wenn der Schalthebel losgelassen wird, läuft die Sägekette noch kurze Zeit weiter. Die sich bewegende Sägekette kann Personen schneiden. Personen können schwer verletzt werden.
 - ▶ Warten, bis die Sägekette nicht mehr läuft.

⚠ WARNUNG

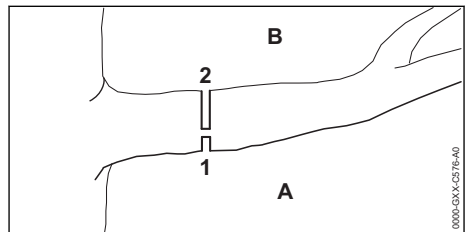

- Falls unter Spannung stehendes Holz gesägt wird, kann die Führungsschiene eingeklemmt werden. Der Benutzer kann die Kontrolle über den Gehölzschneider verlieren und schwer verletzt werden.
 - ▶ Zuerst einen Entlastungsschnitt (1) in die Druckseite (A) sägen, dann einen Trennschnitt (2) von oben, direkt über dem ersten Schnitt, in die Zugseite (B) sägen.

⚠ GEFAHR

- Falls in der Umgebung von spannungsführenden Leitungen gearbeitet wird, kann die Sägekette mit den spannungsführenden Leitungen in Kontakt kommen und diese beschädigen. Der Benutzer kann schwer verletzt oder getötet werden.
 - ▶ Nicht in der Umgebung von spannungsführenden Leitungen arbeiten.

3.8 Reaktionskräfte

3.8.1 Reaktionskräfte

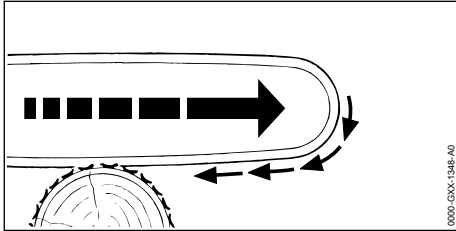

Wenn mit der Unterseite der Führungsschiene gearbeitet wird, wird der Gehölzschneider weg vom Benutzer gezogen.

⚠ WARNUNG

- Falls die umlaufende Sägekette auf einen harten Gegenstand trifft und schnell abgebremst wird, kann der Gehölzschneider plötzlich vom Benutzer weg gezogen werden. Personen können verletzt werden.
 - ▶ Gehölzschneider mit beiden Händen festhalten.
 - ▶ So arbeiten, wie es in dieser Gebrauchsanleitung beschrieben ist.
 - ▶ Mit einer richtig geschärften und richtig gespannten Sägekette arbeiten.
 - ▶ Die Führungsschiene im Schnitt gerade führen.
 - ▶ Anschlag richtig ansetzen.
 - ▶ Mit Vollgas arbeiten.

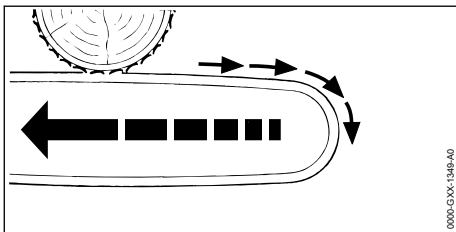

Wenn mit der Oberseite der Führungsschiene gearbeitet wird, wird der Gehölzschneider in Richtung des Benutzers bewegt.

⚠ WARNUNG

- Falls die umlaufende Sägekette auf einen harten Gegenstand trifft und schnell abgebremst wird, kann sich der Gehölzschneider plötzlich in Richtung des Benutzers bewegen. Personen können verletzt werden.
 - ▶ Gehölzschneider mit beiden Händen festhalten.
 - ▶ So arbeiten, wie es in dieser Gebrauchsanleitung beschrieben ist.
 - ▶ Die Führungsschiene im Schnitt gerade führen.
 - ▶ Mit Vollgas arbeiten.

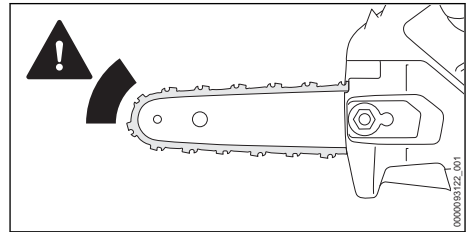

Wenn mit der Schienenspitze gearbeitet wird, wird der Gehölzschneider in Richtung des Benutzers bewegt.

⚠ WARNUNG

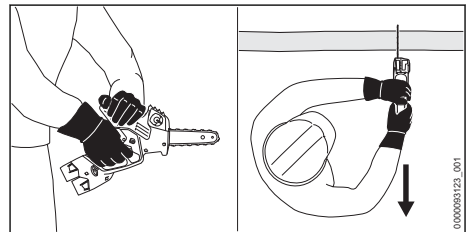

- Falls die umlaufende Sägekette im Bereich um das obere Viertel der Spitze der Führungsschiene auf einen harten Gegenstand trifft und schnell abgebremst oder an der Spitze der Führungsschiene eingeklemmt wird, kann sich der Gehölzschneider plötzlich in Richtung des Benutzers bewegen. Personen können verletzt werden.
 - ▶ Gehölzschneider mit beiden Händen festhalten.
 - ▶ Körper aus dem Schwenkbereich des Gehölzschneiders fernhalten.
 - ▶ So arbeiten, wie es in dieser Gebrauchsanleitung beschrieben ist.

- ▶ Nicht mit dem Bereich um das obere Viertel der Spitze der Führungsschiene arbeiten.
- ▶ Mit einer richtig geschärften und richtig gespannten Sägekette arbeiten.
- ▶ Mit Vollgas arbeiten.

3.9 Laden

⚠ WARNUNG

- Während des Ladens kann ein beschädigtes oder ein defektes Ladegerät ungewöhnlich rischen oder rauchen. Personen können verletzt werden und Sachschaden kann entstehen.
 - ▶ Netzstecker aus der Steckdose ziehen.
 - ▶ Akkus herausnehmen.
- Das Ladegerät kann bei unzureichender Wärmeabfuhr überhitzen und einen Brand auslösen. Personen können schwer verletzt oder getötet werden und Sachschaden kann entstehen.
 - ▶ Ladegerät nicht abdecken.

3.10 Elektrisch anschließen

Kontakt mit stromführenden Bauteilen kann durch folgende Ursachen entstehen:

- Die Anschlussleitung oder die Verlängerungsleitung ist beschädigt.
- Der Netzstecker der Anschlussleitung oder der Verlängerungsleitung ist beschädigt.
- Die Steckdose ist nicht richtig installiert.

⚠ GEFAHR

- Kontakt mit stromführenden Bauteilen kann zu einem Stromschlag führen. Der Benutzer kann schwer verletzt oder getötet werden.
 - ▶ Sicherstellen, dass die Anschlussleitung, Verlängerungsleitung und deren Netzstecker unbeschädigt sind.



Falls die Anschlussleitung oder die Verlängerungsleitung beschädigt ist:

- ▶ Beschädigte Stelle nicht berühren.
 - ▶ Netzstecker aus der Steckdose ziehen.
- ▶ Anschlussleitung, Verlängerungsleitung und deren Netzstecker mit trockenen Händen anfassen.
 - ▶ Netzstecker der Anschlussleitung oder Verlängerungsleitung in eine richtig installierte und abgesicherte Steckdose mit Schutzkontakt stecken.
 - ▶ Ladegerät über einen Fehlerstrom-Schutzschalter (30 mA, 30 ms) anschließen.
- Eine beschädigte oder ungeeignete Verlängerungsleitung kann zu einem elektrischen Schlag führen. Personen können schwer verletzt oder getötet werden.
 - ▶ Falls eine Kabeltrommel verwendet wird: Kabeltrommel vollständig abwickeln.
- Falls elektrische Leitungen und Rohre in der Wand verlaufen, können diese beschädigt werden, wenn das Ladegerät an der Wand montiert wird. Kontakt mit elektrischen Leitungen

- ▶ Eine Verlängerungsleitung mit dem richtigen Leitungsquerschnitt verwenden, 18.6.

⚠ WARNUNG

- Während des Ladens kann eine falsche Netzspannung oder eine falsche Netzfrequenz zu einer Überspannung in dem Ladegerät führen. Das Ladegerät kann beschädigt werden.
 - ▶ Sicherstellen, dass die Netzspannung und die Netzfrequenz des Stromnetzes mit den Angaben auf dem Leistungsschild des Ladegeräts übereinstimmen.
- Falls das Ladegerät an eine Mehrfachsteckdose angeschlossen ist, können während des Ladens elektrische Bauteile überlastet werden. Die elektrischen Bauteile können sich erwärmen und einen Brand auslösen. Personen können sich schwer verletzen oder getötet werden und Sachschaden kann entstehen.
 - ▶ Sicherstellen, dass die Leistungsangaben auf der Mehrfachsteckdose durch die Angaben auf dem Leistungsschild des Ladegeräts und aller an die Mehrfachsteckdose angeschlossener Elektrogeräte in Summe nicht überschritten werden.
- Eine falsch verlegte Anschlussleitung und Verlängerungsleitung kann beschädigt werden und Personen können darüber stolpern. Personen können verletzt werden und die Anschlussleitung oder Verlängerungsleitung kann beschädigt werden.
 - ▶ Anschlussleitung und Verlängerungsleitung so verlegen und kennzeichnen, dass Personen nicht stolpern können.
 - ▶ Anschlussleitung und Verlängerungsleitung so verlegen, dass sie nicht gespannt oder verwickelt sind.
 - ▶ Anschlussleitung und Verlängerungsleitung so verlegen, dass sie nicht beschädigt, geknickt oder gequetscht werden oder scheuern.
 - ▶ Anschlussleitung und Verlängerungsleitung vor Hitze, Öl und Chemikalien schützen.
 - ▶ Anschlussleitung und Verlängerungsleitung auf einem trockenen Untergrund verlegen.
- Während der Arbeit erwärmt sich die Verlängerungsleitung. Wenn die Wärme nicht abfließen kann, kann die Wärme einen Brand auslösen.
 - ▶ Falls eine Kabeltrommel verwendet wird: Kabeltrommel vollständig abwickeln.
- Falls elektrische Leitungen und Rohre in der Wand verlaufen, können diese beschädigt werden, wenn das Ladegerät an der Wand montiert wird. Kontakt mit elektrischen Leitungen

gen kann zu einem Stromschlag führen. Personen können schwer verletzt werden und Sachschaden kann entstehen.

- ▶ Sicherstellen, dass an der vorgesehenen Stelle keine elektrische Leitungen und Rohre in der Wand verlaufen.
- Falls das Ladegerät nicht wie in dieser Gebrauchsanleitung beschrieben an der Wand montiert ist, kann das Ladegerät oder der Akku herunterfallen oder das Ladegerät zu heiß werden. Personen können verletzt werden und Sachschaden kann entstehen.
 - ▶ Ladegerät so an eine Wand montieren, wie es in dieser Gebrauchsanleitung beschrieben ist.
- Falls das Ladegerät mit eingesetztem Akku an eine Wand montiert wird, kann der Akku aus dem Ladegerät fallen. Personen können verletzt werden und Sachschaden kann entstehen.
 - ▶ Zuerst Ladegerät an die Wand montieren und dann Akku einsetzen.

3.11 Transportieren

3.11.1 Gehölzschneider

▲ WARNUNG

- Während des Transports kann der Gehölzschneider umkippen oder sich bewegen. Personen können verletzt werden und Sachschaden kann entstehen.



- ▶ Akkus herausnehmen.

- ▶ Kettenschutz so über die Führungsschiene schieben, dass er die gesamte Führungsschiene abdeckt.
- ▶ Gehölzschneider im mitgelieferten Koffer transportieren.
- ▶ Falls im Lieferumfang kein Koffer enthalten ist: Gehölzschneider mit Spanngurten, Riemen oder einem Netz so sichern, dass er nicht umkippen und sich nicht bewegen kann.

3.11.2 Akku

▲ WARNUNG

- Der Akku ist nicht gegen alle Umgebungseinflüsse geschützt. Falls der Akku bestimmten Umgebungseinflüssen ausgesetzt ist, kann der Akku beschädigt werden und Sachschaden kann entstehen.
 - ▶ Einen beschädigten Akku nicht transportieren.

- ▶ Falls im Lieferumfang ein Koffer enthalten ist: Akku im mitgelieferten Koffer transportieren.
- Während des Transports kann der Akku umkippen oder sich bewegen. Personen können verletzt werden und Sachschaden kann entstehen.
 - ▶ Akku in der Verpackung so verpacken, dass er sich nicht bewegen kann.
 - ▶ Verpackung so sichern, dass sie sich nicht bewegen kann.

3.11.3 Ladegerät

▲ WARNUNG

- Während des Transports kann das Ladegerät umkippen oder sich bewegen. Personen können verletzt werden und Sachschaden kann entstehen.
 - ▶ Netzstecker aus der Steckdose ziehen.
 - ▶ Akkus herausnehmen.
 - ▶ Ladegerät im mitgelieferten Koffer transportieren.
 - ▶ Falls im Lieferumfang kein Koffer enthalten ist: Ladegerät mit Spanngurten, Riemen oder einem Netz so sichern, dass es nicht umkippen und sich nicht bewegen kann.
- Die Anschlussleitung ist nicht dafür bestimmt, das Ladegerät daran zu tragen. Die Anschlussleitung und das Ladegerät können beschädigt werden.
 - ▶ Anschlussleitung aufwickeln und am Ladegerät befestigen.

3.12 Aufbewahren

3.12.1 Gehölzschneider

▲ WARNUNG

- Kinder können die Gefahren des Gehölzschniders nicht erkennen und nicht einschätzen. Kinder können schwer verletzt werden.



- ▶ Akkus herausnehmen.

- ▶ Kettenschutz so über die Führungsschiene schieben, dass er die gesamte Führungsschiene abdeckt.
- ▶ Gehölzschneider außerhalb der Reichweite von Kindern aufbewahren.
- Die elektrischen Kontakte am Gehölzschneider und metallische Bauteile können durch Feuchtigkeit korrodieren. Der Gehölzschneider kann beschädigt werden.



- ▶ Akkus herausnehmen.

- ▶ Gehölzschneider sauber und trocken aufbewahren.

3.12.2 Akku

⚠ WARNUNG

- Kinder können die Gefahren des Akkus nicht erkennen und nicht einschätzen. Kinder können schwer verletzt werden.
 - ▶ Akku außerhalb der Reichweite von Kindern aufbewahren.
- Der Akku ist nicht gegen alle Umgebungseinflüsse geschützt. Falls der Akku bestimmten Umgebungseinflüssen ausgesetzt ist, kann der Akku irreparabel beschädigt werden.
 - ▶ Akku sauber und trocken aufbewahren.
 - ▶ Akku in einem geschlossenen Raum aufbewahren.
 - ▶ Akku getrennt vom Gehölzschneider aufbewahren.
 - ▶ Falls der Akku im Ladegerät aufbewahrt wird: Netzstecker ziehen und den Akku mit einem Ladezustand zwischen 40 % und 60 % (2 grün leuchtende LEDs) aufbewahren.
 - ▶ Akku nicht außerhalb der angegebenen Temperaturgrenzen aufbewahren, 18.7.

3.12.3 Ladegerät

⚠ WARNUNG

- Kinder können die Gefahren eines Ladegeräts nicht erkennen und nicht einschätzen. Kinder können schwer verletzt oder getötet werden.
 - ▶ Netzstecker ziehen.
 - ▶ Ladegerät außerhalb der Reichweite von Kindern aufbewahren.
- Das Ladegerät ist nicht gegen alle Umgebungseinflüsse geschützt. Falls das Ladegerät bestimmten Umgebungseinflüssen ausgesetzt ist, kann das Ladegerät beschädigt werden.
 - ▶ Netzstecker ziehen.
 - ▶ Falls das Ladegerät warm ist: Ladegerät abkühlen lassen.
 - ▶ Ladegerät sauber und trocken aufbewahren.
 - ▶ Ladegerät in einem geschlossenen Raum aufbewahren.
 - ▶ Ladegerät nicht außerhalb der angegebenen Temperaturgrenzen aufbewahren, 18.7.

- Die Anschlussleitung ist nicht dafür bestimmt, das Ladegerät daran zu tragen oder aufzuhängen. Die Anschlussleitung und das Ladegerät können beschädigt werden.
 - ▶ Ladegerät am Gehäuse greifen und festhalten.
 - ▶ Ladegerät an der Wandhalterung aufhängen.

3.13 Reinigen, Warten und Reparieren

⚠ WARNUNG

- Falls während der Reinigung, Wartung oder Reparatur die Akkus eingesetzt sind, kann der Gehölzschneider unbeabsichtigt eingeschaltet werden. Personen können schwer verletzt werden und Sachschaden kann entstehen.
 - ▶ Akku herausnehmen.



- Scharfe Reinigungsmittel, das Reinigen mit einem Wasserstrahl oder spitzen Gegenständen können den Gehölzschneider, die Führungsschiene, die Sägekette, den Akku und das Ladegerät beschädigen. Falls der Gehölzschneider, die Führungsschiene, die Sägekette, der Akku oder das Ladegerät nicht richtig gereinigt werden, können Bauteile nicht mehr richtig funktionieren und Sicherheitseinrichtungen außer Kraft gesetzt werden. Personen können schwer verletzt werden.
 - ▶ Gehölzschneider, Führungsschiene, Sägekette, Akku und Ladegerät so reinigen, wie es in dieser Gebrauchsanleitung beschrieben ist.
- Falls der Gehölzschneider, die Führungsschiene, die Sägekette der Akku und das Ladegerät nicht richtig gewartet oder repariert werden, können Bauteile nicht mehr richtig funktionieren und Sicherheitseinrichtungen außer Kraft gesetzt werden. Personen können schwer verletzt oder getötet werden.
 - ▶ Gehölzschneider, Akku und Ladegerät nicht selbst warten oder reparieren.
 - ▶ Falls der Gehölzschneider, der Akku oder das Ladegerät gewartet oder repariert werden müssen: Einen STIHL Fachhändler aufsuchen.
 - ▶ Führungsschiene und Sägekette so warten oder reparieren, wie es in dieser Gebrauchsanleitung beschrieben ist.
- Während der Reinigung oder Wartung der Sägekette kann der Benutzer sich an scharfen

Schneidezähne schneiden. Der Benutzer kann verletzt werden.

- ▶ Arbeitshandschuhe aus widerstandsfähigem Material tragen.

4 Gehölzschneider einsatzbereit machen

4.1 Gehölzschneider einsatzbereit machen

Vor jedem Arbeitsbeginn müssen folgende Schritte durchgeführt werden:

- ▶ Sicherstellen, dass sich folgende Bauteile im sicherheitsgerechten Zustand befinden:
 - Gehölzschneider, 3.6.1.
 - Führungsschiene, 3.6.2.
 - Sägekette, 3.6.3.
 - Akku, 3.6.4.
 - Ladegerät, 3.6.5.
- ▶ Akku prüfen, 9.6.
- ▶ Akku vollständig laden, 5.2.
- ▶ Gehölzschneider reinigen, 14.1.
- ▶ Führungsschiene und Sägekette anbauen, 6.1.2.
- ▶ Sägekette spannen, 6.2.
- ▶ Sägeketten-Haftöl einfüllen, 6.3.
- ▶ Bedienelemente prüfen, 9.4.
- ▶ Kettenschmierung prüfen, 9.5.
- ▶ Falls die Schritte nicht durchgeführt werden können: Gehölzschneider nicht verwenden und einen STIHL Fachhändler aufsuchen.

5 Akku laden und LEDs

5.1 Ladegerät an eine Wand montieren

Das Ladegerät kann an eine Wand montiert werden.

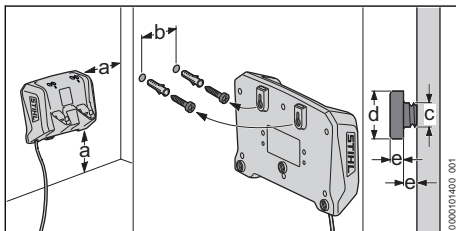

- ▶ Ladegerät so an eine Wand montieren, dass folgende Bedingungen erfüllt sind:
 - Geeignetes Befestigungsmaterial wird verwendet.
 - Das Ladegerät ist waagrecht.
 Folgende Maße sind eingehalten:

- a = mindestens 100 mm
- b (für AL 1 und AL 5) = 54 mm
- b (für AL 5-2) = 100 mm
- c = 4,5 mm
- d = 9 mm
- e = 2,5 mm

5.2 Akku laden

Die Ladezeit hängt von verschiedenen Einflüssen ab, z. B. von der Temperatur des Akkus oder von der Umgebungstemperatur. Für eine optimale Leistungsfähigkeit die empfohlenen Temperaturbereiche beachten, 18.8. Die tatsächliche Ladezeit kann von der angegebenen Ladezeit abweichen. Die Ladezeit ist unter www.stihl.com/charging-times angegeben.

Wenn der Netzstecker in einer Steckdose eingesteckt ist und der Akku in das Ladegerät eingesetzt wird, startet der Ladevorgang automatisch. Wenn der Akku vollständig geladen ist, schaltet sich das Ladegerät automatisch ab.

Während des Ladens erwärmen sich der Akku und das Ladegerät.

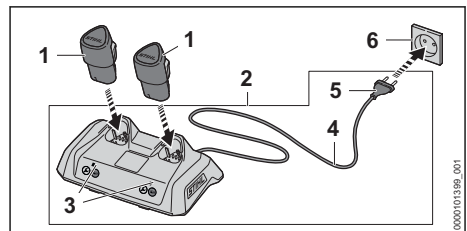

- ▶ Netzstecker (5) in eine gut zugängliche Steckdose (6) stecken. Das Ladegerät (2) führt einen Selbsttest durch. Die LED (3) leuchtet ca. 1 Sekunde lang grün und ca. 1 Sekunde lang rot.
- ▶ Anschlussleitung (4) verlegen.
- ▶ Akku (1) in die Führungen des Ladegeräts (2) einsetzen und bis zum Anschlag drücken. Die LED (3) leuchtet oder blinkt grün. Der Akku (1) wird geladen.
- ▶ Falls die LED (3) nicht mehr leuchtet: Der Akku (1) ist vollständig geladen und kann aus dem Ladegerät (2) herausgenommen werden.
- ▶ Falls das Ladegerät (2) nicht mehr verwendet wird: Netzstecker (5) aus der Steckdose (6) ziehen.

5.3 Ladezustand anzeigen

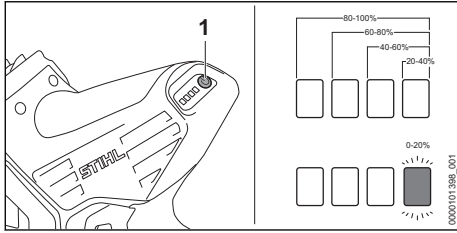

- ▶ Akkus einsetzen.
- ▶ Drucktaste (1) drücken.
Die LEDs leuchten ca. 5 Sekunden lang grün und zeigen den Ladezustand an.
- ▶ Falls die rechte LED grün blinkt: Akku laden.

HINWEIS

- Die LEDs zeigen immer den Akku mit dem geringsten Ladezustand an. Zum Anzeigen des Ladezustand des einzelnen Akkus:
 - ▶ Akku nur in den oberen Akkuschacht einsetzen.
 - ▶ Drucktaste (1) drücken.

HINWEIS

- Wird der Akku nur im unteren Akku-Schacht eingesetzt, funktionieren die LEDs am Gehölzschneider nicht.
 - ▶ Beide Akkus oder mindestens einen Akku im oberen Akku-Schacht einsetzen.
 - ▶ Drucktaste (1) drücken.

5.4 LEDs am Gehölzschneider

Die LEDs können den Ladezustand des Akkus oder Störungen anzeigen. Die LEDs können grün oder rot leuchten oder blinken.

Falls die LEDs grün leuchten oder blinken, wird der Ladezustand angezeigt.

- ▶ Falls die LEDs rot leuchten oder blinken: Störungen beheben, 17.
Im Gehölzschneider oder im Akku besteht eine Störung.

5.5 LED am Ladegerät

Die LED zeigt den Status des Ladegeräts oder Störungen an. Die LED kann grün oder rot leuchten oder blinken.

Falls die LED grün leuchtet oder blinkt, wird der Akku geladen.

- ▶ Falls die LED rot leuchtet oder blinkt: Störungen beheben, 17.

Im Ladegerät oder im Akku besteht eine Störung.

6 Gehölzschneider zusammenbauen

6.1 Führungsschiene und Sägekette abbauen und anbauen

6.1.1 Führungsschiene und Sägekette abbauen

- ▶ Gehölzschneider ausschalten und Akkus herausnehmen.

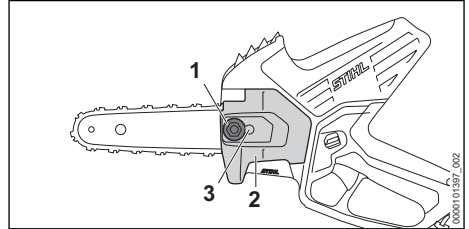

- ▶ Mutter (1) so lange gegen den Uhrzeigersinn drehen, bis der Kettenraddeckel (2) abgenommen werden kann.
- ▶ Kettenraddeckel (2) abnehmen.
- ▶ Spannschraube (3) bis zum Anschlag gegen den Uhrzeigersinn drehen.
Die Sägekette ist entspannt.
- ▶ Führungsschiene und Sägekette abnehmen.

6.1.2 Führungsschiene und Sägekette anbauen

Die Kombinationen aus Führungsschiene und Sägekette, die zum Kettenrad passen und angebaut werden dürfen, sind in den technischen Daten angegeben, 19.

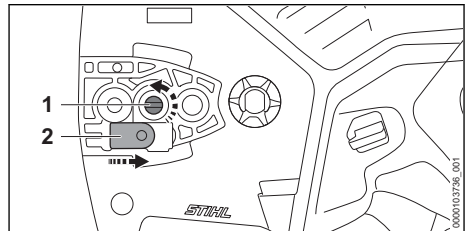

- ▶ Spannschraube (1) solange gegen den Uhrzeigersinn drehen, bis der Spanschieber (2) rechts am Gehäuse anliegt.

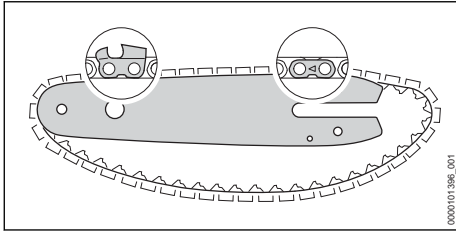

- ▶ Sägekette so in die Nut der Führungsschiene legen, dass die Pfeile auf den Verbindungsgliedern der Sägekette auf der Oberseite in Laufrichtung zeigen.

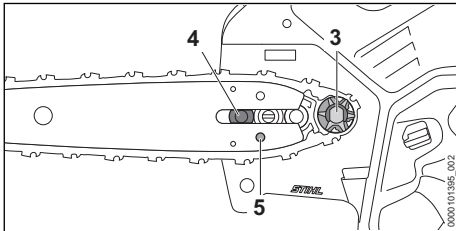

- ▶ Führungsschiene mit Sägekette so auf den Gehölzschneider setzen, dass folgende Bedingungen erfüllt sind:
 - Die Treibglieder der Sägekette sitzen in den Zähnen des Kettenrades (3).
 - Der Kopf der Bundschraube (4) sitzt im Langloch der Führungsschiene.
 - Der Zapfen des Spannschiebers (2) sitzt in der Bohrung (5) der Führungsschiene.

Die Orientierung der Führungsschiene spielt keine Rolle. Der Aufdruck auf der Führungsschiene kann auch auf dem Kopf stehen.

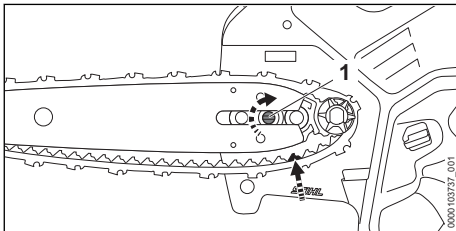

- ▶ Spannschraube (1) so lange im Uhrzeigersinn drehen, bis die Sägekette an der Führungsschiene anliegt. Dabei die Treibglieder der Sägekette in die Nut der Führungsschiene führen.
Die Führungsschiene und die Sägekette liegen am Gehölzschneider an.
- ▶ Kettenraddeckel so an den Gehölzschneider anlegen, dass er bündig mit dem Gehölzschneider ist.

- ▶ Mutter so lange im Uhrzeigersinn drehen, bis der Kettenraddeckel fest am Gehölzschneider sitzt.

6.2 Sägekette spannen

Während der Arbeit dehnt sich die Sägekette aus oder zieht sich zusammen. Die Spannung der Sägekette ändert sich. Während der Arbeit muss die Spannung der Sägekette regelmäßig geprüft und nachgespannt werden.

- ▶ Gehölzschneider ausschalten und Akku herausnehmen.

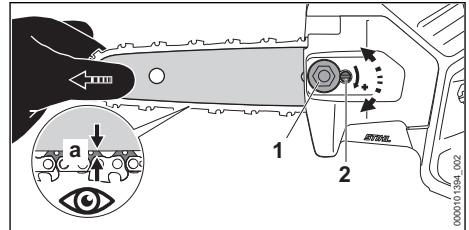

- ▶ Mutter (1) lösen.
- ▶ Führungsschiene an der Spitze anheben und Spannschraube (2) so lange im Uhrzeigersinn oder gegen den Uhrzeigersinn drehen, bis folgende Bedingungen erfüllt sind:
 - Der Abstand a in der Mitte der Führungsschiene beträgt 1 mm bis 2 mm.
 - Die Sägekette kann noch mit zwei Fingern und mit geringem Kraftaufwand über die Führungsschiene gezogen werden.
- ▶ Führungsschiene an der Spitze weiterhin anheben und Mutter (1) fest anziehen.
- ▶ Falls der Abstand a in der Mitte der Führungsschiene nicht 1 mm bis 2 mm beträgt: Sägekette erneut spannen.

6.3 Sägeketten-Haftöl einfüllen

Sägeketten-Haftöl schmiert und kühlt die umlaufende Sägekette.

STIHL empfiehlt, ein STIHL Sägeketten-Haftöl oder ein anderes für Motorsägen freigegebenes Sägeketten-Haftöl zu verwenden.

- ▶ Gehölzschneider ausschalten und Akku herausnehmen.
- ▶ Gehölzschneider so auf eine ebene Fläche legen, dass der Öltank-Verschluss nach oben zeigt.
- ▶ Bereich um den Öltank-Verschluss mit einem feuchten Tuch reinigen.

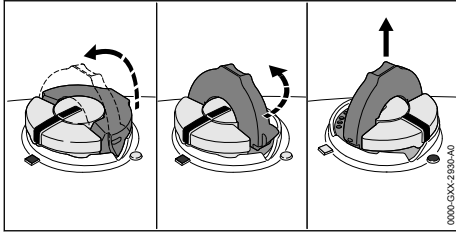

- ▶ Bügel des Öltank-Verschlusses aufklappen.
- ▶ Öltank-Verschluss bis zum Anschlag gegen den Uhrzeigersinn drehen.
- ▶ Öltank-Verschluss abnehmen.
- ▶ Sägeketten-Haftöl so einfüllen, dass kein Sägeketten-Haftöl verschüttet wird und der Öltank nicht bis zum Rand gefüllt wird.
- ▶ Falls der Bügel des Öltank-Verschlusses zugeklappt ist: Bügel aufklappen.

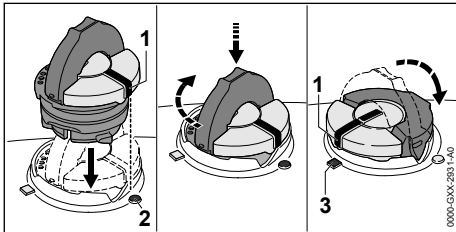

- ▶ Öltank-Verschluss so einsetzen, dass die Markierung (1) auf die Markierung (2) zeigt.
- ▶ Öltank-Verschluss nach unten drücken und bis zum Anschlag im Uhrzeigersinn drehen. Der Öltank-Verschluss rastet hörbar ein. Die Markierung (1) zeigt auf die Markierung (3).
- ▶ Prüfen, ob sich der Öltank-Verschluss nach oben abziehen lässt.
- ▶ Falls sich der Öltank-Verschluss nicht nach oben abziehen lässt: Bügel des Öltank-Verschlusses zuklappen. Der Öltank ist verschlossen.

Falls sich der Öltank-Verschluss nach oben abziehen lässt, müssen folgende Schritte durchgeführt werden:

- ▶ Öltank-Verschluss in beliebiger Position einsetzen.

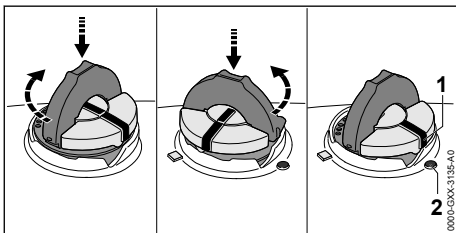

- ▶ Öltank-Verschluss nach unten drücken und bis zum Anschlag im Uhrzeigersinn drehen.
- ▶ Öltank-Verschluss nach unten drücken und so lange gegen den Uhrzeigersinn drehen, bis die Markierung (1) auf die Markierung (2) zeigt.
- ▶ Erneut versuchen, den Öltank zu verschließen.
- ▶ Falls sich der Öltank weiterhin nicht verschließen lässt: Nicht mit der Gehölzschneider arbeiten und einen STIHL Fachhändler aufsuchen. Der Gehölzschneider ist nicht im sicherheitsgerechten Zustand.

7 Akku einsetzen und herausnehmen

7.1 Akku einsetzen

STIHL empfiehlt die Akkus paarweise zu verwenden und zu kennzeichnen.

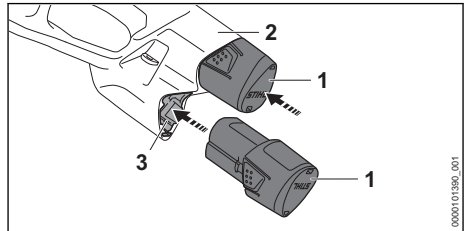

- ▶ Akku (1) bis zum Anschlag in den Akkus-Schacht (2, 3) drücken. Der Akku (1) rastet mit einem Klick ein.

7.2 Akku herausnehmen

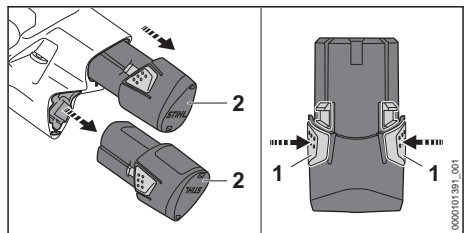

- ▶ Beide Rasthaken (1) drücken. Der Akku (2) ist entriegelt und kann herausgenommen werden.

8 Gehölzschneider einschalten und ausschalten

8.1 Gehölzschneider einschalten

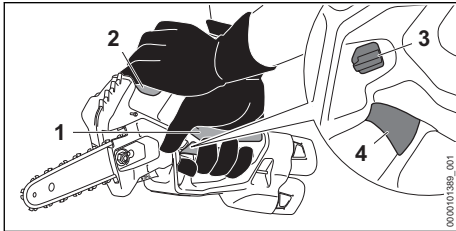

- ▶ Gehölzschneider mit einer Hand im Griffbereich (1) des Bedienungsgriffs so festhalten, dass der Daumen den Bedienungsgriff umschließt.
- ▶ Gehölzschneider mit der anderen Hand an der Griffstelle (2) halten und führen.
- ▶ Sperrhebel (3) mit dem Daumen drücken und gedrückt halten.
- ▶ Schalthebel (4) mit dem Zeigefinger drücken und gedrückt halten.
Der Gehölzschneider beschleunigt und die Sägekette bewegt sich. Der Sperrhebel (3) kann losgelassen werden.

8.2 Gehölzschneider ausschalten

- ▶ Schalthebel loslassen.
Die Sägekette läuft nicht mehr.
- ▶ Falls die Sägekette weiter läuft: Akku herausnehmen und einen STIHL Fachhändler aufsuchen.
Der Gehölzschneider ist defekt.

9 Gehölzschneider und Akku prüfen

9.1 Kettenrad prüfen

- ▶ Gehölzschneider ausschalten und Akku herausnehmen.
- ▶ Kettenraddeckel abbauen.
- ▶ Führungsschiene und Sägekette abbauen.

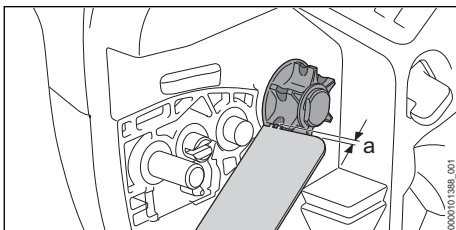

- ▶ Einlaufspuren am Kettenrad mit einer STIHL Prüflehre prüfen.
- ▶ Falls die Einlaufspuren tiefer als $a = 0,5$ mm sind: Gehölzschneider nicht verwenden und einen STIHL Fachhändler aufsuchen.
Das Kettenrad muss ersetzt werden.

9.2 Führungsschiene prüfen

- ▶ Gehölzschneider ausschalten und Akku herausnehmen.
- ▶ Sägekette und Führungsschiene abbauen.

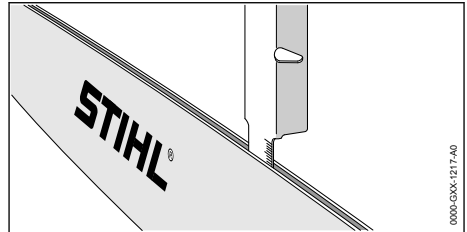

- ▶ Nuttiefe der Führungsschiene mit dem Messstab einer STIHL Feillehre messen.
- ▶ Führungsschiene ersetzen, falls eine der folgenden Bedingungen erfüllt ist:
 - Die Führungsschiene ist beschädigt.
 - Die gemessene Nuttiefe ist kleiner als die Mindestnuttiefe der Führungsschiene, 18.3.
 - Die Nut der Führungsschiene ist verengt oder gespreizt.
- ▶ Falls Unklarheiten bestehen: Einen STIHL Fachhändler aufsuchen.

9.3 Sägekette prüfen

- ▶ Gehölzschneider ausschalten und Akku herausnehmen.

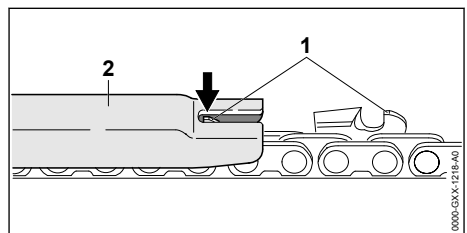

- ▶ Höhe der Tiefenbegrenzer (1) mit einer STIHL Feillehre (2) messen. Die STIHL Feillehre muss zur Teilung der Sägekette passen.
- ▶ Falls ein Tiefenbegrenzer (1) über die Feillehre (2) hinaussteht: Tiefenbegrenzer (1) nachfeilen, 15.3.

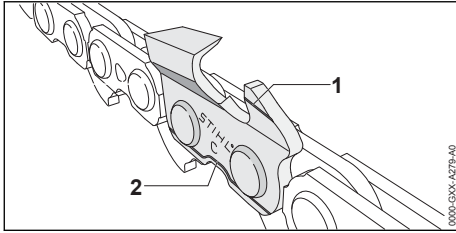

- ▶ Prüfen ob die Verschleißmarkierungen (1 und 2) an den Schneidezähnen sichtbar sind.
- ▶ Falls eine der Verschleißmarkierungen an einem Schneidezahn nicht sichtbar ist: Sägekette nicht verwenden und einen STIHL Fachhändler aufsuchen.
- ▶ Mit einer STIHL Feillehre prüfen, ob der Schärfwinkel der Schneidezähne von 30° eingehalten ist. Die STIHL Feillehre muss zur Teilung der Sägekette passen.
- ▶ Falls der Schärfwinkel von 30° nicht eingehalten ist: Sägekette schärfen.
- ▶ Falls Unklarheiten bestehen: Einen STIHL Fachhändler aufsuchen.

9.4 Bedienungselemente prüfen

Sperrhebel und Schalthebel

- ▶ Akkus herausnehmen.
- ▶ Versuchen, den Schalthebel zu drücken, ohne den Sperrhebel zu drücken.
- ▶ Falls sich der Schalthebel drücken lässt: Gehölzschneider nicht verwenden und einen STIHL Fachhändler aufsuchen. Der Sperrhebel ist defekt.
- ▶ Sperrhebel drücken und gedrückt halten.
- ▶ Schalthebel drücken und wieder loslassen.
- ▶ Falls der Schalthebel schwergängig ist oder nicht in die Ausgangsposition zurückfedert: Gehölzschneider nicht verwenden und einen STIHL Fachhändler aufsuchen. Der Schalthebel ist defekt.

Gehölzschneider einschalten

- ▶ Akkus einsetzen.
- ▶ Sperrhebel drücken und gedrückt halten.
- ▶ Schalthebel drücken und gedrückt halten. Die Sägekette läuft.
- ▶ Falls 3 LEDs rot blinken: Akkus herausnehmen und einen STIHL Fachhändler aufsuchen. Im Gehölzschneider besteht eine Störung.
- ▶ Schalthebel loslassen. Die Sägekette läuft nicht mehr.
- ▶ Falls die Sägekette weiter läuft: Akkus herausnehmen und einen STIHL Fachhändler aufsuchen.

Der Gehölzschneider ist defekt.

9.5 Kettenschmierung prüfen

- ▶ Akkus einsetzen.
- ▶ Führungsschiene auf eine helle Oberfläche richten.
- ▶ Gehölzschneider einschalten. Sägeketten-Haftöl wird abgeschleudert und ist auf der hellen Oberfläche erkennbar. Die Kettenschmierung funktioniert.
- ▶ Falls abgeschleudertes Sägeketten-Haftöl nicht erkennbar ist:
 - ▶ Sägeketten-Haftöl einfüllen.
 - ▶ Kettenschmierung erneut prüfen.
 - ▶ Falls Sägeketten-Haftöl weiterhin nicht auf der hellen Oberfläche erkennbar ist: Gehölzschneider nicht verwenden und einen STIHL Fachhändler aufsuchen. Die Kettenschmierung ist defekt.

9.6 Akku prüfen

- ▶ Akku in den oberen Akku-Schacht einsetzen.
- ▶ Drucktaste am Gehölzschneider drücken. Die LEDs leuchten oder blinken.
- ▶ Akku herausnehmen und den anderen Akku in den oberen Akku-Schacht einsetzen.
- ▶ Drucktaste am Gehölzschneider drücken. Die LEDs leuchten oder blinken.
- ▶ Beide Akkus einsetzen.
- ▶ Drucktaste am Gehölzschneider drücken. Die LEDs leuchten oder blinken.
- ▶ Falls die LEDs nicht leuchten oder blinken: Gehölzschneider und Akku nicht verwenden und einen STIHL Fachhändler aufsuchen. Im Gehölzschneider oder im Akku besteht eine Störung.

10 Mit dem Gehölzschneider arbeiten

10.1 Gehölzschneider halten und führen

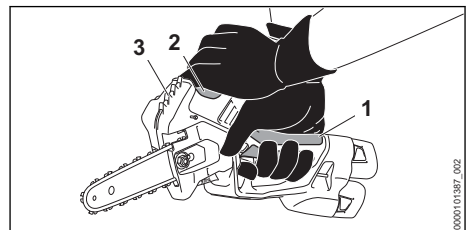

- ▶ Gehölzschneider mit einer Hand im Griffbereich (1) des Bedingungsgriffs so festhalten und führen, dass der Daumen den Bedingungsgriff umschließt.

- ▶ Gehölzschnaider mit der anderen Hand an der Griffstelle (2) halten und führen. Nicht im Bereich der Zacken (3) greifen.

10.2 Schneiden

- ▶ Führungsschiene mit Vollgas in den Schnitt führen.

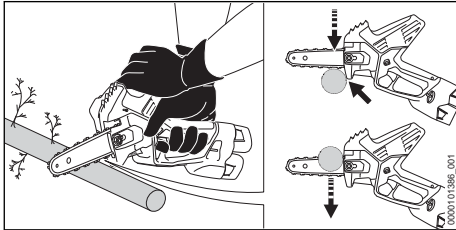

- ▶ Anschlag ansetzen und als Drehpunkt verwenden.
- ▶ Führungsschiene vollständig durch das Holz führen.
- ▶ Am Ende des Schnitts das Gewicht des Gehölzschnaiders auffangen.
- ▶ Äste einzeln schneiden.

Für eine optimale Leistungsfähigkeit die empfohlenen Temperaturbereiche beachten,  18.8.

10.3 Entasten

- ▶ Führungsschiene mit Vollgas mit einer Hebelbewegung gegen den Ast drücken.

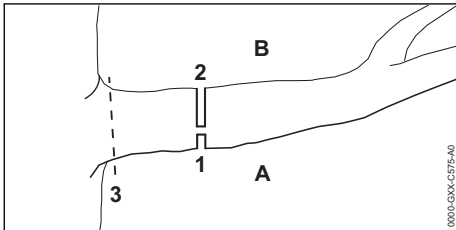

- ▶ Zuerst einen Entlastungsschnitt (1) in die Druckseite (A) sägen, dann einen Trennschnitt (2) von oben, direkt über dem ersten Schnitt, in die Zugseite (B) sägen.
- ▶ Den letzten Schnitt (3) nahe des Stamms durchführen, ohne dabei die Rinde zu beschädigen.

11 Nach dem Arbeiten

11.1 Nach dem Arbeiten

- ▶ Gehölzschnaider ausschalten und Akkus herausnehmen.
- ▶ Falls der Gehölzschnaider nass ist: Gehölzschnaider trocknen lassen.

- ▶ Falls der Akku nass oder feucht ist: Akku trocknen lassen,  18.8.
- ▶ Gehölzschnaider reinigen.
- ▶ Führungsschiene und Sägekette reinigen.
- ▶ Kettenschutz so über die Führungsschiene schieben, dass er die gesamte Führungsschiene abdeckt.
- ▶ Akku reinigen.

12 Transportieren

12.1 Gehölzschnaider transportieren

- ▶ Gehölzschnaider ausschalten und Akkus herausnehmen.
- ▶ Kettenschutz so über die Führungsschiene schieben, dass er die gesamte Führungsschiene abdeckt.

Gehölzschnaider tragen

- ▶ Gehölzschnaider mit einer Hand so am Bedienunggriff tragen, dass die Führungsschiene nach unten zeigt.

Gehölzschnaider in einem Fahrzeug transportieren

- ▶ Gehölzschnaider im mitgelieferten Koffer transportieren.
- ▶ Koffer so sichern, dass der Koffer nicht umkippen und sich nicht bewegen kann.
- ▶ Falls im Lieferumfang kein Koffer enthalten ist: Gehölzschnaider so sichern, dass der Gehölzschnaider nicht umkippen und sich nicht bewegen kann.

Gehölzschnaider an der Öse mit Überlastung oder am Karabinerhaken transportieren

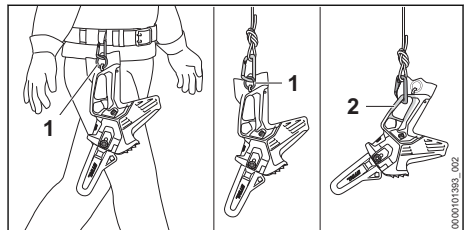

- ▶ Gehölzschnaider über die Öse mit Überlastung (1) am Gurt oder an einem Seil transportieren oder den Karabinerhaken im hinteren Griffbereich (2) einhängen.

Kettenschutz an der Öse transportieren

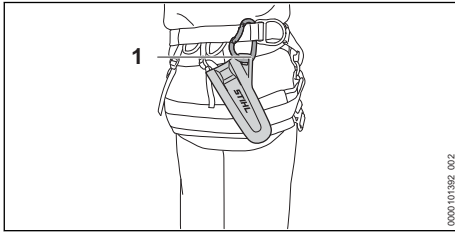

- ▶ Kettenschutz über die Öse (1) am Gurt transportieren.

12.2 Akku transportieren

- ▶ Gehölzschnneider ausschalten und Akkus herausnehmen.
- ▶ Sicherstellen, dass der Akku im sicherheitsgerechten Zustand ist.
- ▶ Akku im mitgelieferten Koffer transportieren.
- ▶ Falls kein Koffer im Lieferumfang enthalten ist: Akku so verpacken, dass er sich in der Verpackung nicht bewegen kann.
- ▶ Verpackung so sichern, dass sie sich nicht bewegen kann.

Der Akku unterliegt den Anforderungen zum Transport gefährlicher Güter. Der Akku ist als UN 3480 (Lithium-Ionen-Batterien) eingestuft und wurde gemäß UN Handbuch Prüfungen und Kriterien Teil III, Unterabschnitt 38.3 geprüft.

Die Transportvorschriften sind unter www.stihl.com/safety-data-sheets angegeben.

12.3 Ladegerät transportieren

- ▶ Netzstecker aus der Steckdose ziehen.
- ▶ Akkus herausnehmen.
- ▶ Anschlussleitung aufwickeln und am Ladegerät befestigen.
- ▶ Falls das Ladegerät in einem Fahrzeug transportiert wird:
 - ▶ Ladegerät im mitgelieferten Koffer transportieren.
 - ▶ Koffer so sichern, dass der Koffer nicht umkippen und sich nicht bewegen kann.
 - ▶ Falls im Lieferumfang kein Koffer enthalten ist: Ladegerät so sichern, dass das Ladegerät nicht umkippen und sich nicht bewegen kann.

13 Aufbewahren

13.1 Gehölzschnneider aufbewahren

- ▶ Gehölzschnneider ausschalten und Akkus herausnehmen.

- ▶ Kettenschutz so über die Führungsschiene schieben, dass er die gesamte Führungsschiene abdeckt.
- ▶ Gehölzschnneider so aufbewahren, dass folgende Bedingungen erfüllt sind:
 - Der Gehölzschnneider kann nicht umkippen und sich nicht bewegen.
 - Der Gehölzschnneider ist außerhalb der Reichweite von Kindern.
 - Der Gehölzschnneider ist sauber und trocken.
- ▶ Falls der Gehölzschnneider länger als 30 Tage aufbewahrt wird: Führungsschiene und Sägekette abbauen.

13.2 Akku aufbewahren

STIHL empfiehlt, den Akku in einem Ladezustand zwischen 40 % und 60 % (2 grün leuchtende LEDs) aufzubewahren.

- ▶ Akku so aufbewahren, dass folgende Bedingungen erfüllt sind:
 - Der Akku ist außerhalb der Reichweite von Kindern.
 - Der Akku ist sauber und trocken.
 - Der Akku ist in einem geschlossenen Raum.
 - Der Akku ist getrennt vom Gehölzschnneider.
 - Falls der Akku im Ladegerät aufbewahrt wird: Netzstecker ziehen und den Akku mit einem Ladezustand zwischen 40 % und 60 % (2 grün leuchtende LEDs) aufbewahren.
 - Der Akku ist nicht außerhalb der angegebenen Temperaturgrenzen aufbewahrt, 18.7.

HINWEIS

- Falls der Akku nicht so aufbewahrt wird, wie es in dieser Gebrauchsanleitung beschrieben ist, kann sich der Akku tiefentladen und dadurch irreparabel beschädigt werden.
 - ▶ Einen entladenen Akku vor dem Aufbewahren laden. STIHL empfiehlt den Akku in einem Ladezustand zwischen 40 % und 60 % (2 grün leuchtende LEDs) aufzubewahren.
 - ▶ Akku getrennt vom Gehölzschnneider aufbewahren.

13.3 Ladegerät aufbewahren

- ▶ Netzstecker aus der Steckdose ziehen.

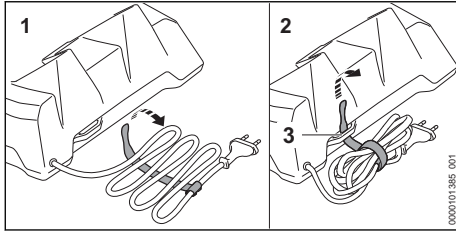

- ▶ Anschlussleitung aufwickeln und am Ladegerät befestigen.
- ▶ Ladegerät so aufbewahren, dass folgende Bedingungen erfüllt sind:
 - Das Ladegerät ist außerhalb der Reichweite von Kindern.
 - Das Ladegerät ist sauber und trocken.
 - Das Ladegerät ist in einem geschlossenen Raum.
 - Das Ladegerät ist nicht an der Anschlussleitung oder an der Halterung (3) für die Anschlussleitung aufgehängt.
 - Das Ladegerät ist nicht außerhalb der angegebenen Temperaturgrenzen aufbewahrt, 18.7.

14 Reinigen

14.1 Gehölzschnyder reinigen

- ▶ Gehölzschnyder ausschalten und Akkus herausnehmen.
- ▶ Gehölzschnyder mit einem feuchten Tuch oder STIHL Harzlöser reinigen.
- ▶ Lüftungsschlitze mit einem Pinsel reinigen.
- ▶ Kettenraddeckel abbauen.
- ▶ Bereich um das Kettenrad mit einem feuchten Tuch oder STIHL Harzlöser reinigen.
- ▶ Fremdkörper aus dem Akku-Schacht entfernen und den Akku-Schacht mit einem feuchten Tuch reinigen.
- ▶ Elektrische Kontakte im Akku-Schacht mit einem Pinsel oder einer weichen Bürste reinigen.
- ▶ Kettenraddeckel anbauen.

14.2 Führungsschiene und Sägekette reinigen

- ▶ Gehölzschnyder ausschalten und Akkus herausnehmen.
- ▶ Führungsschiene und Sägekette abbauen.

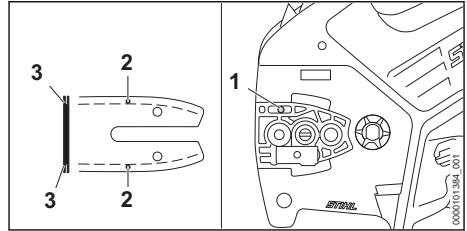

- ▶ Ölauftrittskanal (1), Öleintrittsbohrung (2) und Nut (3) mit einem Pinsel, einer weichen Bürste oder STIHL Harzlöser reinigen.
- ▶ Sägekette mit einem Pinsel, einer weichen Bürste oder STIHL Harzlöser reinigen.
- ▶ Führungsschiene und Sägekette anbauen.

14.3 Akku reinigen

- ▶ Akku mit einem feuchten Tuch reinigen.

14.4 Ladegerät reinigen

- ▶ Netzstecker aus der Steckdose ziehen.
- ▶ Ladegerät mit einem feuchten Tuch reinigen.
- ▶ Elektrische Kontakte des Ladegeräts mit einem Pinsel oder einer weichen Bürste reinigen.

15 Warten

15.1 Wartungsintervalle

Wartungsintervalle sind abhängig von den Umgebungsbedingungen und den Arbeitsbedingungen. STIHL empfiehlt folgende Wartungsintervalle:

Wöchentlich

- ▶ Kettenrad prüfen.
- ▶ Führungsschiene prüfen und entgraten.
- ▶ Sägekette prüfen und schärfen.

Jährlich

- ▶ Öltank von einem STIHL Fachhändler reinigen lassen.

15.2 Führungsschiene entgraten

An der Außenkante der Führungsschiene kann sich ein Grat bilden.

- ▶ Grat mit einer Flachfeile oder einem STIHL Führungsschienenrichter entfernen.
- ▶ Falls Unklarheiten bestehen: Einen STIHL Fachhändler aufsuchen.

15.3 Sägekette schärfen

Es erfordert viel Übung, Sägeketten richtig zu schärfen.

STIHL Feilen, STIHL Feilhilfen, STIHL Schärfgerte, STIHL Feilenhalter 2-in-1 und die Broschüre „STIHL Sägeketten schärfen“ helfen, die Sägekette richtig zu schärfen. Die Broschüre ist unter www.stihl.com/sharpening-brochure verfügbar.

STIHL empfiehlt, Sägeketten von einem STIHL Fachhändler schärfen zu lassen.

! WARNUNG

- Die Schneidezähne der Sägekette sind scharf. Der Benutzer kann sich schneiden.
 - ▶ Arbeitshandschuhe aus widerstandsfähigem Material tragen.

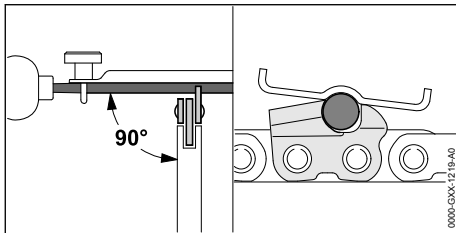

- ▶ Jeden Schneidezahn mit einer Rundfeile so feilen, dass folgende Bedingungen erfüllt sind:
 - Die Rundfeile passt zur Teilung der Sägekette.
 - Die Rundfeile wird von innen nach außen geführt.
 - Die Rundfeile wird im rechten Winkel zur Führungsschiene geführt.
 - Der Schärfwinkel von 30° wird eingehalten.

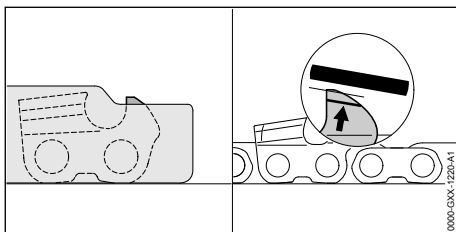

- ▶ Tiefenbegrenzer mit einer Flachfeile so feilen, dass sie bündig mit der STIHL Feillehre und parallel zur Verschleißmarkierung sind. Die STIHL Feillehre muss zur Teilung der Sägekette passen.
- ▶ Falls Unklarheiten bestehen: Einen STIHL Fachhändler aufsuchen.

16 Reparieren

16.1 Gehölzschneider, Akku und Ladegerät reparieren



Der Benutzer kann den Gehölzschneider, die Führungsschiene, Sägekette, den Akku und das Ladegerät nicht selbst reparieren.

- ▶ Falls der Gehölzschneider, die Führungsschiene oder Sägekette beschädigt sind: Gehölzschneider, Führungsschiene oder Sägekette nicht verwenden und einen STIHL Fachhändler aufsuchen.
- ▶ Falls der Akku defekt oder beschädigt ist: Akku ersetzen.
- ▶ Falls das Ladegerät defekt oder beschädigt ist: Ladegerät ersetzen.
- ▶ Falls die Anschlussleitung defekt oder beschädigt ist: Ladegerät nicht verwenden und Anschlussleitung von einem STIHL Fachhändler ersetzen lassen.

17 Störungen beheben

17.1 Störungen des Gehölzschneiders oder des Akkus beheben

Störung	LEDs am Gehölzschneider	Ursache	Abhilfe
Der Gehölzschneider läuft beim Einschalten nicht an.	1 LED blinkt grün.	Der Ladezustand von mindestens einem Akku ist zu gering.	<ul style="list-style-type: none"> ▶ Akkus nacheinander einzeln in den oberen Akku-Schacht einsetzen und Ladezustand anzeigen. ▶ Akku laden.

Störung	LEDs am Gehölzschnaider	Ursache	Abhilfe
	1 LED leuchtet rot.	Mindestens ein Akku ist zu warm oder zu kalt.	<ul style="list-style-type: none"> ▶ Akkus herausnehmen. ▶ Akkus ins Ladegerät einsetzen. Falls die LED am Akku-Schacht vom Ladegerät rot leuchtet, ist der Akku zu warm oder zu kalt. ▶ Akku abkühlen oder erwärmen lassen.
	3 LEDs blinken rot.	Im Gehölzschnaider besteht eine Störung.	<ul style="list-style-type: none"> ▶ Akkus herausnehmen und erneut einsetzen. ▶ Gehölzschnaider einschalten. ▶ Falls weiterhin 3 LEDs rot blinken: Gehölzschnaider nicht verwenden und einen STIHL Fachhändler aufsuchen.
	3 LEDs leuchten rot.	Der Gehölzschnaider ist zu warm.	<ul style="list-style-type: none"> ▶ Akkus herausnehmen. ▶ Gehölzschnaider abkühlen lassen.
	4 LEDs blinken rot.	In mindestens einem Akku besteht eine Störung.	<ul style="list-style-type: none"> ▶ Akkus herausnehmen. ▶ Elektrische Kontakte im Akku-Schacht reinigen. ▶ Akkus einsetzen. ▶ Gehölzschnaider einschalten. ▶ Falls weiterhin 4 LEDs rot blinken: Akkus herausnehmen. ▶ Akkus ins Ladegerät einsetzen. Falls die LED am Akku-Schacht vom Ladegerät rot blinkt, besteht im Akku eine Störung. Akku nicht verwenden und einen STIHL Fachhändler aufsuchen.
		Die elektrische Verbindung zwischen dem Gehölzschnaider und den Akkus ist unterbrochen.	<ul style="list-style-type: none"> ▶ Akkus herausnehmen. ▶ Elektrische Kontakte im Akku-Schacht reinigen. ▶ Akkus einsetzen.
		Der Gehölzschnaider oder die Akkus sind feucht.	▶ Gehölzschnaider oder Akkus trocknen lassen,  18.8.
		Die Sägekette ist verklemmt.	<ul style="list-style-type: none"> ▶ Akkus herausnehmen. ▶ Gehölzschnaider reinigen,  14.1.
Der Gehölzschnaider schaltet im Betrieb ab.	3 LEDs leuchten rot.	Der Gehölzschnaider ist zu warm.	<ul style="list-style-type: none"> ▶ Akkus herausnehmen. ▶ Gehölzschnaider abkühlen lassen.
		Es besteht eine elektrische Störung.	<ul style="list-style-type: none"> ▶ Akkus herausnehmen und erneut einsetzen. ▶ Gehölzschnaider einschalten.
Die Schnittleistung des Gehölzschnaiders lässt nach.	1 LED blinkt grün.	Der Ladezustand von mindestens einem Akku ist zu gering.	<ul style="list-style-type: none"> ▶ Akkus nacheinander einzeln in den oberen Akku-Schacht einsetzen und Ladezustand anzeigen. ▶ Akku laden.
		Die Sägekette ist nicht richtig geschärft.	▶ Sägekette richtig schärfen.
		Die Sägekette ist zu stark gespannt.	▶ Sägekette richtig spannen.
Die Betriebszeit des Gehölzschnaiders ist zu kurz.		Mindestens ein Akku ist nicht vollständig geladen.	<ul style="list-style-type: none"> ▶ Akkus nacheinander einzeln in den oberen Akku-Schacht einsetzen und Ladezustand anzeigen. ▶ Akku vollständig laden.
		Die Lebensdauer von mindestens einem Akku ist überschritten.	▶ Akku ersetzen.

Störung	LEDs am Gehölzschnneider	Ursache	Abhilfe
Im Schnittbereich raucht es oder es riecht verbrannt.		Die Sägekette ist nicht richtig geschärft.	► Sägekette richtig schärfen.
		Im Öltank ist zu wenig Sägeketten-Haftöl.	► Sägeketten-Haftöl einfüllen.
		Die Kettenschmierung fördert zu wenig Sägeketten-Haftöl.	► Führungsschiene und Sägekette reinigen.
		Die Sägekette ist zu stark gespannt.	► Sägekette richtig spannen.
		Der Gehölzschnneider wird nicht richtig angewendet.	► Anwendung erklären lassen und üben.

17.2 Störungen des Ladegeräts beheben

Störung	LED am Ladegerät	Ursache	Abhilfe
Der Akku wird nicht geladen.	Die LED leuchtet rot.	Der Akku ist zu warm oder zu kalt.	► Akku im Ladegerät eingesetzt lassen. Der Ladevorgang startet automatisch, sobald der zulässige Temperaturbereich erreicht ist.
	Die LED blinkt rot.	Die elektrische Verbindung zwischen dem Ladegerät und dem Akku ist unterbrochen.	► Akku herausnehmen. ► Elektrische Kontakte am Ladegerät reinigen. ► Akku einsetzen.
		Im Ladegerät besteht eine Störung.	► Ladegerät nicht verwenden und einen STIHL Fachhändler aufsuchen.
		Im Akku besteht eine Störung.	► Akku nicht verwenden und einen STIHL Fachhändler aufsuchen.
Das Ladegerät führt keinen Selbsttest durch.	Die LED leuchtet nicht ca. 1 Sekunde lang grün und ca. 1 Sekunde lang rot.	Die elektrische Verbindung zum Ladegerät ist kurz unterbrochen worden.	► Netzstecker aus der Steckdose ziehen. ► 1 Minute warten. ► Netzstecker in die Steckdose stecken.

18 Technische Daten

18.1 Gehölzschnneider STIHL GTA 40.0

- Zulässiger Akku: STIHL AS
- Gewicht ohne Akku, mit Führungsschiene und Sägekette: 1,4 kg
- Maximaler Inhalt des Öltanks: 110 cm³ (0,10 l)
- Elektrische Schutzart: IPX4 (Schutz gegen allseitiges Spritzwasser)

Die Laufzeit ist unter www.stihl.com/battery-life angegeben.

18.2 Kettenräder

Folgende Kettenräder können verwendet werden:

- 6-zählig für 1/4" P

- Maximale Kettengeschwindigkeit: 8,0 m/s

18.3 Mindestnutztiefe der Führungsschienen

Die Mindestnutztiefe hängt von der Teilung der Führungsschiene ab.

- 1/4" P: 4 mm

18.4 Akku STIHL AS

- Akku-Technologie: Lithium-Ionen
- Spannung: 10,8 V
- Maximale Spannung: 12 V
- Kapazität in Ah: siehe Leistungsschild
- Energieinhalt in Wh: siehe Leistungsschild
- Gewicht in kg: siehe Leistungsschild

18.5 Ladegerät STIHL AL 5-2

- Nennspannung: siehe Leistungsschild
- Frequenz: siehe Leistungsschild
- Nennleistung: siehe Leistungsschild
- Ladestrom: siehe Leistungsschild
- Maximale Kapazität des zulässigen Akku STIHL AS: 12,5 Ah

Die Ladezeiten sind unter www.stihl.com/charging-times angegeben.

18.6 Verlängerungsleitungen

Wenn eine Verlängerungsleitung verwendet wird, müssen deren Adern abhängig von der Spannung und der Länge der Verlängerungsleitung mindestens folgende Querschnitte haben:

Falls die Nennspannung auf dem Leistungsschild 220 V bis 240 V ist:

- Leitungslänge bis 20 m: AWG 15 / 1,5 mm²
- Leitungslänge 20 m bis 50 m: AWG 13 / 2,5 mm²

Falls die Nennspannung auf dem Leistungsschild 100 V bis 127 V ist:

- Leitungslänge bis 10 m: AWG 14 / 2,0 mm²
- Leitungslänge 10 m bis 30 m: AWG 12 / 3,5 mm²

18.7 Temperaturgrenzen



WARNUNG

- Der Akku ist nicht gegen alle Umgebungseinflüsse geschützt. Falls der Akku bestimmten Umgebungseinflüssen ausgesetzt ist, kann der Akku in Brand geraten oder explodieren. Personen können schwer verletzt werden und Sachschaden kann entstehen.
 - ▶ Akku nicht unterhalb von - 20 °C oder oberhalb von + 50 °C laden.
 - ▶ Gehölzschneider, Akku oder Ladegerät nicht unterhalb von - 20 °C oder oberhalb von + 50 °C verwenden.
 - ▶ Gehölzschneider, Akku oder Ladegerät nicht unterhalb von - 20 °C oder oberhalb von + 70 °C aufbewahren.

18.8 Empfohlene Temperaturbereiche

Für eine optimale Leistungsfähigkeit des Gehölzschneiders, Akkus und Ladegeräts die folgenden Temperaturbereiche beachten:

- Laden: + 5 °C bis + 40 °C
- Verwendung: - 10 °C bis + 40 °C
- Aufbewahrung: - 20 °C bis + 50 °C

Falls der Akku außerhalb der empfohlenen Temperaturbereiche geladen, verwendet oder aufbewahrt wird, kann die Leistungsfähigkeit reduziert sein.

Falls der Akku nass oder feucht ist, den Akku mindestens 48 h bei über + 15 °C und unter + 50 °C, sowie bei unter 70 % Luftfeuchtigkeit trocknen lassen. Eine höhere Luftfeuchtigkeit kann die Trocknungszeit verlängern.

18.9 Schallwerte und Vibrationswerte

STIHL empfiehlt, einen Gehörschutz zu tragen.

- Schalldruckpegel L_{pA} gemessen nach EN 62841-4-1: 82 dB(A), Unsicherheit K_{pA} : 2 dB(A)
- Schalleistungspegel L_{WA} gemessen nach EN 62841-4-1: 90 dB(A), Unsicherheit K_{WA} : 2 dB(A)
- Garantierter Schalleistungspegel L_{WAAd} gemessen nach 2000/14/EG: 92 dB(A).
- Vibrationswert a_{hv} gemessen nach EN 62841-4-1:
 - Bedienungsgriff: 4,2 m/s², Unsicherheit K_a : 2,0 m/s²
 - Griffstelle: 4,5 m/s², Unsicherheit K_a : 2,0 m/s²
- Vibrationswert p_F ermittelt nach EN ISO 5349-3:
 - Bedienungsgriff: 142 m/s², Unsicherheit K_p : 50 m/s²
 - Griffstelle: 251 m/s², Unsicherheit K_p : 50 m/s²

Die angegebenen Schall- und Vibrationswerte wurden nach einem genormten Prüfverfahren gemessen und können zum Vergleich von Elektrogeräten herangezogen werden. Die tatsächlich auftretenden Schall- und Vibrationswerte können von den angegebenen Werten abweichen, abhängig von der Art der Anwendung und dem verwendeten Zubehör. Die angegebenen Schall- und Vibrationswerte können zu einer ersten Einschätzung der Schall- und Vibrationsbelastung verwendet werden. Die tatsächliche Schall- und Vibrationsbelastung muss eingeschätzt werden. Dabei können auch die Zeiten berücksichtigt werden, in denen das Elektrogerät abgeschaltet ist, und solche, in denen es zwar eingeschaltet ist, aber ohne Belastung läuft.

Informationen zur Erfüllung der Arbeitgeberrichtlinie Vibration 2002/44/EG sind unter www.stihl.com/vib angegeben.

18.10 REACH

REACH bezeichnet eine EG-Verordnung zur Registrierung, Bewertung und Zulassung von Chemikalien.

Informationen zur Erfüllung der REACH Verordnung sind unter www.stihl.com/reach angegeben.

19 Kombinationen der Führungsschienen und Sägeketten

19.1 Gehölzschneider STIHL GTA 40.0

Teilung	Treibglieddicke/Nutweite	Länge	Führungsschiene	Zähnezahl Umlenkstern	Anzahl Treibglieder	Sägekette
1/4" P	1,1 mm	15 cm	Light 01	8	38	71 PM3 (Typ 3670)
1/4" P	1,1 mm	20 cm	Light 01	8	44	71 PM3 (Typ 3670)
1/4" P	1,1 mm	15 cm	Light S	-	38	71 PM3 (Typ 3670)

Die Schnittlänge einer Führungsschiene hängt vom verwendeten Gehölzschneider und der Sägekette ab. Die tatsächliche Schnittlänge einer Führungsschiene kann geringer als die angegebene Länge sein.

20 Ersatzteile und Zubehör

20.1 Ersatzteile und Zubehör

STIHL Diese Symbole kennzeichnen original STIHL Ersatzteile und original STIHL Zubehör.

STIHL empfiehlt, original STIHL Ersatzteile und original STIHL Zubehör zu verwenden.

Ersatzteile und Zubehör anderer Hersteller können durch STIHL hinsichtlich Zuverlässigkeit, Sicherheit und Eignung trotz laufender Marktbeobachtung nicht beurteilt werden und STIHL kann für deren Einsatz auch nicht einstehen.

Original STIHL Ersatzteile und original STIHL Zubehör sind bei einem STIHL Fachhändler erhältlich.

21 Entsorgen

21.1 Gehölzschneider, Akku und Ladegerät entsorgen

Informationen zur Entsorgung sind bei der örtlichen Verwaltung oder bei einem STIHL Fachhändler erhältlich.

Eine unsachgemäße Entsorgung kann die Gesundheit schädigen und die Umwelt belasten.

- ▶ STIHL Produkte einschließlich Verpackung gemäß den örtlichen Vorschriften einer geeigneten Sammelstelle für Wiederverwertung zuführen.
- ▶ Nicht mit dem Hausmüll entsorgen.

22 EU-Konformität

Die EU-Konformitätserklärung ist unter stihl.link/compliance verfügbar.

Ein Formular zur Meldung von Security-Schwachstellen und weitere Informationen sind unter vdp.stihl.com verfügbar.

23 Anschriften

STIHL Hauptverwaltung

ANDREAS STIHL AG & Co. KG
Postfach 1771
D-71307 Waiblingen

STIHL Vertriebsgesellschaften

DEUTSCHLAND

STIHL Vertriebszentrale AG & Co. KG
Robert-Bosch-Straße 13
64807 Dieburg
Telefon: +49 6071 3055358

ÖSTERREICH

STIHL Ges.m.b.H.
Fachmarktstraße 7
2334 Vösendorf
Telefon: +43 1 86596370

SCHWEIZ

STIHL Vertriebs AG
Isenrietstraße 4
8617 Mönchaltorf
Telefon: +41 44 9493030

24 Allgemeine Sicherheitshinweise für Elektrowerkzeuge

24.1 Einleitung



WARNUNG

- **Lesen Sie alle Sicherheitshinweise, Anweisungen, Gebildungen und technischen Daten, mit denen dieses Elektrowerkzeug versehen ist.** Versäumnisse bei der Einhaltung der nachfolgenden Anweisungen können elektrischen Schlag, Brand und/oder schwere Verletzungen verursachen. **Bewahren Sie alle Sicherheitshinweise und Anweisungen für die Zukunft auf.**

Der in den Sicherheitshinweisen verwendete Begriff „Elektrowerkzeug“ bezieht sich auf netzbetriebene Elektrowerkzeuge (mit Netzleitung) oder auf akkubetriebene Elektrowerkzeuge (ohne Netzleitung).

24.2 Arbeitsplatzsicherheit

- a) **Halten Sie Ihren Arbeitsbereich sauber und gut beleuchtet.** Unordnung oder unbeleuchtete Arbeitsbereiche können zu Unfällen führen.
- b) **Arbeiten Sie mit dem Elektrowerkzeug nicht in explosionsgefährdeter Umgebung, in der sich brennbare Flüssigkeiten, Gase oder Stäube befinden.** Elektrowerkzeuge erzeugen Funken, die den Staub oder die Dämpfe entzünden können.
- c) **Halten Sie Kinder und andere Personen während der Benutzung des Elektrowerkzeugs fern.** Bei Ablenkung können Sie die Kontrolle über das Elektrowerkzeug verlieren.

24.3 Elektrische Sicherheit

- a) **Halten Sie Elektrowerkzeuge von Regen oder Nässe fern.** Das Eindringen von Wasser in ein Elektrowerkzeug erhöht das Risiko eines elektrischen Schlages.

24.4 Sicherheit von Personen

- a) **Seien Sie aufmerksam, achten Sie darauf, was Sie tun, und gehen Sie mit Vernunft an die Arbeit mit einem Elektrowerkzeug. Benutzen Sie kein Elektrowerkzeug, wenn Sie müde sind oder unter dem Einfluss von Drogen, Alkohol oder Medikamenten stehen.** Ein

Moment der Unachtsamkeit beim Gebrauch des Elektrowerkzeugs kann zu ernsthaften Verletzungen führen.

- b) **Tragen Sie persönliche Schutzausrüstung und immer eine Schutzbrille.** Das Tragen persönlicher Schutzausrüstung, wie Staubmaske, rutschfeste Sicherheitsschuhe, Schutzhelm oder Gehörschutz, je nach Art und Einsatz des Elektrowerkzeugs, verringert das Risiko von Verletzungen.
- c) **Vermeiden Sie eine unbeabsichtigte Inbetriebnahme. Vergewissern Sie sich, dass das Elektrowerkzeug ausgeschaltet ist, bevor Sie es an die Stromversorgung und/oder den Akku anschließen, es aufnehmen oder tragen.** Wenn Sie beim Tragen des Elektrowerkzeugs den Finger am Schalter haben oder das Elektrowerkzeug eingeschaltet an die Stromversorgung anschließen, kann dies zu Unfällen führen.
- d) **Entfernen Sie Einstellwerkzeuge oder Schraubenschlüssel, bevor Sie das Elektrowerkzeug einschalten.** Ein Werkzeug oder Schlüssel, der sich in einem drehenden Teil des Elektrowerkzeugs befindet, kann zu Verletzungen führen.
- e) **Vermeiden Sie eine abnormale Körperhaltung. Sorgen Sie für einen sicheren Stand und halten Sie jederzeit das Gleichgewicht.** Dadurch können Sie das Elektrowerkzeug in unerwarteten Situationen besser kontrollieren.
- f) **Tragen Sie geeignete Kleidung. Tragen Sie keine weite Kleidung oder Schmuck. Halten Sie Haare und Kleidung fern von sich bewegenden Teilen.** Lockere Kleidung, Schmuck oder lange Haare können von sich bewegenden Teilen erfasst werden.
- g) **Wenn Staubabsaug- und -auffangeinrichtungen montiert werden können, sind diese anzuschließen und richtig zu verwenden.** Verwendung einer Staubabsaugung kann Gefährdungen durch Staub verringern.
- h) **Wiegen Sie sich nicht in falscher Sicherheit und setzen Sie sich nicht über die Sicherheitsregeln für Elektrowerkzeuge hinweg, auch wenn Sie nach vielfachem Gebrauch mit dem Elektrowerkzeug vertraut sind.** Achtloses Handeln kann binnen Sekundenbruchteilen zu schweren Verletzungen führen.

24.5 Verwendung und Behandlung des Elektrowerkzeugs

- a) **Überlasten Sie das Elektrowerkzeug nicht. Verwenden Sie für Ihre Arbeit das dafür bestimmte Elektrowerkzeug.** Mit dem passenden Elektrowerkzeug arbeiten Sie besser und sicherer im angegebenen Leistungsbe- reich.
- b) **Benutzen Sie kein Elektrowerkzeug, dessen Schalter defekt ist.** Ein Elektrowerkzeug, das sich nicht mehr ein- oder ausschalten lässt, ist gefährlich und muss repariert werden.
- c) **Ziehen Sie den Stecker aus der Steckdose und/oder entfernen Sie einen abnehmbaren Akku, bevor Sie Geräteeinstellungen vornehmen, Einsatzwerkzeugteile wechseln oder das Elektrowerkzeug weglegen.** Diese Vor- sichtsmaßnahme verhindert den unbeabsich- tigten Start des Elektrowerkzeugs.
- d) **Bewahren Sie unbenutzte Elektrowerkzeuge außerhalb der Reichweite von Kindern auf. Lassen Sie keine Personen das Elektrowerk- zeug benutzen, die mit diesem nicht vertraut sind oder diese Anweisungen nicht gelesen haben.** Elektrowerkzeuge sind gefährlich, wenn sie von unerfahrenen Personen benutzt werden.
- e) **Pflegen Sie Elektrowerkzeuge und Einsatz- werkzeug mit Sorgfalt. Kontrollieren Sie, ob bewegliche Teile einwandfrei funktionieren und nicht klemmen, ob Teile gebrochen oder so beschädigt sind, dass die Funktion des Elektrowerkzeugs beeinträchtigt ist. Lassen Sie beschädigte Teile vor dem Einsatz des Elektrowerkzeugs reparieren.** Viele Unfälle haben ihre Ursache in schlecht gewarteten Elektrowerkzeugen.
- f) **Halten Sie Schneidwerkzeuge scharf und sauber.** Sorgfältig gepflegte Schneidwerk- zeuge mit scharfen Schneidkanten verklem- men sich weniger und sind leichter zu füh- ren.
- g) **Verwenden Sie Elektrowerkzeug, Einsatz- werkzeug, Einsatzwerkzeuge usw. entspre- chend diesen Anweisungen. Berücksichtigen Sie dabei die Arbeitsbedingungen und die auszuführende Tätigkeit.** Der Gebrauch von Elektrowerkzeugen für andere als die vorge- sehenen Anwendungen kann zu gefährlichen Situationen führen.
- h) **Halten Sie Griffe und Griffflächen trocken, sauber und frei von Öl und Fett.** Rutschige Griffe und Griffflächen erlauben keine

sichere Bedienung und Kontrolle des Elekt- rowerkzeugs in unvorhergesehenen Situatio- nen.

24.6 Verwendung und Behandlung des Akkuwerkzeugs

- a) **Laden Sie die Akkus nur mit Ladegeräten auf, die vom Hersteller empfohlen werden.** Durch ein Ladegerät, das für eine bestimmte Art von Akkus geeignet ist, besteht Brandge- fahr, wenn es mit anderen Akkus verwendet wird.
- b) **Verwenden Sie nur die dafür vorgesehenen Akkus in den Elektrowerkzeugen.** Der Gebrauch von anderen Akkus kann zu Ver- letzungen und Brandgefahr führen.
- c) **Halten Sie den nicht benutzten Akku fern von Büroklammern, Münzen, Schlüsseln, Nägeln, Schrauben oder anderen kleinen Metallge- genständen, die eine Überbrückung der Kon- takte verursachen könnten.** Ein Kurzschluss zwischen den Akkukontakten kann Verbren- nungen oder Feuer zur Folge haben.
- d) **Bei falscher Anwendung kann Flüssigkeit aus dem Akku austreten. Vermeiden Sie den Kontakt damit. Bei zufälligem Kontakt mit Wasser abspülen. Wenn die Flüssigkeit in die Augen kommt, nehmen Sie zusätzlich ärztliche Hilfe in Anspruch.** Austretende Akkufflüssigkeit kann zu Hautreizungen oder Verbrennungen führen.
- e) **Benutzen Sie keinen beschädigten oder ver- änderten Akku.** Beschädigte oder veränderte Akkus können sich unvorhersehbar verhalten und zu Feuer, Explosion oder Verletzungs- gefahr führen.
- f) **Setzen Sie einen Akku keinem Feuer oder zu hohen Temperaturen aus.** Feuer oder Temperaturen über 130 °C (265 °F) können eine Explosion hervorrufen.
- g) **Befolgen Sie alle Anweisungen zum Laden und laden Sie den Akku oder das Akkuwerk- zeug niemals außerhalb des in der Betriebs- anleitung angegebenen Temperaturbereichs.** Falsches Laden oder Laden außerhalb des zugelassenen Temperaturbereichs kann den Akku zerstören und die Brandgefahr erhö- hen.

24.7 Service

- a) **Lassen Sie Ihr Elektrowerkzeug nur von qua- lifiziertem Fachpersonal und nur mit Original- Ersatzteilen reparieren.** Damit wird sicherge-

stellt, dass die Sicherheit des Elektrowerkzeugs erhalten bleibt.

- b) **Warten Sie niemals beschädigte Akkus.** Sämtliche Wartung von Akkus sollte nur durch den Hersteller oder bevollmächtigte Kundendienststellen erfolgen.

24.8 Sicherheitshinweise für Gehölzschnneider

Allgemeine Sicherheitshinweise für Gehölzschnneider

- a) **Halten Sie bei laufendem Gehölzschnneider alle Körperteile von der Sägekette fern. Vergewissern Sie sich vor dem Starten des Gehölzschnidders, dass die Sägekette nichts berührt.** Beim Arbeiten mit einem Gehölzschnneider kann ein Moment der Unachtsamkeit dazu führen, dass Bekleidung oder Körperteile von der Sägekette erfasst werden.
- b) **Halten Sie den Gehölzschnneider immer mit der einen Hand am Bedienungsriff und mit der anderen Hand an der zusätzlichen Griffstelle.**
- c) **Halten Sie den Gehölzschnneider nur an den isolierten Griffflächen, da die Sägekette verborgene Stromleitungen treffen kann.** Der Kontakt der Sägekette mit einer spannungsführenden Leitung kann metallene Geräte- teile unter Spannung setzen und zu einem elektrischen Schlag führen.
- d) **Tragen Sie Augenschutz. Weitere Schutzausrüstung für Gehör, Kopf, Hände, Beine und Füße wird empfohlen.** Passende Schutzkleidung mindert die Verletzungsgefahr durch umherfliegendes Spanmaterial und zufälliges Berühren der Sägekette.
- e) **Arbeiten Sie mit dem Gehölzschnneider nicht auf einer Leiter, von einem Dach oder einer instabilen Standfläche.** Bei Betrieb in einer solchen Weise besteht Verletzungsgefahr.
- f) **Arbeiten Sie mit dem Gehölzschnneider nicht auf einem Baum, wenn Sie keine Ausbildung dazu haben.** Die Verwendung des Gehölzschnidders im Baum ohne ordentliche Ausbildung kann zu schweren Verletzungen führen.
- g) **Achten Sie immer auf festen Stand und benutzen Sie den Gehölzschnneider nur, wenn Sie auf festem, sicherem und ebenem Grund stehen.** Rutschiger Untergrund oder instabile Standflächen können zum Verlust des Gleichgewichts oder zum Verlust der Kontrolle über den Gehölzschnneider führen.
- h) **Rechnen Sie beim Schneiden eines unter Spannung stehenden Astes damit, dass dieser zurückfedert.** Wenn die Spannung in den Holzfasern freikommt, kann der gespannte Ast die Bedienperson treffen und/oder den Gehölzschnneider der Kontrolle entreißen.
- i) **Seien Sie besonders vorsichtig beim Schneiden von Unterholz und jungen Bäumen.** Das dünne Material kann sich in der Sägekette verfangen und auf Sie schlagen oder Sie aus dem Gleichgewicht bringen.
- j) **Tragen Sie den Gehölzschnneider im ausgeschalteten Zustand, die Sägekette von Ihrem Körper abgewandt. Bei Transport oder Aufbewahrung des Gehölzschnidders stets die Schutzabdeckung aufziehen.** Sorgfältiger Umgang mit dem Gehölzschnneider verringert die Wahrscheinlichkeit einer versehentlichen Berührung mit der laufenden Sägekette.
- k) **Befolgen Sie Anweisungen für die Schmierung, die Kettenspannung und das Wechseln von Führungsschiene und Sägekette.** Eine unsachgemäß gespannte oder geschmierte Kette kann entweder reißen oder das Verletzungsrisiko erhöhen.
- l) **Nur Holz sägen. Den Gehölzschnneider nicht für Arbeiten verwenden, für die er nicht bestimmt ist. Beispiel: Verwenden Sie den Gehölzschnneider nicht zum Sägen von Metall, Plastik, Mauerwerk oder Baumaterialien, die nicht aus Holz sind.** Die Verwendung des Gehölzschnidders für nicht bestimmungsgemäße Arbeiten kann zu gefährlichen Situationen führen.
- m) **Dieser Gehölzschnneider ist nicht geeignet zum Fällen von Bäumen.** Die Verwendung des Gehölzschnidders für nicht bestimmungsgemäße Arbeiten kann zu ernsthaften Verletzungen des Benutzers oder anderer Personen führen.
- n) **Befolgen Sie alle Anweisungen, wenn Sie den Gehölzschnneider von Materialansammlungen befreien, lagern oder Wartungsarbeiten durchführen. Vergewissern Sie sich, dass der Schalter ausgeschaltet und der Akku entfernt ist.** Ein unerwarteter Betrieb des Gehölzschnidders beim Entfernen von Materialansammlungen oder während Wartungsarbeiten kann zu ernsthaften Verletzungen führen.

24.9 Ursachen und Vermeidung eines Rückschlags

- a) Halten Sie den Gehölzschneider mit beiden Händen fest, wobei Daumen und Finger die Griffe des Gehölzschniders umschließen. Bringen Sie Ihren Körper und die Arme in eine Stellung, in der Sie den Rückschlagkräften standhalten können. Wenn geeignete Maßnahmen getroffen werden, kann der Bediener die Rückschlagkräfte beherrschen. Niemals den Gehölzschneider loslassen.
- b) Vermeiden Sie eine abnormale Körperhaltung und sägen Sie nicht über Schulterhöhe. Dadurch wird ein unbeabsichtigtes Berühren mit der Schienenspitze vermieden und eine bessere Kontrolle des Gehölzschniders in unerwarteten Situationen ermöglicht.
- c) Verwenden Sie stets vom Hersteller vorgeschriebene Ersatzschienen und Sägeketten. Falsche Ersatzschienen und Sägeketten können zum Reißen der Kette und/oder zu Rückschlag führen.
- d) Halten Sie sich an die Anweisungen des Herstellers für das Schärfen und die Wartung der Sägekette. Zu niedrige Tiefenbegrenzer erhöhen die Neigung zum Rückschlag.

Contents

1	Guide to Using this Manual.....	31
2	Overview.....	32
3	Safety Precautions.....	33
4	Preparing Garden Pruner for Operation....	42
5	Charging the Battery, LEDs.....	42
6	Assembling the Garden Pruner.....	43
7	Removing and Fitting the Battery.....	45
8	Switching On and Off.....	46
9	Checking the Garden Pruner and Battery.	46
10	Using the Garden Pruner.....	47
11	After Finishing Work.....	48
12	Transporting.....	48
13	Storing.....	49
14	Cleaning.....	49
15	Maintenance.....	50
16	Repairing.....	51
17	Troubleshooting.....	51
18	Specifications.....	53
19	Bar and Chain Combinations.....	54
20	Spare Parts and Accessories.....	54
21	Disposal.....	54
22	EU conformity.....	54
23	Addresses.....	55
24	General Power Tool Safety Warnings.....	55

IMPORTANT! READ AND UNDERSTAND BEFORE USING AND KEEP IN A SAFE PLACE FOR REFERENCE.

1 Guide to Using this Manual

1.1 Applicable Documentation

Local safety regulations apply.

- ▶ Read, understand and save the following documents in addition to this instruction manual:
 - Safety information for STIHL batteries and products with built in batteries:
www.stihl.com/safety-data-sheets

1.2 Warning Notices in Text



- This notice refers to risks which result in serious or fatal injury.
 - ▶ Serious or fatal injuries can be avoided by taking the precautions mentioned.

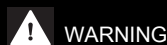

- This notice refers to risks which **can** result in serious or fatal injury.
 - ▶ Serious or fatal injuries can be avoided by taking the precautions mentioned.

NOTICE

- This notice refers to risks which can result in damage to property.
 - ▶ Damage to property can be avoided by taking the precautions mentioned.

1.3 Symbols in Text



This symbol refers to a chapter in this instruction manual.

2 Overview

2.1 Garden pruner, battery and charger

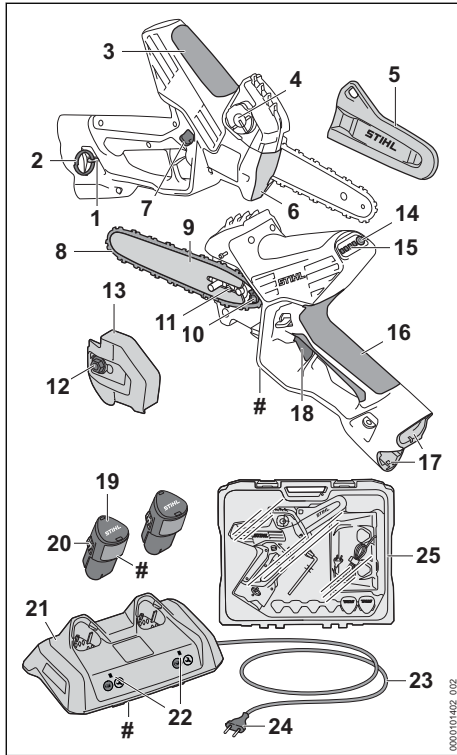

1 Ring

The ring is for attaching the overload ring.

2 Overload ring

The overload ring is used for hanging the garden pruner while working in a tree.

3 Grip

The grip is used for holding and controlling the garden pruner.

4 Oil tank cap

The oil tank cap closes the oil tank.

5 Chain scabbard

The chain scabbard protects against contact with the saw chain.

6 Limit stop

Supports the garden pruner against wood while cutting.

7 Locking lever

Unlocks the trigger.

8 Saw chain

The saw chain cuts the wood.

9 Guide bar

The guide bar supports and guides the saw chain.

10 Chain sprocket

The chain sprocket drives the saw chain.

11 Tensioning screw

The tensioning screw is used to adjust the chain tension.

12 Nut

The nut secures the chain sprocket cover to the garden pruner.

13 Chain sprocket cover

Covers the chain sprocket cover and secures the guide bar to the garden pruner.

14 Pushbutton

The pushbutton activates the LEDs on the garden pruner.

15 LEDs

The LEDs indicate the state of charge of the battery with the lowest charging status and any errors.

16 Control handle

For operating, holding and controlling the garden pruner.

17 Battery compartment

The battery compartment holds the battery.

18 Trigger

The trigger switches the garden pruner on and off.

19 Battery

Supplies power to the garden pruner.

20 Locking hook

Holds the battery in the battery compartment.

21 Charger

The charger charges the battery.

22 LED

The LED indicates the status of the charger.

23 Connecting cable

The connecting cable connects the charger to the mains plug.

24 Mains plug

The mains plug connects the connecting cable to a wall socket.

25 Case

The case is used for transporting and storing the garden pruner, battery, charger and accessories. The case only comes with the

set (consisting of the garden pruner, battery, charger and accessories).

Rating plate with machine number

2.2 Symbols

Meanings of the symbols that may be on the garden pruner, battery, charger and the case:



This symbol shows the direction of rotation of the saw chain.



Turn in this direction to tension the saw chain.



This symbol marks the oil tank for saw chain oil.



The LED lights up or flashes green. The battery is charging.



The LED flashes red. There is no electrical contact between the battery and the charger, or there is a fault in the battery or charger.



The symbol in the case indicates the recommended positioning of a fully charged battery.



The symbol in the case indicates the recommended positioning of a charged battery.



Length of guide bar that may be used.



Guaranteed sound power level in accordance with Directive 2000/14/EC in dB(A) for the purpose of comparing the sound emissions of products.



The information next to the symbol indicates the energy content of the battery according to the cell manufacturer's specification. The energy content available in operation is lower.



Operate the electric product in a dry place, indoors only.



Do not dispose of the product with your household waste.



Read and understand the User Manual and keep it in a safe place for reference.

3 Safety Precautions

3.1 Warning Signs

3.1.1 Warning symbols

Meanings of the warning symbols on the garden pruner:



Follow the safety instructions and take the necessary precautions.



Read and understand the User Manual and keep it in a safe place for reference.



Wear safety glasses.



Hold the garden pruner firmly with both hands.



Do not touch the moving saw chain.



Only suitably trained users are permitted to use this garden pruner while climbing in a tree.



Remove the battery during work interruptions, transport, storage, maintenance or repair.

3.1.2 Battery

Meaning of warning symbols on the battery:



Observe safety notices and take the necessary precautions.



Read and understand the User Manual and keep it in a safe place for reference.



Protect the battery against heat and fire.



Do not immerse the battery in liquids.

3.1.3 Charger

Meanings of the warning signs on the charger:



Observe safety notices and take the necessary precautions.



Read and understand the User Manual and keep it in a safe place for reference.



Protect the charger from rain and dampness.

3.2 Intended Use

The STIHL GTA 40.0 garden pruner is for cutting wood, tree care and for sawing in the crown of a standing tree.

The garden pruner can be used in the rain.

The ring with attached overload ring is used for securing the garden pruner with a sling and for transporting the garden pruner into a tree on a belt or rope.

Two STIHL AS batteries supply power to the garden pruner.

The STIHL AL 5-2 charger recharges STIHL AS batteries.

▲ WARNING

- Batteries and chargers not approved by STIHL for the garden pruner may cause a fire or explosion. Persons may be seriously or fatally injured, and property may be damaged.
 - ▶ Use the garden pruner with two STIHL AS batteries.
 - ▶ Use a STIHL AL 1, AL 5 or AL 5-2 charger to recharge STIHL AS batteries.
- Using the garden pruner, battery or the charger for purposes for which they were not designed may result in serious or fatal injuries, and damage to property may occur.
 - ▶ Use the garden pruner, battery and charger as described in this User Manual.

3.3 Requirements for users

▲ WARNING

- Users without adequate training or instruction cannot recognize or assess the risks involved in using the garden pruner, battery and charger. The user or other persons may sustain serious or fatal injuries.



- ▶ Read and understand the User Manual and keep it in a safe place for reference.



- ▶ Only suitably trained users are permitted to use this garden pruner while climbing in a tree.

- ▶ If you pass on the garden pruner, battery or charger to another person: Always give them the User Manual.
- ▶ Make sure that the user meets the following conditions:
 - The user is rested.
 - The user is physically and mentally capable of operating and working with the garden pruner, battery and charger. If the user is able to operate the equipment but is physically, sensory or mentally impaired, the user may only work with the equipment under the supervision of or after receiving instruction from a responsible person.
 - The user is able to recognize and assess the risks involved in using the garden pruner, battery and charger.
 - The user is an adult or is being trained in an occupation under supervision according to national regulations.
 - The user has received instruction from a STIHL authorized dealer or other experienced user before working with the garden pruner and the charger for the first time.
 - The user is not under the influence of alcohol, medication or drugs.
- ▶ If you are unsure: Contact a STIHL authorized dealer.

3.4 Clothing and equipment

▲ WARNING

- Long hair can be pulled into the garden pruner during operation. This may result in serious injury to the user.
 - ▶ Tie up and secure long hair above your shoulders.
- Objects can be thrown at high speed during operation. This may result in injury to the user.



- ▶ Wear close-fitting safety glasses. Suitable protective glasses tested in accordance with European standard EN 166, EN ISO 16321 or in accordance with national standards and

bearing the corresponding label are available from retailers.

- ▶ While working in a tree: STIHL recommends wearing face protection.
- ▶ Wear long trousers.
- ▶ When working in a tree: Wear a long-sleeved, close fitting top.
- Falling objects may cause head injuries.
 - ▶ If objects are likely to fall while working: Wear a hard hat.
- Dust may be whipped up during operation. Whipped up dust can damage the respiratory passages and cause allergic reactions.
 - ▶ If dust is generated: Wear a dust respirator mask.
- Inappropriate clothing can snag on wood, brush or the garden pruner. Not wearing suitable clothing may result in serious injury.
 - ▶ Wear close-fitting clothing.
 - ▶ Remove scarves and jewelry.
- When working in a tree, the user may come into contact with the moving saw chain while working. This may result in serious injury to the user.
 - ▶ Wear long trousers with cut-retardant inserts and cut-retardant sleeves on both arms.
- The user may cut himself or herself on wood while working. The user may come into contact with the saw chain during cleaning or servicing. This may result in injury to the user.
 - ▶ Wear work gloves made of robust material.
- Wearing unsuitable footwear may cause the user to slip. This may result in injury to the user.
 - ▶ Wear sturdy, closed-toed footwear with non-slip soles.
 - ▶ When working in a tree: Wear chainsaw boots with cut protection.
- When working in a tree there is risk of the user falling down. This may result in serious or fatal injury to the user.
 - ▶ Wear tear-resistant personal fall protection equipment.

3.5 Work Area and Surroundings

3.5.1 Garden pruner

▲ WARNING

- Innocent bystanders, children and animals are not aware of the dangers of the garden pruner or flying debris. This may result in serious injury to bystanders, children and animals and damage to property.

- ▶ Keep bystanders, children and animals away from the working area.
- ▶ Do not leave the garden pruner unattended.
- ▶ Make sure that children cannot play with the garden pruner.
- Electrical components of the garden pruner can produce sparks. Sparks may cause fires and explosions in highly flammable or explosive environments. Persons may be seriously or fatally injured, and property may be damaged.
 - ▶ Do not work in a highly flammable or explosive environment.

3.5.2 Battery

▲ WARNING

- Bystanders, children and animals cannot recognize or assess the dangers of the battery. Bystanders, children and animals may be seriously injured.
 - ▶ Keep bystanders, children and animals away from the work area.
 - ▶ Do not leave the battery unattended.
 - ▶ Make sure that children cannot play with the battery.
- The battery is not protected against all ambient conditions. If the battery is exposed to certain ambient conditions, the battery may catch fire, explode or be irreparably damaged. This may result in serious injury to people and damage to property.



- ▶ Protect battery from heat and fire.
- ▶ Do not throw the battery into a fire.

- ▶ Do not charge, use and store the battery outside of the specified temperature limits, **18.7**.



- ▶ Do not immerse the battery in liquids.

- ▶ Keep battery away from small metal parts.
- ▶ Do not expose the battery to high pressure.
- ▶ Do not expose the battery to microwaves.
- ▶ Protect the battery against chemicals, salts and fertilizers.

3.5.3 Charger

▲ WARNING

- Bystanders and children are not aware of and cannot assess the dangers of a charger or electric current. Bystanders, children and animals may be seriously or fatally injured.

- ▶ Keep bystanders, children and animals away from the work area.
 - ▶ Make sure that children cannot play with the charger.
 - The charger is not waterproof. If you work in the rain or in a damp environment, an electric shock may occur. The user may be injured and the charger may be damaged.
 - ▶ Do not operate it in the rain or in a damp environment.
- 
- The charger is not protected against all ambient conditions. If the charger is exposed to certain ambient conditions, it may catch fire or explode. This may result in serious injury to people and damage to property.
 - ▶ Operate the charger in an enclosed, dry room.
 - ▶ Do not operate the charger in a flammable environment or in an explosive environment.
 - ▶ Do not operate the charger on a readily combustible surface.
 - ▶ Do not use and store the charger outside of the specified temperature limits, [18.7](#).
 - People may trip over the connecting cable. People may be injured and the charger may be damaged.
 - ▶ Lay the connecting cable flat on the floor.

3.6 Safe Condition

3.6.1 Garden pruner

The garden pruner is in a safe condition if the following points are observed:

- Garden pruner is not damaged.
- The garden pruner is clean.
- The ring and overload ring are not damaged.
- The controls function properly and have not been modified.
- The chain lubrication is operating properly.
- Wear marks on the chain sprocket are not deeper than 0.5 mm.
- A combination of guide bar and saw chain recommended in this User Manual is mounted.
- The guide bar and saw chain are properly mounted.
- The saw chain is properly tensioned.
- Genuine STIHL accessories designed for this garden pruner model are installed.
- The accessories are correctly installed.
- The oil tank cap is closed.

▲ WARNING

- If not in safe condition, components may no longer operate correctly, and safety devices may be rendered ineffective. There is a risk of serious or fatal injury.
 - ▶ Work only with an undamaged garden pruner.
 - ▶ If the garden pruner is dirty: Clean the garden pruner.
 - ▶ Use a garden pruner with an undamaged ring and undamaged overload ring.
 - ▶ Never modify the garden pruner. Exception: Mounting a combination of guide bar and saw chain recommended in this User Manual.
 - ▶ If the controls do not function properly: Do not work with the garden pruner.
 - ▶ Fit genuine STIHL accessories designed for this garden pruner model.
 - ▶ Mount the guide bar and saw chain as described in this User Manual.
 - ▶ Install accessories as described in this User Manual or in the User Manual for the accessories.
 - ▶ Never insert objects into the garden pruner's openings.
 - ▶ Close the oil tank cap.
 - ▶ Replace worn or damaged labels.
 - ▶ If you are unsure: Contact a STIHL authorized dealer.

3.6.2 Guide bar

The guide bar is in a safe condition if the following points are observed:

- Guide bar is not damaged.
- Guide bar is not deformed.
- At least the minimum groove depth is maintained, [18.3](#).
- Bar groove is not pinched or splayed.

▲ WARNING

- If the guide bar is not in a safe condition, it can no longer support and guide the saw chain properly. The rotating saw chain can jump off the guide bar. This can result in serious or fatal injuries.
 - ▶ Work only with an undamaged guide bar.
 - ▶ If the groove depth is less than the minimum depth: Replace the guide bar.
 - ▶ If you have any queries: Contact a STIHL servicing dealer for assistance.

3.6.3 Saw Chain

The saw chain is in a safe condition if the following points are observed:

- Chain is not damaged.

- Chain is properly sharpened.
- The service marks on the cutters are still visible.

▲ WARNING

- If components do not comply with safety requirements, they will no longer function properly and safety devices may be rendered inoperative. This can result in serious or fatal injuries.
 - ▶ Work only with an undamaged saw chain.
 - ▶ Sharpen the chain properly.
 - ▶ If you have any queries: Contact your STIHL servicing dealer for assistance.

3.6.4 Battery

The battery is in a safe condition if the following points are observed:

- Battery is undamaged.
- The battery is clean and dry.
- Battery functions properly and has not been modified.

▲ WARNING

- A battery that is not in a safe condition cannot operate safely. Persons may be seriously injured.
 - ▶ Never work with a damaged battery.
 - ▶ Never attempt to charge a damaged or defective battery.
 - ▶ If the battery is dirty: Clean the battery.
 - ▶ If the battery is wet or damp: Allow the battery to dry,  18.8.
 - ▶ Never attempt to modify the battery.
 - ▶ Never insert objects in the battery's openings.
 - ▶ Never bridge the battery's contacts with metallic objects (short circuit).
 - ▶ Do not open the battery.
 - ▶ Replace worn or damaged labels.
- Fluid may leak from a damaged battery. If that liquid comes into contact with the skin or eyes, the skin or eyes may be irritated.
 - ▶ Avoid contact with the liquid.
 - ▶ If skin contact occurs: Wash affected areas of skin with plenty of water and soap.
 - ▶ In the event of contact with eyes: Rinse eyes with plenty of water for at least 15 minutes and consult a doctor.
- A damaged or defective battery may smell unusual, emit smoke or burn. Persons may be seriously or fatally injured, and property may be damaged.
 - ▶ If the battery smells unusual or emits smoke: do not use the battery and keep it away from combustible substances.

- ▶ If the battery catches fire: Attempt to extinguish the battery with a fire extinguisher or water.

3.6.5 Charger

The charger is in a safe condition if the following points are observed:

- Charger is undamaged.
- Charger is clean and dry.

▲ WARNING

- If components do not comply with safety requirements, they will no longer function properly and safety devices may be rendered inoperative. This can result in serious or fatal injuries.
 - ▶ Do not use a damaged charger.
 - ▶ If the charger is dirty or wet: Clean the charger and allow it to dry.
 - ▶ Never attempt to modify the charger.
 - ▶ Never insert objects in the charger's openings.
 - ▶ Never bridge the charger's contacts with metallic objects (short circuit).
 - ▶ Do not open the charger.

3.7 Working

3.7.1 Cutting

▲ WARNING

- Always work within calling distance of others so that you can summon help in an emergency.
 - ▶ Make sure that people are within earshot outside the working area.
- In certain situations, the user may no longer be able to concentrate on their work. The user can lose control of the garden pruner, stumble or fall and be seriously injured.
 - ▶ Work calmly and methodically.
 - ▶ If light and visibility are poor: Do not work with the garden pruner.
 - ▶ Operate the garden pruner alone.
 - ▶ Do not work above shoulder height.
 - ▶ Watch out for obstacles.
 - ▶ If you climb in a tree: Use a rope protection.
 - ▶ If the user is not trained to climb a tree: Work standing on the ground and keep your balance. If you have to work at a height: Use a mobile elevating work platform or a secure scaffolding.
 - ▶ If you start feeling fatigue: Take a break.
- The moving saw chain can cut the user. This may result in serious injury to the user.
 - ▶ Do not touch the rotating saw chain.

- ▶ Do not hold onto the branches next to the area you intend to cut with the saw chain. The saw chain may slip or jump sideways on the wood and cut your hand. Always guide the garden pruner firmly with both hands.
- ▶ If the saw chain is blocked by an object: Switch off the garden pruner and remove the batteries. Only then remove the object.
- When you are working in a tree, the garden pruner may fall to the ground. This may result in serious injury to people and damage to property.
 - ▶ Secure garden pruner with a webbing sling via the ring and overload ring. Suitable accessories are available from authorized dealers
- The moving saw chain warms up and expands. If the saw chain is not sufficiently lubricated and retensioned, the saw chain may jump off the guide bar or it may break. This may result in serious injury to people and damage to property.
 - ▶ Use saw chain lubricant.
 - ▶ Regularly check the level in the oil tank during cutting work, no later than after each third charge. Before the oil tank runs empty: Fill up with saw chain oil.
 - ▶ Check the saw chain tension regularly while working. If saw chain tension is insufficient: Tension the saw chain.
- The guide bar, saw chain and chain sprocket can become hot during operation. There is a risk of burn injuries.
 - ▶ Do not touch the hot guide bar, saw chain or chain sprocket.
 - ▶ Wait for the guide bar, saw chain and chain sprocket to cool down.
 - ▶ Wear work gloves made of robust material.
- If the behavior of the garden pruner changes during operation or feels unusual, it may no longer be in a safe condition. This may result in serious injury to people and damage to property.
 - ▶ Stop working, remove the batteries and contact a STIHL authorized dealer.
- Vibrations may occur while using the garden pruner.
 - ▶ Wear gloves.
 - ▶ Take breaks.
 - ▶ If signs of a circulatory disorder occur: Consult a doctor.
- If the moving saw chain hits a hard object, sparks may occur. Sparks can cause fires in a flammable environment. Persons may be seri-

ously or fatally injured, and property may be damaged.

- ▶ Do not use the chain saw in a flammable environment.
- The saw chain runs on for a short period after you release the trigger. People may be cut by the moving saw chain. People may suffer serious injuries as a result.
 - ▶ Wait for the saw chain to stop moving.

▲ WARNING

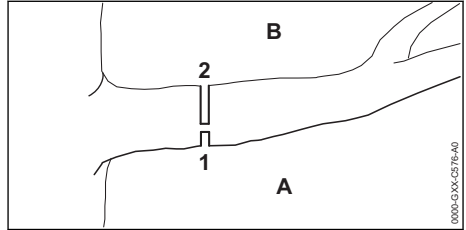

- If you saw wood that is under tension, the guide bar may become jammed. The user can lose control of the garden pruner and be seriously or fatally injured.
 - ▶ Saw a relief cut (1) in the compression side (A) first, then saw a bucking (2) cut in the tension side (B) from above, directly above the first cut.

▲ DANGER

- Working near live electric cables may result in accidental contact with the saw chain and damage the cables. This may result in serious or fatal injury to the user.
 - ▶ Do not work near live wires.

3.8 Reactive Forces

3.8.1 Reactive forces

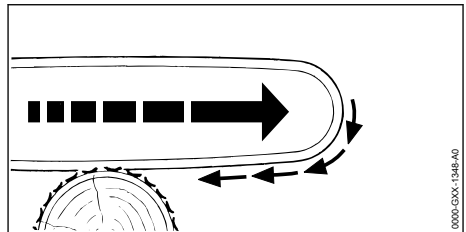

The garden pruner is pulled away from the user if the bottom of the guide bar is used for cutting.

▲ WARNING

- If the rotating saw chain makes contact with a hard object and is suddenly pinched, the gar-

den pruner may be abruptly jerked away from the user. This can result in personal injuries.

- ▶ Hold the garden pruner firmly with both hands.
- ▶ Work as described in this User Manual.
- ▶ Always work with a properly sharpened and tensioned saw chain.
- ▶ Keep the guide bar straight in the cut.
- ▶ Apply the limit stop properly.
- ▶ Work with the engine running at full throttle.

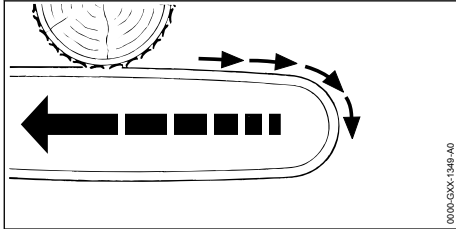

The garden pruner is moved back toward the operator when the top of the guide bar is used for cutting.

⚠ WARNING

- If the rotating saw chain makes contact with a hard object and is suddenly pinched, the garden pruner may abruptly jerk toward the user. This can result in personal injuries.
 - ▶ Hold the garden pruner firmly with both hands.
 - ▶ Work as described in this User Manual.
 - ▶ Keep the guide bar straight in the cut.
 - ▶ Work with the engine running at full throttle.

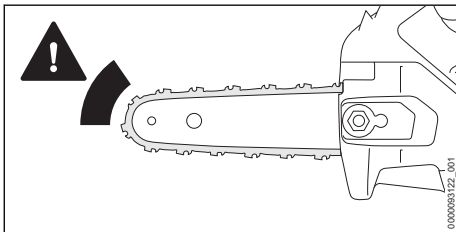

The garden pruner moves back toward the operator when the bar tip is used for cutting.

⚠ WARNING

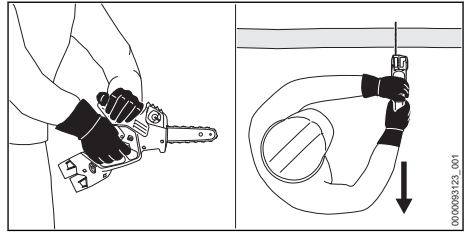

- If the rotating saw chain in the area around the upper quadrant of the guide bar nose makes contact with a hard object and is suddenly pinched or jammed on the guide bar nose, the garden pruner may abruptly jerk toward the user. This can result in personal injuries.
 - ▶ Hold the garden pruner firmly with both hands.
 - ▶ Always keep your body out of the swivel range of the garden pruner.
 - ▶ Work as described in this User Manual.
 - ▶ Do not cut with the upper quadrant of the bar nose.
 - ▶ Always work with a properly sharpened and tensioned saw chain.
 - ▶ Work with the engine running at full throttle.

3.9 Charging

⚠ WARNING

- During charging, a damaged or defective charger may give off an unusual smell or smoke. Persons may be injured or property may be damaged.
 - ▶ Disconnect the mains plug from the power outlet.
 - ▶ Remove the batteries.
- Insufficient heat dissipation may cause the charger to overheat and a fire to break out. Persons may be seriously or fatally injured, and property may be damaged.
 - ▶ Do not cover the charger.

3.10 Connecting to the power supply

Contact with live components may occur for the following reasons:

- The connecting cable or the extension cord is damaged.
- The mains plug of the connecting cable or extension cord is damaged.
- The socket is not properly installed.

⚠ DANGER

- Contact with live parts may result in electric shock. This may result in serious or fatal injury to the user.

- ▶ Make sure that the connecting cable, extension cord and their mains plugs are undamaged.



If the connecting cable or the extension cord is damaged:

- ▶ Do not touch the damaged area.
- ▶ Disconnect the mains plug from the power supply.
- ▶ Make sure your hands are dry before touching the connecting cable, extension cord or mains plugs.
- ▶ Plug the mains plug of the connecting cable or extension cord into a properly installed, shockproof socket with the correct fuse rating.
- ▶ Install the charger with a ground fault circuit interrupter (30 mA, 30 ms).
- A damaged or unsuitable extension cable can result in electric shock. There is a risk of serious or fatal injury.
 - ▶ Use an extension cable with the correct cable cross-section,  18.6.

⚠ WARNING

- Overvoltage can occur in the charger if the line voltage or frequency are incorrect during charging. The charger may be damaged.
 - ▶ Make sure that the mains voltage and the mains frequency of the power supply match the data on the rating plate of the charger.
- If the charger is connected to a power strip, electrical components may be overloaded during the charging process. The components may overheat and cause a fire. Persons may be seriously or fatally injured, and property may be damaged.
 - ▶ Ensure that the technical specifications for the power strip are not exceeded by the information on the rating plate of the charger and of all electrical devices connected to the power strip.
- An incorrectly routed connecting cable or extension cord may be damaged, and people may trip over it. People may be injured, and the connecting cable or extension cord may be damaged.
 - ▶ Route and mark the connecting cable and extension cord so that people will not trip over them.

- ▶ Route the connecting cable and extension cord so that they are not under tension or tangled.
- ▶ Route the connecting cable and extension cord so that they will not be damaged, kinked or crushed and will not be chafed.
- ▶ Protect the connecting cable and extension cord from heat, oil and chemicals.
- ▶ Lay the connecting cable and extension cord on a dry surface.
- The extension cable warms up in operation. If that heat cannot escape, it may cause a fire.
 - ▶ If using a cable reel: completely unroll the cable reel.
- If wiring and pipes are laid in the wall, they may be damaged if the charger is mounted on the wall. Contact with wiring can result in electric shock. This may result in serious injury to people and damage to property.
 - ▶ Make sure there is no wiring or pipes in the wall at the proposed mounting site.
- If the charger is not mounted on the wall as described in this User Manual, the charger or the battery may fall or the charger may overheat. This may result in injury to people and damage to property.
 - ▶ Mount the charger on a wall as described in this User Manual.
- If the charger is mounted on a wall with the battery inserted, the battery may fall out of the charger. This may result in injury to people and damage to property.
 - ▶ Mount the charger on the wall first before inserting the battery.

3.11 Transporting

3.11.1 Garden pruner

⚠ WARNING

- The garden pruner may tip over or shift during transport. People may be injured or property may be damaged.



- ▶ Remove the batteries.

- ▶ Push the chain scabbard over the guide bar so that it completely covers the guide bar.
- ▶ Transport the garden pruner in the supplied case.
- ▶ If no case is supplied with the garden pruner: Secure the garden pruner with lashing straps or a net to prevent it tipping over or moving.

3.11.2 Battery

⚠ WARNING

- The battery is not protected against all ambient conditions. The battery may be damaged if it is exposed to certain ambient conditions, and damage to property may occur.
 - ▶ Never transport a damaged battery.
 - ▶ If a case is supplied: Transport the battery in the supplied case.
- The battery may tip over or shift during transport. People may be injured or property may be damaged.
 - ▶ Pack the battery in packaging in such a way that it cannot move.
 - ▶ Secure the packaging so that it cannot move.

3.11.3 Charger

⚠ WARNING

- The charger can tip over or shift while being transported. Persons may be injured or property may be damaged.
 - ▶ Disconnect the mains plug from the socket.
 - ▶ Remove the batteries.
 - ▶ Transport the charger in the case supplied.
 - ▶ If no case is supplied with the charger: Secure the charger with lashing straps, belts or a net to prevent it tipping over and moving.
- The connecting cable should not be used for carrying the charger. The connecting cable and the charger may be damaged.
 - ▶ Wind up the connecting cable and attach it to the charger.

3.12 Storing

3.12.1 Garden pruner

⚠ WARNING

- Children are not aware of and cannot assess the dangers of the garden pruner Children may be seriously injured.



- ▶ Remove the batteries.

- ▶ Push the chain scabbard over the guide bar so that it completely covers the guide bar.
- ▶ Store the garden pruner out of the reach of children.
- Dampness can corrode the electrical contacts on the garden pruner and other metal components. The garden pruner may be damaged.



- ▶ Remove the batteries.

- ▶ Store the garden pruner in a clean and dry condition.

3.12.2 Battery

⚠ WARNING

- Children are not aware of and cannot assess the dangers of the battery Children may be seriously injured.
 - ▶ Store the battery out of the reach of children.
- The battery is not protected against all ambient conditions. If the battery is exposed to certain ambient conditions, the battery may be irreparably damaged.
 - ▶ Store the battery in a clean and dry condition.
 - ▶ Store the battery in an enclosed space.
 - ▶ Store the battery separately from the garden pruner.
 - ▶ If the battery is stored in the charger, disconnect the mains plug and store the rechargeable battery at a battery charge status between 40 % and 60 % (2 lit green LEDs).
 - ▶ Do not store the battery outside of the specified temperature limits, 18.7.

3.12.3 Charger

⚠ WARNING

- Children are not aware of and cannot assess the dangers of a charger. Children can be seriously injured or killed.
 - ▶ Disconnect the plug from the wall outlet.
 - ▶ Store the charger out of reach of children.
- The charger is not protected against all ambient conditions. If the charger is exposed to certain ambient conditions, the charger may be damaged.
 - ▶ Disconnect the plug from the wall outlet.
 - ▶ If the charger is hot: Allow the charger to cool down.
 - ▶ Store the charger in a clean, dry place.
 - ▶ Store the charger in an enclosed room.
 - ▶ Do not store the charger outside of the specified temperature limits, 18.7.
- The connecting cable should not be used for carrying the charger or hanging up the charger. The connecting cable and the charger may be damaged.

- ▶ Hold the charger by the housing in a secure grip.
- ▶ Hang the charger on the wall mounting.

3.13 Cleaning, maintenance and repair

▲ WARNING

- The garden pruner may start unintentionally if the batteries are left in place during cleaning, maintenance or repair operations. This may result in serious injury to people and damage to property.



- ▶ Remove the batteries.

- Cleaning with harsh cleaning agents, a water jet, or pointed objects can damage the garden pruner, guide bar, saw chain, the battery and charger. If the garden pruner, guide bar, saw chain, battery or charger are not cleaned correctly, components may no longer function properly or safety devices may be rendered inoperative. People may suffer serious injuries as a result.

- ▶ Clean the garden pruner, guide bar, saw chain, battery and charger as described in this user manual.

- If the garden pruner, guide bar, saw chain, battery or charger are not properly serviced, components may no longer function properly or safety devices may be rendered inoperative. There is a risk of serious or fatal injury.
 - ▶ Do not attempt to service or repair the garden pruner, battery or charger yourself.
 - ▶ If the garden pruner, battery or the charger require servicing or repairs: Contact a STIHL servicing dealer for assistance.
 - ▶ Service or repair the guide bar and saw chain as described in this User Manual.
- The user may be cut by the sharp cutters while cleaning or servicing the saw chain. This may result in injury to the user.
 - ▶ Wear work gloves made of robust material.

4 Preparing Garden Pruner for Operation

4.1 Preparing the garden pruner for operation

The following steps must be performed before commencing work:

- ▶ Ensure that the following components are in a safe condition:

- Garden pruner, 3.6.1.
- Guide bar, 3.6.2.
- Saw chain, 3.6.3.
- Battery, 3.6.4.
- Charger, 3.6.5.
- ▶ Check the battery, 9.6.
- ▶ Fully charge the battery, 5.2.
- ▶ Clean the garden pruner, 14.1.
- ▶ Mount the guide bar and saw chain, 6.1.2.
- ▶ Tension the saw chain, 6.2.
- ▶ Fill up with saw chain oil, 6.3.
- ▶ Check the controls, 9.4.
- ▶ Check the chain lubrication, 9.5.
- ▶ If you cannot carry out these steps: Do not use the garden pruner and contact a STIHL dealer instead.

5 Charging the Battery, LEDs

5.1 Mounting the charger on a wall

The charger can be mounted on a wall.

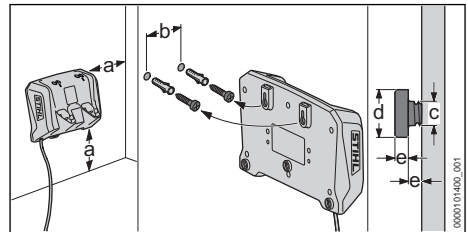

- ▶ Check the following points when mounting the charger on a wall:
 - Use suitable mounting materials.
 - The charger is level.
 The following dimensions are observed:
 - a = at least 100 mm
 - b (for AL 1 and AL 5) = 54 mm
 - b (for AL 5-2) = 100 mm
 - c = 4.5 mm
 - d = 9 mm
 - e = 2.5 mm

5.2 Charging the battery

The charging time depends on various factors, e.g. the battery temperature or the ambient temperature. For optimum performance, note the recommended temperature ranges, 18.8. The actual charging time may vary from the charging time indicated. The charging time is indicated at www.stihl.com/charging-times.

The charging process starts automatically when the mains plug is plugged into a socket and the battery is inserted into the charger. The charger

switches off automatically when the battery is fully charged.

The battery and the charger warm up during charging.

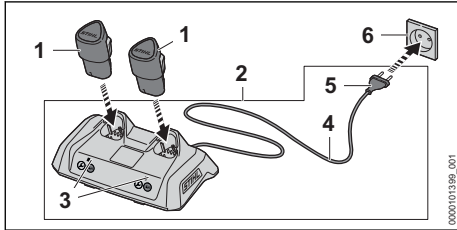

- ▶ Insert the mains plug (5) in a convenient wall outlet (6).
The charger (2) runs a self test. The LED (3) glows green for about 1 second and then red for about 1 second.
- ▶ Fit the connecting cable (4).
- ▶ Insert the battery (1) in the guides in the charger (2) and press it home as far as stop. The LED (3) glows or flashes green. The battery (1) is being charged.
- ▶ When the LED (3) stops glowing: The battery (1) is fully charged and can be taken out of the charger (2).
- ▶ If the charger (2) is no longer being used: Disconnect the mains plug (5) from the socket (6).

5.3 Displaying the state of charge

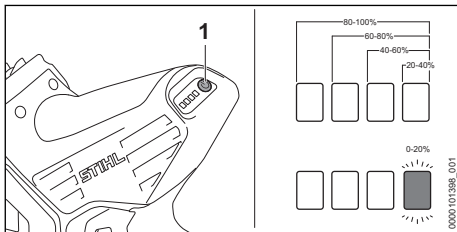

- ▶ Insert the batteries.
- ▶ Depress the pushbutton (1).
The LEDs light up green for about 5 seconds and indicate the state of charge.
- ▶ If the LED on the right flashes green: Charge the battery.

NOTICE

- The LEDs always indicate the battery with the lowest state of charge. To display the state of charge of an individual battery:
 - ▶ Insert the battery only in the upper battery compartment.
 - ▶ Depress the pushbutton (1).

NOTICE

- If the battery is inserted only in the bottom battery compartment, the LEDs on the garden pruner will not function.
 - ▶ Insert both batteries or at least one battery in the upper battery compartment.
 - ▶ Depress the pushbutton (1).

5.4 LEDs on Garden Pruner

The LEDs can show the state of charge or malfunctions. The LEDs can glow or flash green or red.

The state of charge is indicated when the LEDs glow or flash green.

- ▶ If the LEDs glow or flash red: Troubleshooting, 17.
There is a malfunction in the garden pruner or battery.

5.5 LED on Charger

The LED indicates the operating status of the charger or faults. The LED can glow or flash green or red.

If the LED glows or flashes green, the battery is being charged.

- ▶ If the LED glows or flashes red: Troubleshooting, 17.
There is a malfunction in charger or battery.

6 Assembling the Garden Pruner

6.1 Removing and Fitting the Bar and Chain

6.1.1 Removing the guide bar and saw chain

- ▶ Switch off the garden pruner and remove the batteries.

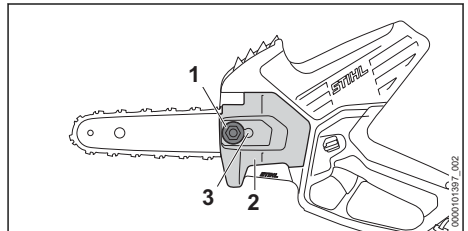

- ▶ Turn the nut (1) counterclockwise until the chain sprocket cover (2) can be removed.
- ▶ Remove the chain sprocket cover (2).

- ▶ Turn the tensioning screw (3) counterclockwise as far as it will go.
The saw chain is now slack.
- ▶ Remove the guide bar and saw chain.

6.1.2 Mounting the guide bar and saw chain

The guide bar and saw chain combinations that can be used with the chain sprocket are listed in the specifications,  19.

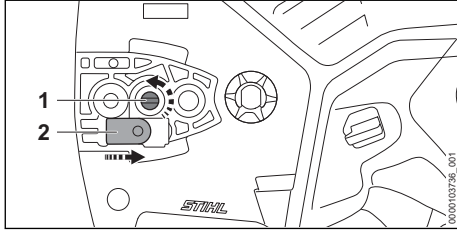

- ▶ Turn the tensioning screw (1) counterclockwise until the tensioner slide (2) rests against the right end of the housing.

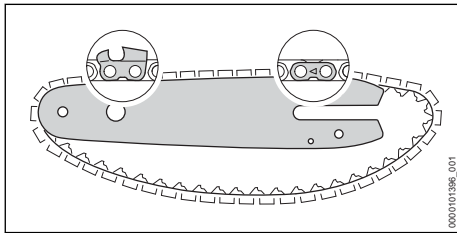

- ▶ Place the saw chain in the guide bar groove so that the arrows on the links on the top of the bar point in the direction of rotation.

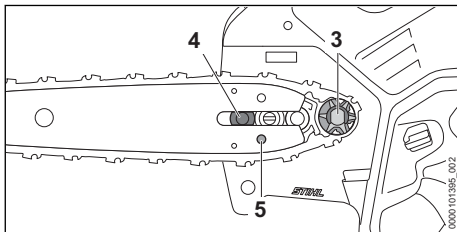

- ▶ Fit the guide bar and saw chain on the garden pruner and check the following points:
 - The drive links of the saw chain are seated in the teeth of the chain sprocket (3).
 - The head of the collar stud (4) is in the guide bar's slot.
 - The peg of tensioner slide (2) engages the hole (5) in guide bar.

The guide bar may be fitted in either direction. The logo on the guide bar may also be upside down.

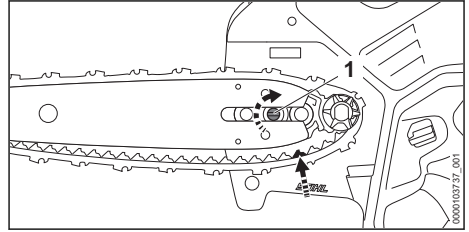

- ▶ Turn the tensioning screw (1) clockwise until the saw chain fits snugly against the guide bar. Make sure the drive links of the saw chain run in the guide bar groove.
The guide bar and saw chain fit snugly against the garden pruner.
- ▶ Fit the chain sprocket cover on the garden pruner so that it is flush with the garden pruner.
- ▶ Rotate the nut clockwise until the chain sprocket cover is firmly seated on the garden pruner.

6.2 Tensioning the Saw Chain

The saw chain expands or contracts during cutting work. The saw chain tension changes as a result. Check the saw chain tension regularly during operation and readjust if necessary.

- ▶ Switch off the garden pruner and remove the batteries.

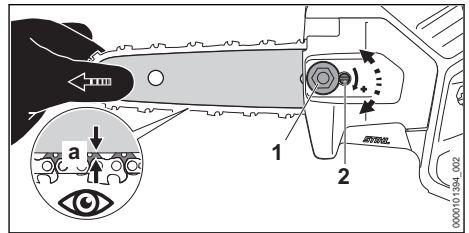

- ▶ Loosen the nut (1).
- ▶ Lift the guide bar nose and turn the tensioning screw (2) clockwise or counterclockwise until the following conditions are met:
 - The chain sag 'a' in the center of the guide bar is 1 - 2 mm.
 - The saw chain can still be pulled easily along the guide bar with two fingers.
- ▶ Continue lifting the bar nose and tighten the nut (1) firmly.

- ▶ If the distance 'a' in the center of the guide bar is not 1-2 mm: Readjust the saw chain tension.

6.3 Filling up with saw chain oil

The saw chain oil lubricates and cools the rotating chain.

STIHL recommends you use a STIHL saw chain oil or an equivalent chain oil approved for chainsaws.

- ▶ Switch off the garden pruner and remove the batteries.
- ▶ Place your garden pruner on a level surface so that the oil tank cap faces up.
- ▶ Use a damp cloth to clean the oil tank cap and the area around it.

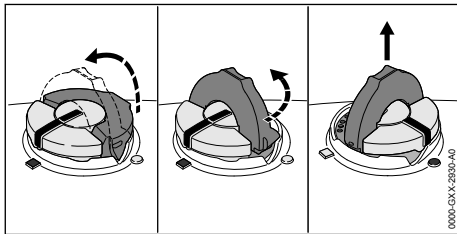

- ▶ Swing the grip on the oil tank cap to the vertical position.
- ▶ Turn the oil tank cap counterclockwise as far as it will go.
- ▶ Remove the oil tank cap.
- ▶ Fill up with saw chain oil, taking care not to spill any oil and not to overfill the tank.
- ▶ If the grip on the oil tank cap has dropped into the closed position: Raise the grip until it is vertical.

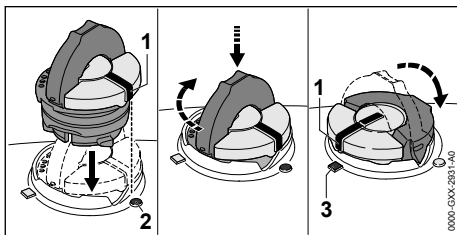

- ▶ Place the oil tank cap in the filler opening so that mark (1) lines up with mark (2).
- ▶ Press the oil tank cap down and rotate it clockwise as far as it will go. The oil tank cap snaps into place. The mark (1) points to mark (3).
- ▶ Check to see if the oil tank cap can be pulled upwards and off.

- ▶ If the oil tank cap cannot be pulled upwards and off: Fold down the grip on the oil tank cap. The oil tank is closed.

If the oil tank cap can be pulled upwards and off, perform the following steps:

- ▶ Place the oil tank cap in the filler opening – in any position.

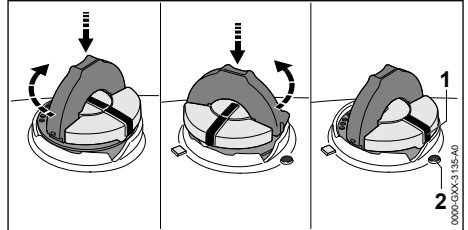

- ▶ Press the oil tank cap down and rotate it clockwise as far as it will go.
- ▶ Press the oil tank cap down and rotate it counterclockwise until mark (1) points to mark (2).
- ▶ Now try again to close the oil tank.
- ▶ If the oil tank still cannot be closed properly: Do not use the garden pruner and contact a STIHL authorized dealer instead. The garden pruner is not in a safe condition.

7 Removing and Fitting the Battery

7.1 Inserting the battery

Stihl recommends using and marking the batteries in pairs.

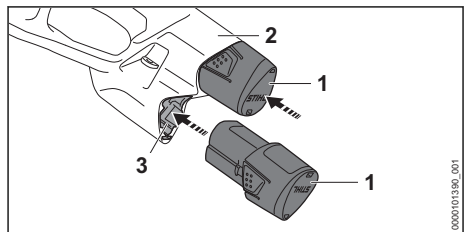

- ▶ Insert the battery (1) into the battery compartment (2, 3) as far as it will go. The battery (1) engages in position with a click.

7.2 Removing the battery

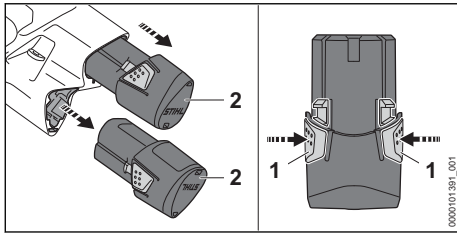

- ▶ Depress both locking hooks (1). The battery (2) is now unlocked and can be removed.

8 Switching On and Off

8.1 Switching on the garden pruner

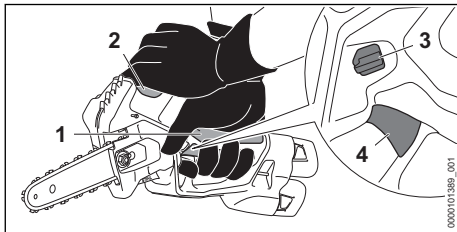

- ▶ Hold the garden pruner firmly with one hand on the grip area (1) of the control handle so that your thumb wraps around the control handle.
- ▶ Hold and control the garden pruner with your other hand on the grip (2).
- ▶ Press and hold the locking lever (3) with your thumb.
- ▶ Press and hold the trigger (4) with your index finger. The garden pruner accelerates and the saw chain rotates. The locking lever (3) can be released.

8.2 Switching off the garden pruner

- ▶ Release the trigger. The saw chain stops running.
- ▶ If the saw chain continues to run: Remove the batteries and contact a STIHL authorized dealer for assistance. The garden pruner is defective.

9 Checking the Garden Pruner and Battery

9.1 Checking the chain sprocket

- ▶ Switch off the garden pruner and remove the batteries.

- ▶ Remove the chain sprocket cover.
- ▶ Remove the guide bar and saw chain.

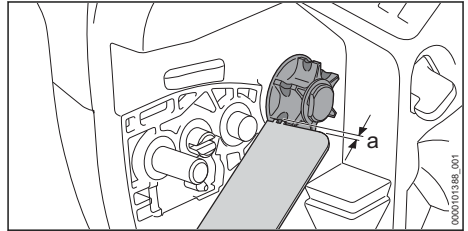

- ▶ Use a STIHL gauge to check the wear marks on the chain sprocket.
- ▶ If wear marks are deeper than $a = 0.5 \text{ mm}$: Do not use the garden pruner and contact a STIHL authorized dealer instead. The chain sprocket must be replaced.

9.2 Checking the guide bar

- ▶ Switch off the garden pruner and remove the batteries.
- ▶ Remove the saw chain and guide bar.

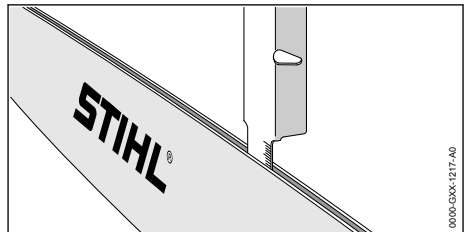

- ▶ Measure the depth of the guide bar with the scale on a STIHL filing gauge.
- ▶ Install a new guide bar if one of the following points applies:
 - The guide bar is damaged.
 - The measured guide bar groove depth is less than specified minimum depth, $\text{mm } 18.3$.
 - The guide bar groove is pinched or splayed.
- ▶ If you are unsure: Contact a STIHL authorized dealer.

9.3 Checking the saw chain

- ▶ Switch off the garden pruner and remove the batteries.

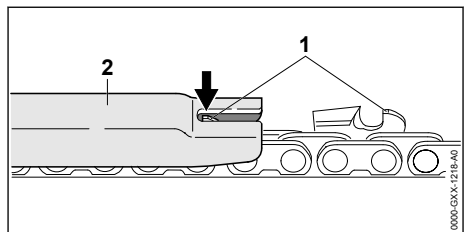

- ▶ Measure the height of the depth limiters (1) with a STIHL filing gauge (2). The STIHL filing gauge must match the pitch of the saw chain.
- ▶ If a depth gauge (1) projects from the filing gauge (2): Lower the depth gauge (1) with a file.  15.3.

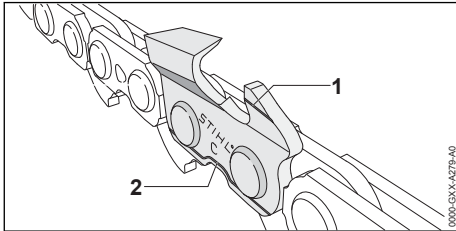

- ▶ Make sure the wear marks (1 and 2) on the cutters are visible.
- ▶ If one of the wear marks is not visible on a cutter: Do not use your saw chain and contact a STIHL authorized dealer instead.
- ▶ Use a STIHL filing gauge to check that the filing angle is 30° on all cutters. The STIHL filing gauge must match the pitch of the saw chain.
- ▶ If the filing angle of 30° has not been maintained: Resharpen the saw chain.
- ▶ If you are unsure: Contact a STIHL authorized dealer.

9.4 Checking the controls

Lockout lever and trigger

- ▶ Remove the batteries.
- ▶ Try pressing the trigger without pressing the locking lever.
- ▶ If the trigger can be pulled: Do not use your garden pruner and contact a STIHL servicing dealer. The locking lever is defective.
- ▶ Press and hold the locking lever.
- ▶ Press and release the trigger.
- ▶ If the trigger is stiff or does not spring back to its idle position: Do not use the garden pruner and contact your STIHL dealer for assistance. The trigger has a malfunction.

Switching on the garden pruner

- ▶ Insert batteries.
- ▶ Press and hold the locking lever.
- ▶ Press and hold the trigger. The saw chain starts running.
- ▶ If 3 LEDs are flashing red: Remove the batteries and consult a STIHL authorized dealer. There is an error in the garden pruner.
- ▶ Release the trigger. The saw chain stops running.

- ▶ If the saw chain continues to run: Remove the batteries and contact a STIHL authorized dealer for assistance. The garden pruner is defective.

9.5 Checking chain lubrication

- ▶ Insert batteries.
- ▶ Point the guide bar at a light surface.
- ▶ Switch on the garden pruner. Saw chain oil is spun off the chain and is visible on the light surface. The chain lubrication is operating properly.
- ▶ If no excess saw chain oil is visible:
 - ▶ Fill up with saw chain oil.
 - ▶ Check chain lubrication again.
 - ▶ If saw chain oil is still not visible on the light surface: Do not use your garden pruner and contact a STIHL authorized dealer instead. Chain lubrication is defective.

9.6 Checking the battery

- ▶ Insert the battery in the upper battery compartment.
- ▶ Press the pushbutton on the garden pruner. The LEDs light up or flash.
- ▶ Remove the battery and insert the other battery in the upper battery compartment.
- ▶ Press the pushbutton on the garden pruner. The LEDs light up or flash.
- ▶ Insert both batteries.
- ▶ Press the pushbutton on the garden pruner. The LEDs light up or flash.
- ▶ If the LEDs do not light up or flash: Do not use the garden pruner or battery and contact a STIHL authorized dealer instead. There is an error in the garden pruner or battery.

10 Using the Garden Pruner

10.1 Holding and controlling the garden pruner

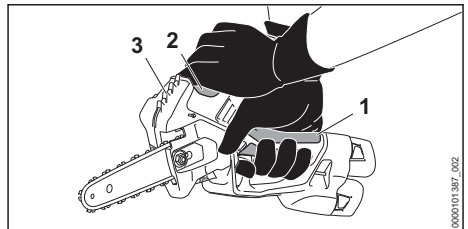

- ▶ Hold and control the garden pruner with one hand on the grip area (1) of the control handle so that your thumb wraps around the control handle.

- ▶ Hold and control the garden pruner with your other hand on the grip (2). Do not reach into the area of the teeth (3).

10.2 Cutting

- ▶ Start cutting with the chain running at full speed.

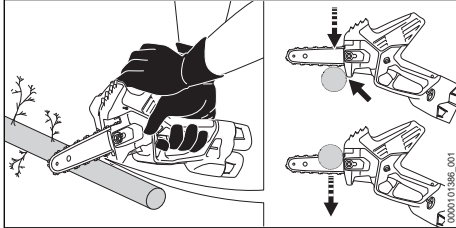

- ▶ Engage the stop and use it as a fulcrum.
- ▶ Continue cutting until guide bar is completely through the branch.
- ▶ Take the weight of the garden pruner at the end of the cut.
- ▶ Cut one branch at a time.

For optimum performance, note the recommended temperature ranges,  18.8.

10.3 Limbing

- ▶ With the chain running a full speed, pivot the guide bar downward against the limb.

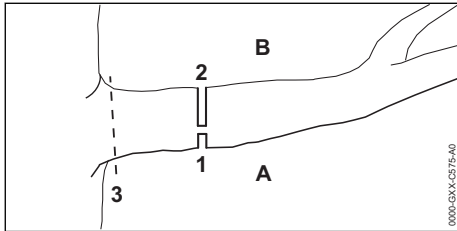

- ▶ Make a relieving cut (1) in the compression side (A) first, then perform a bucking (2) cut at the tension side (B) from above, directly above the first cut.
- ▶ Make the last cut (3) close to the trunk without damaging the bark.

11 After Finishing Work

11.1 After finishing your work

- ▶ Switch off the garden pruner and remove the batteries.
- ▶ If the garden pruner is wet: Allow the garden pruner to dry.
- ▶ If the battery is moist or wet: Allow the battery to dry,  18.8.

- ▶ Clean the garden pruner.
- ▶ Clean the guide bar and saw chain.
- ▶ Push the chain scabbard over the guide bar so that it completely covers the guide bar.
- ▶ Clean the battery.

12 Transporting

12.1 Transporting the garden pruner

- ▶ Switch off the garden pruner and remove the batteries.
- ▶ Push the chain scabbard over the guide bar so that it completely covers the guide bar.

Carrying the Garden Pruner

- ▶ Carry the garden pruner with one hand on the control handle with the guide bar pointing down.

Transporting the garden pruner in a vehicle

- ▶ Transport the garden pruner in the supplied case.
- ▶ Secure the case so that it cannot tip over or move.
- ▶ If no case is supplied with the garden pruner: Secure the garden pruner so that it cannot tip over or move.

Transporting the garden pruner by carrying it on the ring with the overload ring or by the carabiner

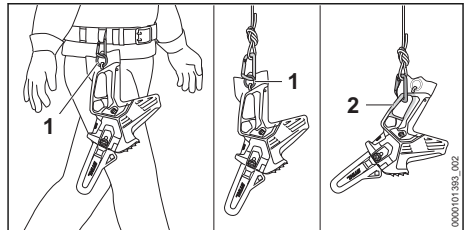

- ▶ Transport the garden pruner by means of the ring with the overload ring (1) on the belt or on a rope or attach the carabiner in the rear grip area (2).

Transporting the chain scabbard via the ring

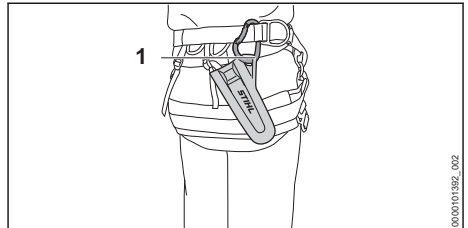

- ▶ Transport the chain scabbard by the ring (1) on the belt.

12.2 Transporting the battery

- ▶ Switch off the garden pruner and remove the batteries.
- ▶ Check that the battery is in a safe condition.
- ▶ Transport the battery in the case supplied.
- ▶ If no case is supplied with the battery: Pack the battery in packaging so that it cannot move.
- ▶ Secure the packaging so that it cannot move.

The battery is subject to the Carriage of Dangerous Goods regulations. The battery is classified as UN 3480 (lithium ion batteries) and has been tested pursuant to UN Manual Tests and Criteria Part III, Subsection 38.3.

The transport regulations can be found at www.stihl.com/safety-data-sheets.

12.3 Transporting the charger

- ▶ Disconnect the mains plug from the socket.
- ▶ Remove the batteries.
- ▶ Wind up the connecting cable and attach it to the charger.
- ▶ When transporting the charger in a vehicle:
 - ▶ Transport the charger in the supplied case.
 - ▶ Secure the case so that the case cannot tip over or move.
 - ▶ If no case is supplied with the charger: Secure the charger so it cannot tip over or move.

13 Storing

13.1 Storing the garden pruner

- ▶ Switch off the garden pruner and remove the batteries.
- ▶ Push the chain scabbard over the guide bar so that it completely covers the guide bar.
- ▶ Check the following points when storing the garden pruner:
 - The garden pruner cannot turn over or move.
 - The garden pruner is out of the reach of children.
 - The garden pruner is clean and dry.
- ▶ If the garden pruner is stored for longer than 30 days: Remove the guide bar and saw chain.

13.2 Storing the Battery

- STIHL recommends keeping the battery in a charging state between 40% and 60 % (2 green LEDs lit).
- ▶ The battery should be stored in such a way that the following conditions are fulfilled:
 - The battery is out of the reach of children.

- The battery is clean and dry.
- The battery is in an enclosed space.
- Battery is stored separately from the garden pruner.
- If the battery is stored in the charger, disconnect the mains plug and store the rechargeable battery at a battery charge status between 40 % and 60 % (2 lit green LEDs).
- Do not store the battery outside of the specified temperature limits,  18.7.

NOTICE

- If the battery is not stored as described in this user manual, the battery may become deeply discharged and irreparably damaged.
 - ▶ Charge a discharged battery before storing it. STIHL recommends keeping the battery in a charging state between 40% and 60% (2 lit green LEDs).
 - ▶ Store the battery separately from the garden pruner.

13.3 Storing the charger

- ▶ Disconnect the mains plug from the socket.

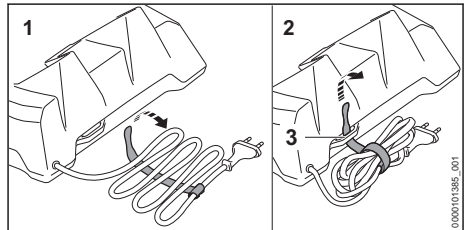

- ▶ Wind up the connecting cable and attach it to the charger.
- ▶ Observe the following points when storing the charger:
 - Charger is out of the reach of children.
 - The charger is clean and dry.
 - Charger is in an enclosed space.
 - The charger is not suspended from the connecting cable or the holder (3) for the connecting cable.
 - The charger is not stored outside of the specified temperature limits,  18.7.

14 Cleaning

14.1 Cleaning the garden pruner

- ▶ Switch off the garden pruner and remove the batteries.
- ▶ Clean the garden pruner with a damp cloth or STIHL resin solvent.
- ▶ Clean vents with a paintbrush.

- ▶ Remove the chain sprocket cover.
- ▶ Clean the area around the chain sprocket with a damp cloth or STIHL resin solvent.
- ▶ Remove foreign objects from the battery compartment and clean the battery compartment with a damp cloth.
- ▶ Use a paintbrush or soft brush to clean the electrical contacts in the battery compartment.
- ▶ Attach the chain sprocket cover.

14.2 Cleaning the guide bar and saw chain

- ▶ Switch off the garden pruner and remove the batteries.
- ▶ Remove the guide bar and saw chain.

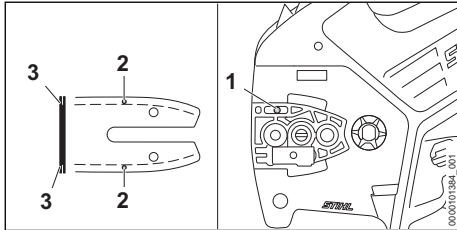

- ▶ Clean the oil port (1), oil inlet hole (2) and bar groove (3) with a soft brush or STIHL resin solvent.
- ▶ Clean the saw chain with a soft brush or STIHL resin solvent.
- ▶ Install the guide bar and saw chain.

14.3 Cleaning the Battery

- ▶ Clean the battery with a damp cloth.

14.4 Cleaning the Charger

- ▶ Disconnect the mains plug from the power supply.
- ▶ Clean the charger with a damp cloth.
- ▶ Clean the charger's electrical contacts with a paintbrush or a soft brush.

15 Maintenance

15.1 Maintenance intervals

Maintenance intervals depend on the ambient conditions and the operating conditions. STIHL recommends the following maintenance intervals:

Weekly

- ▶ Check the chain sprocket.
- ▶ Check and deburr the guide bar.
- ▶ Check and sharpen the saw chain.

Annually

- ▶ Have the oil tank cleaned by a STIHL dealer.

15.2 Deburring the Guide Bar

A burr can build up on the outer edge of the guide bar.

- ▶ Remove burr with a flat file or a STIHL guide bar dressing tool.
- ▶ If you have any queries: Contact your STIHL servicing dealer.

15.3 Sharpening the saw chain

Sharpening saw chains correctly takes a lot of practice.

STIHL files, STIHL filing aids, STIHL sharpeners and STIHL 2-in-1 file holders and the brochure "Sharpening STIHL Saw Chains" will help you sharpen the blade correctly. To obtain the brochure visit <http://www.stihl.com/sharpening-brochure>.

STIHL recommends having saw chains sharpened by a STIHL authorized dealer.



WARNING

- The saw chain's cutters are sharp. There is a risk of cutting oneself.
 - ▶ Wear work gloves made of robust material.

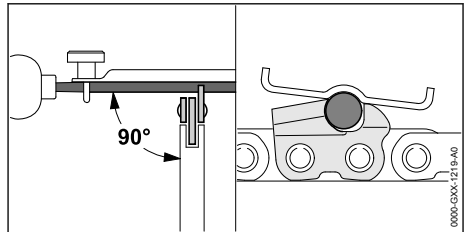

- ▶ File each cutter with a round file so that the following conditions are met:
 - The round file matches the pitch of the saw chain.
 - The round file is pushed from the inside to the outside.
 - The round file is pushed at a right angle to the guide bar.
 - Maintain a filing angle of 30°.

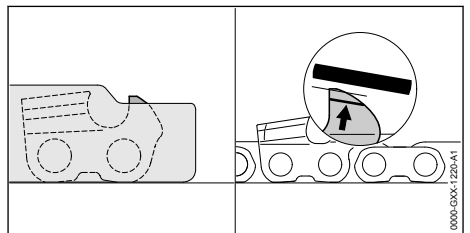

- ▶ File the depth gauges with a flat file so that they are flush with the STIHL filing gauge and parallel to the wear mark. The STIHL filing gauge must match the saw chain pitch.
- ▶ If you are unsure: Contact a STIHL authorized dealer.

16 Repairing

16.1 Repairing the Garden Pruner, Battery and Charger

The garden pruner, guide bar, saw chain, battery and charger are not user serviceable.

- ▶ If the garden pruner, guide bar or saw chain are damaged: Do not use your garden pruner,

- guide bar or saw chain, and contact your STIHL servicing dealer for assistance.
- ▶ If the battery has a malfunction or is damaged: Replace the battery.
- ▶ If the charger has a malfunction or is damaged: Replace the charger.
- ▶ If the connecting cable has a malfunction or is damaged: Do not use the charger and have connecting cable replaced by a STIHL servicing dealer.

17 Troubleshooting

17.1 Troubleshooting the garden pruner or battery

Error	LEDs on garden pruner	Cause	Remedy
Garden pruner does not run when switched on.	1 LED flashes green.	The state of charge of at least one battery is too low.	<ul style="list-style-type: none"> ▶ Insert the batteries one after the other in the upper battery compartment and display the state of charge. ▶ Charge the battery.
	1 LED lights up steady red.	At least one battery is too hot or too cold.	<ul style="list-style-type: none"> ▶ Remove the batteries. ▶ Insert the batteries into the charger. If the LED on the battery compartment of the charger lights up red, the battery is too hot or too cold. ▶ Allow the battery to cool down or warm up.
	3 LEDs flash red.	There is an error in the garden pruner.	<ul style="list-style-type: none"> ▶ Remove the batteries and insert them again. ▶ Switch on the garden pruner. ▶ If 3 LEDs continue to flash red: Do not use the garden pruner and contact your STIHL dealer for assistance.
	3 LEDs light up red.	The garden pruner is too hot.	<ul style="list-style-type: none"> ▶ Remove the batteries. ▶ Allow the garden pruner to cool down.
	4 LEDs flash red.	There is an error in at least one battery.	<ul style="list-style-type: none"> ▶ Remove the batteries. ▶ Clean the electrical contacts in the battery compartment. ▶ Insert batteries. ▶ Switch on the garden pruner. ▶ If 4 LEDs continue to flash red: Remove batteries. ▶ Insert the batteries into the charger. If the LED on the battery compartment of the charger flashes red, there is a battery error. Do not use the battery. Consult a STIHL authorized dealer.
		No electrical contact between garden pruner and batteries.	<ul style="list-style-type: none"> ▶ Remove the batteries. ▶ Clean the electrical contacts in the battery compartment. ▶ Insert batteries.
		Garden pruner or batteries damp.	<ul style="list-style-type: none"> ▶ Allow the garden pruner or batteries to dry,  18.8.

Error	LEDs on garden pruner	Cause	Remedy
		The saw chain is jammed.	<ul style="list-style-type: none"> ▶ Remove the batteries. ▶ Clean the garden pruner,  14.1.
Garden pruner cuts out during operation.	3 LEDs light up red.	The garden pruner is too hot.	<ul style="list-style-type: none"> ▶ Remove the batteries. ▶ Allow the garden pruner to cool down.
		There is an electrical error.	<ul style="list-style-type: none"> ▶ Remove the batteries and insert them again. ▶ Switch on the garden pruner.
Cutting performance of garden pruner deteriorates. The garden pruner runtime is too short.	1 LED flashes green.	The state of charge of at least one battery is too low.	<ul style="list-style-type: none"> ▶ Insert the batteries one after the other in the upper battery compartment and display the state of charge. ▶ Charge the battery.
		The saw chain has not been correctly sharpened.	▶ Sharpen chain as specified.
		The saw chain is over-tensioned.	▶ Tension the saw chain as specified.
		At least one battery is not fully charged.	<ul style="list-style-type: none"> ▶ Insert the batteries one after the other in the upper battery compartment and display the state of charge. ▶ Fully charge the battery.
		The service life of at least one battery has expired.	▶ Replace the battery.
Smell of smoke or burning in the cutting area.		The saw chain has not been correctly sharpened.	▶ Sharpen chain as specified.
		Insufficient saw chain oil in the oil tank.	▶ Fill up with saw chain oil.
		The chain lubrication system is supplying insufficient saw chain oil.	▶ Clean the guide bar and saw chain.
		The saw chain is over-tensioned.	▶ Tension the saw chain as specified.
		The garden pruner is not being used correctly.	▶ Have correct use explained and then practice correct use.

17.2 Troubleshooting the Charger

Fault	LED on Charger	Cause	Remedy
Battery not being charged.	One LED glows red.	The battery is too warm or too cold.	<ul style="list-style-type: none"> ▶ Leave battery inserted in charger. Charging starts automatically as soon as the permitted temperature range is reached.
	The LED flashes red.	No electrical contact between charger and battery.	<ul style="list-style-type: none"> ▶ Remove the battery. ▶ Clean contacts on charger. ▶ Insert battery.
		There is a malfunction in the charger.	▶ Do not use the charger and contact your STIHL dealer for assistance.
		There is a fault in the battery.	▶ Do not use the battery. Consult a STIHL dealer.

Fault	LED on Charger	Cause	Remedy
The charger does not run a self test.	The LED glows green for about 1 second and then red for about 1 second.	Electrical contact to charger was briefly interrupted.	<ul style="list-style-type: none"> ▶ Disconnect the mains plug from the power supply. ▶ Wait for 1 minute. ▶ Insert the mains plug in a wall outlet.

18 Specifications

18.1 STIHL GTA 40.0 Garden Pruner

- Approved battery: STIHL AS
- Weight without battery, with guide bar and saw chain: 1.4 kg
- Max. oil tank capacity: 110 cm³ (0.10 l)
- Degree of protection: IPX4 (protection against splash water from any direction)

For runtime, see www.stihl.com/battery-life.

18.2 Chain Sprockets

The following chain sprockets may be used:

- 6-tooth for 1/4" P
- Maximum chain speed: 8.0 m/s

18.3 Minimum groove depth of guide bars

The minimum groove depth depends on the pitch of the guide bar.

- 1/4" P 4 mm

18.4 STIHL AS battery

- Battery technology: lithium-ion
- Voltage: 10.8 V
- Maximum voltage: 12 V
- Capacity in Ah: See rating label
- Energy content in Wh: see rating label
- Weight in kg: See rating label

18.5 STIHL AL 5-2 Charger

- Rated voltage: see the rating plate
- Frequency: see rating plate
- Rated power: see rating plate
- Charging current: See the rating plate
- Maximum capacity of the approved STIHL AS battery: 12.5 Ah

For charging times, see www.stihl.com/charging-times.

18.6 Extension Cords

If an extension cord is used, the cross sectional area of its conductors must meet the following minimum requirements – depending on the line voltage and length of the extension cord:

If rated voltage on the rating label is 220V to 240V:

- Cord length up to 20 m: AWG 15 / 1.5 mm²
- Cord length 20 m up to 50 m: AWG 13 / 2.5 mm²

If rated voltage on the rating label is 100V to 127V:

- Cord length up to 10 m: AWG 14 / 2.0 mm²
- Cord length 10 m up to 30 m: AWG 12 / 3.5 mm²

18.7 Temperature limits



WARNING

- The battery is not protected against all ambient conditions. If the battery is exposed to certain environmental conditions, it may catch fire or explode. This may result in serious injury to people and damage to property.
 - ▶ Do not charge the battery below -20°C or above 50°C.
 - ▶ Do not use the garden pruner, battery or charger below -20 °C or above +50 °C.
 - ▶ Do not store the garden pruner, battery or charger below -20°C or above +70°C.

18.8 Recommended temperature ranges

For optimum performance of the garden pruner, batteries and charger, observe the following temperature ranges:

- Charging: 5°C to 40°C
- Use: - 10 °C to + 40 °C
- Storage: - 20 °C to + 50 °C

If the battery is charged, used or stored outside the recommended temperature ranges, performance may be reduced.

If the battery is wet or damp, allow the battery to dry for at least 48 h between 15°C and 50°C and with less than 70% humidity. Higher humidity may extend the drying time.

18.9 Sound and vibration values

STIHL recommends wearing hearing protection.

- Sound pressure level L_{pA} measured according to EN 62841-4-1: 82 dB(A), uncertainty K_{pA} : 2 dB(A)
- Sound power level L_{WA} , measured according to EN 62841-4-1: 90 dB(A), uncertainty K_{WA} : 2 dB(A)
- Guaranteed sound power level L_{WAd} measured according to 2000/14/EC: 92 dB(A).
- Vibration value a_{hv} measured according to EN 62841-4-1:
 - Control handle: 4.2 m/s², uncertainty K_a : 2.0 m/s²
 - Grip: 4.5 m/s², uncertainty K_a : 2.0 m/s²
- Vibration value p_f determined according to EN ISO 5349-3:
 - Control handle: 142 m/s², uncertainty K_p : 50 m/s²
 - Grip: 251 m/s², uncertainty K_p : 50 m/s²

The sound and vibration values indicated were measured according to a standardized test method and can be used as a basis for compar-

ing electric power tools. The actual sound and vibration levels may vary from the values indicated, depending on the type of application and the accessories used. The sound and vibration levels indicated can be used for an initial estimate of the sound and vibration load. The actual sound and vibration stress has to be estimated. The times can be taken into account in the estimate when the electric power tool is switched off and also when it is switched on but running without any load.

For information on compliance with the Physical Agents (Vibration) Directive 2002/44/EC, see www.stihl.com/vib.

18.10 REACH

REACH is an EC regulation and stands for the Registration, Evaluation, Authorisation and Restriction of Chemical substances.

For information on compliance with the REACH regulation see www.stihl.com/reach.

19 Bar and Chain Combinations

19.1 STIHL GTA 40.0 Garden pruner

Pitch	Drive link gauge/groove width	Length	Guide bar	Number of teeth, sprocket nose	Number of drive links	Saw chain
1/4" P	1.1 mm	15 cm	Light 01	8	38	71 PM3 (Model 3670)
1/4" P	1.1 mm	20 cm	Light 01	8	44	71 PM3 (Model 3670)
1/4" P	1.1 mm	15 cm	Light S	-	38	71 PM3 (Model 3670)

The cutting length of a guide bar depends on the garden pruner used and the saw chain. The actual cutting length of a guide bar may be less than the specified length.

20 Spare Parts and Accessories

20.1 Spare parts and accessories

STIHL  These symbols indicate original STIHL spare parts and original STIHL accessories.

STIHL recommends the use of original STIHL spare parts and accessories.

Despite ongoing market observation, STIHL is unable to judge the reliability, safety and suitability of other manufacturers' spare parts and accessories; accordingly, STIHL cannot warrant for the use of those parts.

Original STIHL spare parts and original STIHL accessories are available from STIHL dealers.

21 Disposal

21.1 Disposing of Garden Pruner, Battery and Charger

Contact the local authorities or your STIHL dealer for information on disposal.

Improper disposal can be harmful to health and pollute the environment.

- ▶ Take STIHL products including packaging to a suitable collection point for recycling in accordance with local regulations.
- ▶ Do not dispose with domestic waste.

22 EU conformity

The EU Declaration of Conformity is available at stihl.link/compliance.

Further information and a form for reporting security vulnerabilities are available at vdp.stihl.com.

23 Addresses

www.stihl.com

24 General Power Tool Safety Warnings

24.1 Introduction

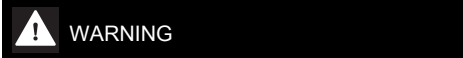

- **Read all safety warnings, instructions, illustrations and specifications provided with this power tool.** Failure to follow all instructions listed below may result in electric shock, fire and/or serious injury. **Save all warnings and instructions for future reference.**

The term "electric power tool" in the safety warnings refers to mains-operated (corded) power tools or battery-operated (cordless) power tools.

24.2 Work area safety

- a) **Keep work area clean and well lit.** Cluttered or dark areas invite accidents.
- b) **Do not operate power tools in explosive atmospheres, such as in the presence of flammable liquids, gases or dust.** Power tools create sparks which may ignite the dust or fumes.
- c) **Keep children and bystanders away while operating a power tool.** Distractions can cause you to lose control.

24.3 Electrical safety

- a) **Do not expose power tools to rain or wet conditions.** Water entering a power tool will increase the risk of electric shock.

24.4 Personal safety

- a) **Stay alert, watch what you are doing and use common sense when operating a power tool. Do not use a power tool while you are tired or under the influence of drugs, alcohol or medication.** A moment of inattention while operating power tools may result in serious personal injury.
- b) **Use personal protective equipment. Always wear eye protection.** Protective equipment such as a dust mask, non-skid safety shoes, hard hat or hearing protection used for

appropriate conditions will reduce personal injuries.

- c) **Prevent unintentional starting. Ensure the switch is in the off-position before connecting to power source and/or battery pack, picking up or carrying the tool.** Carrying power tools with your finger on the switch or energising power tools that have the switch on invites accidents.
- d) **Remove any adjusting key or wrench before turning the power tool on.** A wrench or a key left attached to a rotating part of the power tool may result in personal injury.
- e) **Do not overreach. Keep proper footing and balance at all times.** This enables better control of the power tool in unexpected situations.
- f) **Dress properly. Do not wear loose clothing or jewellery. Keep your hair and clothing away from moving parts.** Loose clothes, jewellery or long hair can be caught in moving parts.
- g) **If devices are provided for the connection of dust extraction and collection facilities, ensure these are connected and properly used.** Use of dust collection can reduce dust-related hazards.
- h) **Do not let familiarity gained from frequent use of tools allow you to become complacent and ignore tool safety principles.** A careless action can cause severe injury within a fraction of a second.

24.5 Power tool use and care

- a) **Do not force the power tool. Use the correct power tool for your application.** The correct power tool will do the job better and safer at the rate for which it was designed.
- b) **Do not use the power tool if the switch does not turn it on and off.** Any power tool that cannot be controlled with the switch is dangerous and must be repaired.
- c) **Disconnect the plug from the power source and/or remove the battery pack, if detachable, from the power tool before making any adjustments, changing accessories, or storing power tools.** Such preventive safety measures reduce the risk of starting the power tool accidentally.
- d) **Store idle power tools out of the reach of children and do not allow persons unfamiliar with the power tool or these instructions to operate the power tool.** Power tools are dangerous in the hands of untrained users.

- e) **Maintain power tools and accessories.** Check for misalignment or binding of moving parts, breakage of parts and any other condition that may affect the power tool's operation. If damaged, have the power tool repaired before use. Many accidents are caused by poorly maintained power tools.
- f) **Keep cutting tools sharp and clean.** Properly maintained cutting tools with sharp cutting edges are less likely to bind and are easier to control.
- g) **Use the power tool, accessories and tool bits etc. in accordance with these instructions, taking into account the working conditions and the work to be performed.** Use of the power tool for operations different from those intended could result in a hazardous situation.
- h) **Keep handles and grasping surfaces dry, clean and free from oil and grease.** Slippery handles and grasping surfaces do not allow for safe handling and control of the tool in unexpected situations.

24.6 Battery tool use and care

- a) **Recharge only with the charger specified by the manufacturer.** A charger that is suitable for one type of battery pack may create a risk of fire when used with another battery pack.
- b) **Use power tools only with specifically designated battery packs.** Use of any other battery packs may create a risk of injury and fire.
- c) **When battery pack is not in use, keep it away from other metal objects, like paper clips, coins, keys, nails, screws or other small metal objects, that can make a connection from one terminal to another.** Shorting the battery terminals together may cause burns or a fire.
- d) **Under abusive conditions, liquid may be ejected from the battery; avoid contact. If contact accidentally occurs, flush with water. If liquid contacts eyes, additionally seek medical help.** Liquid ejected from the battery may cause irritation or burns.
- e) **Do not use a battery pack or tool that is damaged or modified.** Damaged or modified batteries may exhibit unpredictable behaviour resulting in fire, explosion or risk of injury.
- f) **Do not expose a battery pack or tool to fire or excessive temperature.** Exposure to fire or temperature above 130 °C may cause explosion.

- g) **Follow all charging instructions and do not charge the battery pack or tool outside the temperature range specified in the instructions.** Charging improperly or at temperatures outside the specified range may damage the battery and increase the risk of fire.

24.7 Service

- a) **Have your power tool serviced by a qualified repair person using only identical replacement parts.** This will ensure that the safety of the power tool is maintained.
- b) **Never service damaged battery packs.** Service of battery packs should only be performed by the manufacturer or authorized service providers.

24.8 Garden Pruner Safety Warnings

General Garden Pruner Safety Warnings

- a) **Keep all parts of your body away from the saw chain when the garden pruner is operating. Before you start the garden pruner, make sure the saw chain does not touch anything.** A moment of inattention while operating garden pruner may cause entanglement of your clothing or body with the saw chain.
- b) **Always hold the garden pruner with one hand on the rear handle and the other hand on the auxiliary handle.**
- c) **Hold the garden pruner by insulated gripping surfaces only, because the saw chain may contact hidden wiring or its own cord.** Saw chains contacting a "live" wire may make exposed metal parts of the garden pruner "live" and could give the operator an electric shock.
- d) **Wear eye protection. Further protective equipment for hearing, head, hands, legs and feet is recommended.** Adequate protective equipment will reduce personal injury from flying debris or accidental contact with the saw chain.
- e) **Do not operate a garden pruner on a ladder, from a rooftop, or any unstable support.** Operation of a garden pruner in this manner could result in serious personal injury.
- f) **Do not operate a garden pruner in a tree unless you have been specifically trained to do so.** Operation of a garden pruner in a tree

without proper training could increase the risk of serious personal injury.

- g) **Always keep proper footing and operate the garden pruner only when standing on a fixed, secure and level surface.** Slippery or unstable surfaces may cause a loss of balance or control of the garden pruner.
- h) **When cutting a limb that is under tension be alert for spring back.** When the tension in the wood fibers is released the spring loaded limb may strike the operator and/or throw the garden pruner out of control.
- i) **Use extreme caution when cutting brush and saplings.** The slender material may catch the saw chain and be whipped toward you or pull you off balance.
- j) **Carry the garden pruner with the garden pruner switched off and away from your body. When transporting or storing the garden pruner, always fit the guide bar cover.** Proper handling of the garden pruner will reduce the likelihood of accidental contact with the moving saw chain.
- k) **Follow the instructions for lubricating, chain tensioning and changing the bar and chain.** Improperly tensioned or lubricated garden pruner may either break or increase the chance for injury.
- l) **Cut wood only. Do not use garden pruner for purposes not intended. For example: do not use garden pruner for cutting metal, plastic, masonry or non-wood building materials.** Use of the garden pruner for operations different than intended could result in a hazardous situation.
- m) **This garden pruner is not intended for tree felling.** Use of the garden pruner for operations different than intended could result in serious injury to the operator or bystanders.
- n) **Follow all instructions when clearing jammed material, storing or servicing the garden pruner. Make sure the switch is off and the battery pack is removed.** Unexpected actuation of the garden pruner while clearing jammed material or servicing may result in serious personal injury.

24.9 Causes and operator prevention of kickback

- a) **Maintain a firm grip, with thumbs and fingers encircling the garden pruner handles, with both hands on the garden pruner and position your body and arm to allow you to resist**

kickback forces. Kickback forces can be controlled by the operator if proper precautions are taken. Do not let go of the garden pruner.

- b) **Do not overreach and do not cut above shoulder height.** This helps prevent unintended tip contact and enables better control of the garden pruner in unexpected situations.
- c) **Only use replacement guide bars and chains specified by the manufacturer.** Incorrect replacement guide bars and saw chains may cause chain breakage and/or kickback.
- d) **Follow the manufacturer's sharpening and maintenance instructions for the saw chain.** Decreasing the depth gauges height can lead to increased kickback.

Table des matières

1	Informations concernant la présente Notice d'emploi.....	58
2	Vue d'ensemble.....	58
3	Prescriptions de sécurité.....	60
4	Préparatifs avant l'utilisation de la scie de jardin à batterie.....	70
5	Recharge de la batterie et DEL.....	70
6	Assemblage de la scie de jardin à batterie.....	72
7	Introduction et extraction de la batterie.....	74
8	Mise en marche et arrêt de la scie de jardin à batterie.....	74
9	Contrôle de la scie de jardin à batterie et de la batterie.....	75
10	Travail avec la scie de jardin à batterie.....	77
11	Après le travail.....	77
12	Transport.....	77
13	Rangement.....	78
14	Nettoyage.....	79
15	Maintenance.....	80
16	Réparation.....	80
17	Dépannage.....	81
18	Caractéristiques techniques.....	83
19	Combinaisons de guide-chaînes et de chaînes de tronçonneuse.....	85
20	Pièces de rechange et accessoires.....	85
21	Mise au rebut.....	85
22	Conformité UE.....	85
23	Adresses.....	85
24	Indications générales de sécurité pour outils électroportatifs.....	86

IMPORTANT ! AVANT D'UTILISER CETTE MACHINE, LIRE ET BIEN COMPRENDRE CETTE NOTICE D'EMPLOI, ET LA CONSERVER PRÉCIEUSEMENT.

1 Informations concernant la présente Notice d'emploi

1.1 Autres documents afférents

Les prescriptions de sécurité locales doivent être respectées.

- ▶ En plus de la présente Notice d'emploi, il faut lire, bien comprendre et conserver les documents suivants :
 - Information de sécurité concernant les batteries STIHL et les produits STIHL à batterie intégrée : www.stihl.com/safety-data-sheets

1.2 Marquage des avertissements dans le texte

! DANGER

- Attire l'attention sur des dangers causant des blessures graves, voire mortelles.
 - ▶ Les mesures indiquées peuvent éviter des blessures graves, voire mortelles.

! AVERTISSEMENT

- Attire l'attention sur des dangers qui **peuvent** causer des blessures graves, voire mortelles.
 - ▶ Les mesures indiquées peuvent éviter des blessures graves, voire mortelles.

AVIS

- Attire l'attention sur des dangers pouvant causer des dégâts matériels.
 - ▶ Les mesures indiquées peuvent éviter des dégâts matériels.

1.3 Symboles employés dans le texte



Ce symbole renvoie à un chapitre de la présente Notice d'emploi.

2 Vue d'ensemble

2.1 Scie de jardin à batterie, batterie et chargeur

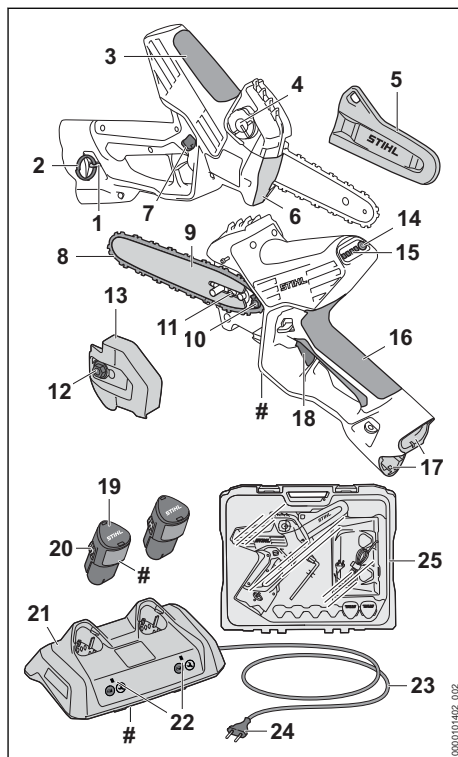

1 Anneau de suspension

L'anneau de suspension est prévu pour l'accrochage de l'anneau de rupture en cas de surcharge.

2 Anneau de rupture en cas de surcharge

L'anneau de rupture en cas de surcharge est prévu pour l'accrochage de la scie de jardin à batterie lors des travaux dans la cime d'un arbre.

3 Zone de prise

La zone de prise du carter faisant office de poignée sert à tenir et à mener la scie de jardin à batterie.

4 Bouchon du réservoir à huile

Le bouchon du réservoir à huile ferme le réservoir à huile.

5 Protège-chaîne

Le protège-chaîne protège contre le risque de contact avec la chaîne.

6 Butée

Pendant le travail, la butée sert à caler la scie de jardin à batterie contre le bois.

7 Levier de verrouillage

Le levier de verrouillage déverrouille la gâchette de commande.

8 Chaîne

La chaîne coupe le bois.

9 Guide-chaîne

Le guide-chaîne guide la chaîne.

10 Pignon

Le pignon entraîne la chaîne de tronçonneuse.

11 Vis de tension

La vis de tension permet le réglage de la tension de la chaîne.

12 Écrou

L'écrou fixe le couvercle de pignon sur la scie de jardin à batterie.

13 Couvercle de pignon

Le couvercle de pignon recouvre le pignon et fixe le guide-chaîne sur la scie de jardin à batterie.

14 Touche

La touche active les DEL qui se trouvent sur la scie de jardin à batterie.

15 DEL

Les diodes électroluminescentes (DEL) montrent le niveau de charge de la batterie, indiquent lorsque le niveau de charge arrive au minimum et signalent des dérangements.

16 Poignée de commande

La poignée de commande sert à commander, tenir et mener la scie de jardin à batterie.

17 Logement pour batterie

Logement dans lequel on introduit la batterie.

18 Gâchette de commande

La gâchette de commande met la scie de jardin à batterie en marche et l'arrête.

19 Batterie

La batterie fournit à la scie de jardin à batterie l'énergie nécessaire au fonctionnement.

20 Crochet d'encliquetage

Le crochet d'encliquetage immobilise la batterie dans le logement pour batterie.

21 Chargeur

Le chargeur recharge la batterie.

22 DEL

La diode électroluminescente (DEL) indique l'état du chargeur.

23 Cordon d'alimentation électrique

Le cordon d'alimentation électrique relie le chargeur avec la fiche secteur.

24 Fiche secteur

La fiche secteur relie le cordon d'alimentation électrique avec une prise de courant.

25 Coffret

Le coffret est conçu pour le transport et le rangement de la scie de jardin à batterie, des batteries, du chargeur et des accessoires. Le coffret fait seulement partie du kit (comprenant scie de jardin à batterie, batteries, chargeur et accessoires).

Plaque signalétique avec numéro de machine**2.2 Symboles**

Les symboles qui peuvent être appliqués sur la scie de jardin à batterie, la batterie, le chargeur et le coffret ont les significations suivantes :



Ce symbole indique le sens de rotation de la chaîne.



+ Tourner dans ce sens pour tendre la chaîne.



Ce symbole repère le réservoir à huile de chaîne adhésive.



La DEL est allumée ou clignote de couleur verte. La recharge de la batterie est en cours.



La DEL clignote de couleur rouge. Il n'y a pas de contact électrique entre la batterie et le chargeur ou bien il y a un dérangement dans la batterie ou dans le chargeur.



Le symbole montre dans le coffret le positionnement recommandé pour une batterie complètement rechargée.



Le symbole montre dans le coffret le positionnement recommandé pour une batterie faiblement chargée.



Longueur d'un guide-chaîne dont l'utilisation est autorisée.





Niveau de puissance acoustique garanti conformément à la directive 2000/14/CE en dB(A) pour pouvoir comparer les émissions sonores de différents produits.



Le chiffre situé à côté du symbole indique la capacité énergétique de la batterie suivant la spécification du fabricant des cellules. À l'utilisation pratique, la capacité éner-

gétique réellement disponible est inférieure.

 Utiliser l'appareil électrique dans un local fermé et sec.

 Ne pas jeter le produit avec les ordures ménagères.

 Il est nécessaire de lire, de bien comprendre et de conserver précieusement la Notice d'emploi.

3 Prescriptions de sécurité

3.1 Symboles d'avertissement

3.1.1 Symboles d'avertissement

Les symboles d'avertissement appliqués sur la scie de jardin à batterie ont les significations suivantes :

 Respecter les consignes de sécurité et les mesures à prendre.

 Il est nécessaire de lire, de bien comprendre et de conserver précieusement la Notice d'emploi.

 Porter des lunettes de protection.

 Tenir fermement la scie de jardin à batterie à deux mains.

 Ne pas toucher à la chaîne en mouvement.

 L'utilisation de cette scie de jardin à batterie en grimpant dans l'arbre n'est permise qu'à des personnes ayant reçu la formation requise.

 Retirer la batterie lors des interruptions du travail, du transport, de l'entreposage, de l'entretien ou des réparations.

3.1.2 Batterie

Les symboles d'avertissement appliqués sur la batterie ont les significations suivantes :

 Respecter les consignes de sécurité et les mesures à prendre.

 Il est nécessaire de lire, de bien comprendre et de conserver précieusement la Notice d'emploi.

 Préserver la batterie de la chaleur et du feu.

 Ne pas plonger la batterie dans un liquide.

3.1.3 Chargeur

Les symboles d'avertissement appliqués sur le chargeur ont les significations suivantes :

 Respecter les consignes de sécurité et les mesures à prendre.

 Il est nécessaire de lire, de bien comprendre et de conserver précieusement la Notice d'emploi.

 Protéger le chargeur contre la pluie et l'humidité.

3.2 Utilisation conforme à la destination

La scie de jardin à batterie STIHL GTA 40.0 convient pour scier du bois, pour entretenir les arbres et pour couper des branches dans la cime d'un arbre sur pied.

La scie de jardin à batterie peut être utilisée sous la pluie.

L'anneau de suspension muni de l'anneau de rupture en cas de surcharge permet d'accrocher la scie de jardin à batterie à une corde et de transporter la scie de jardin à batterie dans la cime d'un arbre en l'attachant à la ceinture ou à une corde.

Deux batteries STIHL AS alimentent la scie de jardin à batterie en énergie.

Le chargeur STIHL AL 5-2 recharge les batteries STIHL AS.

▲ AVERTISSEMENT

- L'utilisation de batteries et de chargeurs qui ne sont pas autorisés par STIHL pour cette scie de jardin à batterie risque de causer des incendies et des explosions. Cela peut causer des dégâts matériels et des personnes ris-

quent de subir des blessures graves, voire mortelles.

- ▶ Utiliser la scie de jardin à batterie avec deux batteries STIHL AS.
- ▶ Recharger les batteries STIHL AS avec un chargeur STIHL AL 1, AL 5 ou AL 5-2.
- Si la scie de jardin à batterie, la batterie ou le chargeur n'est pas utilisé conformément à la destination prévue, cela peut causer des dégâts matériels et des personnes risquent de subir des blessures très graves, voire mortelles.
 - ▶ Utiliser la scie de jardin à batterie, la batterie et le chargeur comme décrit dans cette Notice d'emploi.

3.3 Exigences concernant l'utilisateur

▲ AVERTISSEMENT

- Les personnes qui n'ont pas reçu de formation adéquate ne peuvent pas reconnaître ou évaluer les dangers de la scie de jardin à batterie, de la batterie et du chargeur. L'utilisateur ou d'autres personnes risquent de subir des blessures graves, voire mortelles.



- ▶ Il est nécessaire de lire, de bien comprendre et de conserver précieusement la Notice d'emploi.



- ▶ L'utilisation de cette scie de jardin à batterie en grimpant dans l'arbre n'est permise qu'à des personnes ayant reçu la formation requise.

- ▶ Si l'on confie la scie de jardin à batterie, la batterie ou le chargeur à une autre personne : il faut y joindre la Notice d'emploi.
- ▶ Veiller à ce que l'utilisateur satisfasse aux exigences suivantes :
 - L'utilisateur est reposé.
 - L'utilisateur dispose de toute son intégrité physique, sensorielle et mentale nécessaire pour être capable d'utiliser correctement la scie de jardin à batterie, la batterie et le chargeur et de travailler avec cet équipement. Si les capacités physiques, sensorielles ou mentales de l'utilisateur sont limitées, ce dernier doit l'utiliser uniquement sous la surveillance ou selon les instructions d'une personne responsable.
 - L'utilisateur est capable de reconnaître et d'évaluer les dangers de la scie de

jardin à batterie, de la batterie et du chargeur.

- L'utilisateur est majeur ou est en cours d'apprentissage sous la surveillance d'une personne responsable, conformément aux réglementations nationales en vigueur.
- Avant de travailler pour la première fois avec la scie de jardin à batterie et d'utiliser le chargeur pour la première fois, l'utilisateur a reçu les instructions nécessaires, du revendeur spécialisé STIHL ou d'une autre personne compétente.
- L'utilisateur ne se trouve pas sous l'influence d'alcool, de médicaments ni de drogue.
- ▶ En cas de doute : demander conseil à un revendeur spécialisé STIHL.

3.4 Vêtements et équipement

▲ AVERTISSEMENT

- Au cours du travail, les cheveux longs risquent d'être happés par la scie de jardin à batterie. L'utilisateur risque de subir des blessures graves.

- ▶ Attacher les cheveux longs de manière à ce qu'ils se trouvent au-dessus des épaules.

- Au cours du travail, des objets peuvent être soulevés du sol et projetés à haute vitesse. L'utilisateur risque d'être blessé.



- ▶ Porter des lunettes de protection couvrant étroitement les yeux. Des lunettes de protection appropriées sont testées suivant la norme EN 166, EN ISO 16321 ou suivant les prescriptions nationales spécifiques et vendues dans le commerce avec le marquage respectif.

- ▶ Pour travailler dans un arbre : STIHL recommande de porter une visière protégée le visage.
- ▶ Porter un pantalon long.
- ▶ Pour travailler dans un arbre : porter un vêtement de coupe assez étroite et à manches longues.
- Une chute d'objets peut causer des blessures à la tête.
 - ▶ Si, au cours du travail, des objets risquent de tomber : porter un casque de protection.
- Au cours du travail, la machine peut soulever de la poussière. L'aspiration de poussière est dangereuse pour la santé et peut déclencher des réactions allergiques.
 - ▶ En cas de dégagement de poussière : porter un masque antipoussière.

- Des vêtements mal appropriés risquent de se prendre dans le bois, les broussailles ou la scie de jardin à batterie. S'il ne porte pas les vêtements appropriés, l'utilisateur risque de subir des blessures graves.
 - ▶ Porter des vêtements ajustés.
 - ▶ Ne porter ni écharpe, ni bijoux.
- En travaillant dans un arbre, l'utilisateur peut entrer en contact avec la chaîne en rotation. L'utilisateur risque de subir des blessures graves.
 - ▶ Porter un pantalon long avec une protection anticoupure, ainsi que des protections anticoupure sur les deux bras.
- Au cours du travail, l'utilisateur peut se couper en touchant le bois. Au cours du nettoyage ou de la maintenance, l'utilisateur peut entrer en contact avec la chaîne. L'utilisateur risque d'être blessé.
 - ▶ Porter des gants de travail en matière résistante.
- L'utilisateur risque de glisser s'il ne porte pas de chaussures de sécurité adaptées. L'utilisateur risque d'être blessé.
 - ▶ Porter des chaussures de sécurité solides et fermées à semelle antidérapante.
 - ▶ Pour travailler dans un arbre : porter des chaussures conçues pour le travail à la tronçonneuse, avec protection anticoupure.
- En travaillant dans un arbre, l'utilisateur risque de tomber. L'utilisateur risque de subir des blessures graves, voire mortelles.
 - ▶ Porter un équipement antichute à effet réduisant le risque de sectionnement.

3.5 Aire de travail et voisinage

3.5.1 Scie de jardin à batterie

▲ AVERTISSEMENT

- Des passants, des enfants ou des animaux ne peuvent pas reconnaître et évaluer les dangers de la scie de jardin à batterie et des objets soulevés et projetés par la scie de jardin à batterie. Des passants, des enfants ou des animaux risquent d'être grièvement blessés et des dégâts matériels peuvent survenir.
 - ▶ Veiller à ce que des passants, des enfants ou des animaux ne s'approchent pas de la zone de travail.
 - ▶ Ne pas laisser la scie de jardin à batterie sans surveillance.
 - ▶ Veiller à ce que des enfants ne puissent pas jouer avec la scie de jardin à batterie.
- Les composants électriques de la scie de jardin à batterie peuvent produire des étincelles.

Dans un environnement contenant des matières facilement inflammables ou explosives, les étincelles risquent de causer des incendies et des explosions. Cela peut causer des dégâts matériels et des personnes risquent de subir des blessures graves, voire mortelles.

- ▶ Ne pas travailler à proximité de matières facilement inflammables ou dans un environnement présentant des risques d'explosion.

3.5.2 Batterie

▲ AVERTISSEMENT

- Des passants, des enfants ou des animaux ne peuvent pas reconnaître et évaluer les dangers de la batterie. Des passants, des enfants ou des animaux risquent d'être grièvement blessés.
 - ▶ Veiller à ce que des passants, des enfants ou des animaux ne s'approchent pas.
 - ▶ Ne pas laisser la batterie sans surveillance.
 - ▶ Veiller à ce que des enfants ne puissent pas jouer avec la batterie.
- La batterie n'est pas protégée contre toutes les influences de l'environnement. Si la batterie est exposée à certaines influences de l'environnement, la batterie risque de prendre feu, d'exploser ou de subir des endommagements irréparables. Des personnes peuvent être grièvement blessées et des dégâts matériels peuvent survenir.



- ▶ Préserv la batterie de la chaleur et du feu.
- ▶ Ne jamais jeter la batterie au feu.

- ▶ Ne pas charger, utiliser ou ranger la batterie à des températures inférieures ou supérieures à la plage de températures indiquée, 18.7.



- ▶ Ne pas plonger la batterie dans un liquide.

- ▶ Tenir la batterie à l'écart de petits objets métalliques.
- ▶ Ne pas soumettre la batterie à une forte pression.
- ▶ Ne pas exposer la batterie aux micro-ondes.
- ▶ Tenir la batterie à l'écart des produits chimiques, des sels et des engrais.

3.5.3 Chargeur

▲ AVERTISSEMENT

- Les passants, de même que les enfants, ne peuvent pas reconnaître et évaluer les dangers du chargeur et du courant électrique. Des passants, des enfants ou des animaux risquent de subir des blessures graves, voire mortelles.
 - ▶ Veiller à ce que des passants, des enfants ou des animaux ne s'approchent pas.
 - ▶ Veiller à ce que des enfants ne puissent pas jouer avec le chargeur.
- Le chargeur n'est pas protégé contre l'eau. Si l'on travaille sous la pluie ou dans une atmosphère humide, un choc électrique peut se produire. L'utilisateur risque de subir des blessures et le chargeur risque d'être endommagé.



- ▶ Ne pas l'utiliser sous la pluie ou dans une atmosphère humide.

- Le chargeur n'est pas protégé contre toutes les influences de l'environnement. Si le chargeur est exposé à certaines influences de l'environnement, le chargeur risque de prendre feu ou d'exploser. Des personnes peuvent être grièvement blessées et des dégâts matériels peuvent survenir.
 - ▶ Utiliser le chargeur dans un local fermé et sec.
 - ▶ Ne pas faire fonctionner le chargeur dans un environnement présentant des risques d'explosion ou à proximité de matières facilement inflammables.
 - ▶ Ne pas faire fonctionner le chargeur sur une surface facilement inflammable.
 - ▶ Ne pas utiliser ou ranger le chargeur à des températures inférieures ou supérieures à la plage de températures indiquée,  18.7.
- Des personnes risquent de trébucher sur le cordon d'alimentation électrique. Des personnes pourraient se blesser et le chargeur pourrait être endommagé.
 - ▶ Poser le cordon d'alimentation électrique bien à plat sur le sol.

3.6 Bon état pour une utilisation en toute sécurité

3.6.1 Scie de jardin à batterie

La scie de jardin à batterie se trouve en bon état pour une utilisation en toute sécurité si les conditions suivantes sont remplies :

- La scie de jardin à batterie ne présente aucun endommagement.

- La scie de jardin à batterie est propre.
- L'anneau de suspension et l'anneau de rupture en cas de surcharge ne sont pas endommagés.
- Les éléments de commande fonctionnent et n'ont pas été modifiés.
- Le graissage de la chaîne fonctionne.
- La profondeur des traces d'usure du pignon ne dépasse pas 0,5 mm.
- Une combinaison de guide-chaîne et de chaîne indiquée dans la présente Notice d'emploi est montée.
- Le guide-chaîne et la chaîne sont montés correctement.
- La chaîne est correctement tendue.
- Les accessoires montés sont des accessoires d'origine STIHL destinés à cette scie de jardin à batterie.
- Les accessoires sont montés correctement.
- Le bouchon du réservoir à huile est fermé.

▲ AVERTISSEMENT

- Si l'état impeccable requis pour la sécurité n'est pas garanti, il est possible que des composants ne fonctionnent plus correctement et que des dispositifs de sécurité soient mis hors service. Des personnes risquent de subir des blessures graves, voire mortelles.
 - ▶ Ne travailler qu'avec une scie de jardin à batterie qui ne présente aucun endommagement.
 - ▶ Si la scie de jardin à batterie est encrassée : nettoyer la scie de jardin à batterie.
 - ▶ N'utiliser la scie de jardin à batterie qu'avec un anneau de suspension qui ne présente aucun endommagement et un anneau de rupture en cas de surcharge qui ne présente aucun endommagement.
 - ▶ N'apporter aucune modification à la scie de jardin à batterie. Exception : montage d'une combinaison de guide-chaîne et de chaîne indiquée dans la présente Notice d'emploi.
 - ▶ Si les éléments de commande ne fonctionnent pas : ne pas travailler avec la scie de jardin à batterie.
 - ▶ Monter des accessoires d'origine STIHL destinés à cette scie de jardin à batterie.
 - ▶ Monter le guide-chaîne et la chaîne comme décrit dans la présente Notice d'emploi.
 - ▶ Monter les accessoires comme indiqué dans la présente Notice d'emploi ou dans la Notice d'emploi de ces accessoires.
 - ▶ N'introduire aucun objet dans les orifices de la scie de jardin à batterie.
 - ▶ Fermer le bouchon du réservoir à huile.

- ▶ Remplacer les étiquettes d'avertissement usées ou endommagées.
- ▶ En cas de doute : demander conseil à un revendeur spécialisé STIHL.

3.6.2 Guide-chaîne

Le guide-chaîne se trouve en bon état pour une utilisation en toute sécurité si les conditions suivantes sont remplies :

- Le guide-chaîne ne présente aucun endommagement.
- Le guide-chaîne n'est pas déformé.
- La profondeur de la rainure atteint ou dépasse la profondeur de rainure minimale,  18.3.
- La rainure du guide-chaîne n'est ni resserrée, ni évasée.

▲ AVERTISSEMENT

- Si le guide-chaîne n'est pas dans l'état impeccable requis pour la sécurité, il ne peut plus guider correctement la chaîne. La chaîne en rotation risque de sauter du guide-chaîne. Des personnes risquent de subir des blessures graves, voire mortelles.
 - ▶ Ne travailler qu'avec un guide-chaîne qui ne présente aucun endommagement.
 - ▶ Si la profondeur de la rainure est inférieure à la profondeur de rainure minimale : remplacer le guide-chaîne.
 - ▶ Au moindre doute : consulter un revendeur spécialisé STIHL.

3.6.3 Chaîne

La chaîne se trouve en bon état pour une utilisation en toute sécurité si les conditions suivantes sont remplies :

- La chaîne ne présente aucun endommagement.
- La chaîne est correctement affûtée.
- Les repères d'usure des dents de coupe sont visibles

▲ AVERTISSEMENT

- Si l'état impeccable requis pour la sécurité n'est pas garanti, il est possible que des composants ne fonctionnent plus correctement et que des dispositifs de sécurité soient mis hors service. Des personnes risquent de subir des blessures graves, voire mortelles.
 - ▶ Ne travailler qu'avec une chaîne qui ne présente aucun endommagement.
 - ▶ Affûter correctement la chaîne.
 - ▶ Au moindre doute : consulter un revendeur spécialisé STIHL.

3.6.4 Batterie

La batterie se trouve en bon état pour une utilisation en toute sécurité si les conditions suivantes sont remplies :

- La batterie ne présente aucun endommagement.
- La batterie est propre et sèche.
- La batterie fonctionne et n'a subi aucune modification.

▲ AVERTISSEMENT

- Si la batterie n'est pas dans l'état impeccable requis pour la sécurité, elle n'est plus en état de fonctionner en toute sécurité. Des personnes risquent d'être grièvement blessées.
 - ▶ Ne travailler qu'avec une batterie qui ne présente aucun endommagement et fonctionne correctement.
 - ▶ Ne pas recharger une batterie endommagée ou défectueuse.
 - ▶ Si la batterie est encrassée : nettoyer la batterie.
 - ▶ Si la batterie est mouillée ou humide : faire sécher la batterie,  18.8.
 - ▶ N'apporter aucune modification à la batterie.
 - ▶ N'introduire aucun objet dans les orifices de la batterie.
 - ▶ Ne pas court-circuiter les contacts de la batterie avec des objets métalliques.
 - ▶ Ne pas ouvrir la batterie.
 - ▶ Remplacer les étiquettes d'avertissement usées ou endommagées.
- En cas d'endommagement de la batterie, du liquide peut s'écouler. Si le liquide entre en contact avec la peau ou les yeux, il peut causer une irritation de la peau ou des yeux.
 - ▶ Éviter tout contact avec ce liquide.
 - ▶ En cas de contact accidentel avec la peau : les surfaces de la peau touchées doivent être savonnées et lavées à grande eau.
 - ▶ En cas de contact accidentel avec les yeux : se rincer les yeux à grande eau pendant au moins 15 minutes et consulter un médecin.
- Une batterie endommagée ou défectueuse peut dégager une odeur inhabituelle ou de la fumée, ou s'enflammer. Cela peut causer des dégâts matériels et des personnes risquent de subir des blessures graves, voire mortelles.
 - ▶ Si la batterie dégage une odeur inhabituelle ou de la fumée : ne pas utiliser la batterie, la tenir à l'écart de toute matière inflammable.
 - ▶ Si la batterie brûle : essayer d'éteindre la batterie avec un extincteur ou de l'eau.

3.6.5 Chargeur

Le chargeur se trouve en bon état pour une utilisation en toute sécurité si les conditions suivantes sont remplies :

- Le chargeur ne présente aucun endommagement.
- Le chargeur est propre et sec.

▲ AVERTISSEMENT

- Si l'état impeccable requis pour la sécurité n'est pas garanti, il est possible que des composants ne fonctionnent plus correctement et que des dispositifs de sécurité soient mis hors service. Des personnes risquent de subir des blessures graves, voire mortelles.
 - ▶ N'utiliser le chargeur que s'il ne présente aucun endommagement.
 - ▶ Si le chargeur est encrassé ou mouillé : nettoyer le chargeur et le faire sécher.
 - ▶ N'apporter aucune modification au chargeur.
 - ▶ N'introduire aucun objet dans les orifices du chargeur.
 - ▶ Ne pas court-circuiter les contacts du chargeur avec des objets métalliques.
 - ▶ Ne pas ouvrir le chargeur.

3.7 Utilisation

3.7.1 Technique de coupe

▲ AVERTISSEMENT

- Si personne ne se trouve à portée de voix, en dehors de l'aire de travail, aucun secours n'est possible en cas d'urgence.
 - ▶ S'assurer que des personnes se trouvent à portée de voix, en dehors de l'aire de travail.
- Dans certaines situations, il est possible que l'utilisateur ne puisse plus travailler de manière concentrée. L'utilisateur risque de perdre le contrôle de la scie de jardin à batterie, de trébucher, de tomber et de subir des blessures graves.
 - ▶ Travailler calmement et de façon réfléchie.
 - ▶ Si les conditions d'éclairage et de visibilité sont mauvaises : ne pas travailler avec la scie de jardin à batterie.
 - ▶ La scie de jardin à batterie ne doit être maniée que par une seule personne.
 - ▶ Ne pas travailler à bras levés – c'est-à-dire à une hauteur supérieure aux épaules.
 - ▶ Faire attention aux obstacles.
 - ▶ Si l'on veut travailler dans un arbre : utiliser une corde de sûreté.
- ▶ Si l'utilisateur n'a pas reçu la formation requise pour pouvoir travailler dans la cime d'un arbre : travailler debout sur le sol et dans une position stable pour ne pas risquer de perdre l'équilibre. S'il est nécessaire de travailler en hauteur : utiliser une nacelle élévatrice ou un échafaudage stable.
- ▶ En cas de signes de fatigue : faire une pause.
- La chaîne en rotation risque de couper l'utilisateur. L'utilisateur risque de subir des blessures graves.
 - ▶ Ne pas toucher à la chaîne en rotation.
 - ▶ Ne pas tenir des branches à proximité de la chaîne. La chaîne peut sautiller sur le bois et couper la main. Tenir fermement la scie de jardin à batterie à deux mains.
 - ▶ Si la chaîne est bloquée par un objet quelconque : arrêter la scie de jardin à batterie, engager le frein de chaîne et retirer les batteries. Alors seulement, retirer l'objet.
- Lorsqu'on travaille dans un arbre, la scie de jardin à batterie risque de tomber. Des personnes peuvent être grièvement blessées et des dégâts matériels peuvent survenir.
 - ▶ Assurer la scie de jardin à batterie en l'accrochant à une corde à l'aide de l'anneau de suspension et de l'anneau de rupture en cas de surcharge. Des accessoires adaptés sont vendus dans le commerce spécialisé.
- La chaîne en rotation chauffe et se dilate. Si la chaîne n'est pas suffisamment graissée et retendue, la chaîne risque de sauter du guide-chaîne ou de casser. Des personnes peuvent être grièvement blessées et des dégâts matériels peuvent survenir.
 - ▶ Utiliser de l'huile de chaîne adhésive.
 - ▶ Au cours du travail, contrôler régulièrement le niveau d'huile dans le réservoir à huile, au plus tard après chaque troisième recharge des batteries. Avant que la réserve d'huile de chaîne adhésive soit épuisée : refaire le plein d'huile de chaîne adhésive.
 - ▶ Au cours du travail, contrôler régulièrement la tension de la chaîne. Si la tension de la chaîne est trop faible : retendre la chaîne.
- Au cours du travail, le guide-chaîne, la chaîne et le pignon peuvent devenir très chauds. L'utilisateur risque de se brûler.
 - ▶ Ne pas toucher le guide-chaîne, la chaîne ou le pignon très chauds.
 - ▶ Attendre que le guide-chaîne, la chaîne et le pignon soient refroidis.

- ▶ Porter des gants de travail en matière résistante.
- Si, au cours du travail, l'on constate un changement d'état ou un comportement inhabituel de la scie de jardin à batterie, il est possible que la scie de jardin à batterie ne soit plus dans l'état requis pour une utilisation en toute sécurité. Des personnes peuvent être grièvement blessées et des dégâts matériels peuvent survenir.
 - ▶ Arrêter le travail, retirer les batteries et consulter un revendeur spécialisé STIHL.
- Au cours du travail, la scie de jardin à batterie peut produire des vibrations.
 - ▶ Porter des gants.
 - ▶ Faire des pauses.
 - ▶ En cas de signes de troubles de la circulation sanguine : consulter un médecin.
- Si la chaîne en rotation heurte un objet dur, cela peut produire des étincelles. Dans un environnement facilement inflammable, les étincelles peuvent déclencher des incendies. Cela peut causer des dégâts matériels et des personnes risquent de subir des blessures graves, voire mortelles.
 - ▶ Ne pas travailler dans un environnement où se trouvent des matières facilement inflammables.
- Lorsqu'on relâche la gâchette de commande, la chaîne continue de tourner pendant quelques instants. Si la chaîne en rotation entre en contact avec une personne, elle peut causer de graves coupures. Des personnes risquent d'être grièvement blessées.
 - ▶ Attendre que la chaîne ne tourne plus.

▲ AVERTISSEMENT

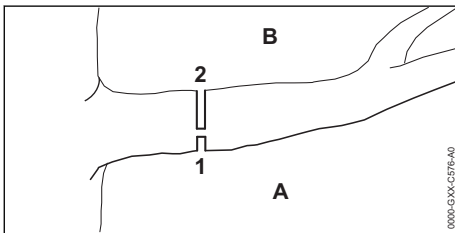

- Si l'on coupe du bois sous contrainte, le guide-chaîne risque de se coincer. L'utilisateur risque de perdre le contrôle de la scie de jardin à batterie et de subir des blessures graves.
 - ▶ Scier tout d'abord une entaille initiale (1) du côté de pression (A), puis exécuter la coupe de séparation (2), par le haut, directement au-dessus de la première coupe, du côté de traction (B).

▲ DANGER

- Si l'on travaille dans le voisinage de câbles électriques sous tension, la chaîne risque d'entrer en contact avec les câbles sous tension et de les endommager. L'utilisateur risque de subir des blessures graves, voire mortelles.
 - ▶ Ne pas travailler à proximité de câbles sous tension.

3.8 Forces de réaction

3.8.1 Forces de réaction

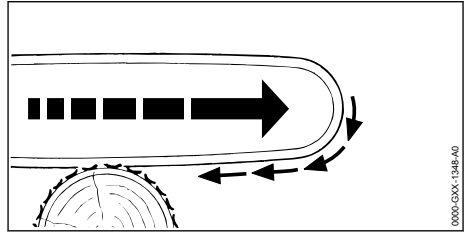

Lorsqu'on travaille avec le côté inférieur du guide-chaîne, la scie de jardin à batterie est tirée dans le sens opposé à l'utilisateur.

▲ AVERTISSEMENT

- Si la chaîne en rotation heurte un objet dur et est rapidement freinée, la scie de jardin à batterie peut être brusquement et très fortement tirée dans le sens opposé à l'utilisateur. Des personnes risquent d'être blessées.
 - ▶ Tenir fermement la scie de jardin à batterie à deux mains.
 - ▶ Travailler comme décrit dans la présente Notice d'emploi.
 - ▶ Travailler avec une chaîne correctement affûtée et correctement tendue.
 - ▶ Mener le guide-chaîne dans la fente de coupe en le maintenant bien droit.
 - ▶ Appliquer correctement la butée contre le bois.
 - ▶ Travailler à pleins gaz.

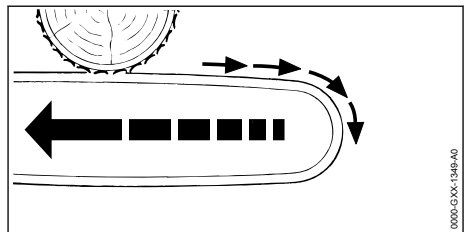

Lorsqu'on travaille avec le côté supérieur du guide-chaîne, la scie de jardin à batterie est repoussée en direction de l'utilisateur.

▲ AVERTISSEMENT

- Si la chaîne en rotation heurte un objet dur et est rapidement freinée, la scie de jardin à batterie peut être brusquement et très fortement repoussée en direction de l'utilisateur. Des personnes risquent d'être blessées.
 - ▶ Tenir fermement la scie de jardin à batterie à deux mains.
 - ▶ Travailler comme décrit dans la présente Notice d'emploi.
 - ▶ Mener le guide-chaîne dans la fente de coupe en le maintenant bien droit.
 - ▶ Travailler à pleins gaz.

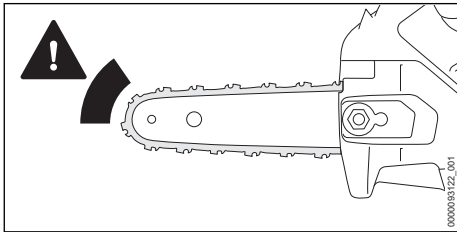

Lorsqu'on travaille avec l'extrémité avant du guide-chaîne, la scie de jardin à batterie est repoussée en direction de l'utilisateur.

▲ AVERTISSEMENT

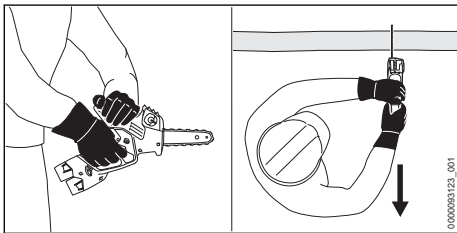

- Si, dans la zone du quart supérieur de l'extrémité du guide-chaîne, la chaîne en rotation heurte un objet dur et est rapidement freinée, ou si l'extrémité du guide-chaîne se trouve coincée, la scie de jardin à batterie peut être brusquement et très fortement repoussée en direction de l'utilisateur. Des personnes risquent d'être blessées.
 - ▶ Tenir fermement la scie de jardin à batterie à deux mains.
 - ▶ Veiller à ce qu'aucune partie du corps de l'utilisateur ne se trouve dans le prolongement du plan de basculement de la scie de jardin à batterie.

- ▶ Travailler comme décrit dans la présente Notice d'emploi.
- ▶ Ne pas travailler avec la zone du quart supérieur de la tête du guide-chaîne.
- ▶ Travailler avec une chaîne correctement affûtée et correctement tendue.
- ▶ Travailler à pleins gaz.

3.9 Recharge

▲ AVERTISSEMENT

- Au cours de la recharge, un chargeur endommagé ou défectueux peut dégager une odeur inhabituelle ou de la fumée. Cela peut blesser des personnes et causer des dégâts matériels.
 - ▶ Retirer la fiche secteur de la prise de courant.
 - ▶ Retirer les batteries.
- Une dissipation de chaleur insuffisante peut entraîner une surchauffe du chargeur et risque de causer un incendie. Cela peut causer des dégâts matériels et des personnes risquent de subir des blessures graves, voire mortelles.
 - ▶ Ne pas recouvrir le chargeur.

3.10 Branchement électrique

Un contact avec des composants sous tension peut se produire dans les cas suivants :

- Le cordon d'alimentation électrique ou la rallonge est endommagé.
- La fiche du cordon d'alimentation électrique ou de la rallonge est endommagée.
- La prise de courant n'est pas correctement installée.

▲ DANGER

- Un contact avec des composants sous tension peut causer une électrocution. L'utilisateur risque de subir des blessures graves, voire mortelles.
 - ▶ S'assurer que le cordon d'alimentation électrique, la rallonge et leurs fiches ne sont pas endommagés.



Si le cordon d'alimentation électrique ou la rallonge est endommagé :

- ▶ Ne pas toucher à l'endroit endommagé.
- ▶ Retirer la fiche de la prise électrique.
- ▶ Ne toucher à la rallonge et à sa fiche de branchement sur le secteur qu'avec les mains sèches.
- ▶ Brancher la fiche secteur du cordon d'alimentation électrique ou de la rallonge sur une prise de courant dont le circuit est protégé par un contact de protection.

- ▶ Brancher le chargeur sur un circuit passant par un disjoncteur à courant de défaut (30 mA, 30 ms).
- Si l'on utilise une rallonge endommagée ou qui ne convient pas, un choc électrique peut se produire. Des personnes risquent de subir des blessures graves, voire mortelles.
 - ▶ Utiliser une rallonge dont les fils ont la section qui convient,  18.6.

AVERTISSEMENT

- Au cours de la recharge, une tension ou une fréquence incorrecte du secteur peut produire une surtension dans le chargeur. Cela risquerait d'endommager le chargeur.
 - ▶ S'assurer que la tension et la fréquence du secteur d'alimentation électrique correspondent aux indications de la plaque signalétique du chargeur.
- Si l'on branche le chargeur sur une prise de courant multiple, des composants électriques peuvent être soumis à des surcharges au cours de la recharge. Les composants électriques peuvent chauffer et causer un incendie. Cela peut causer des dégâts matériels et des personnes risquent de subir des blessures graves, voire mortelles.
 - ▶ S'assurer que la somme des puissances indiquées sur la plaque signalétique du chargeur et sur les plaques signalétiques de toutes les machines électriques branchées sur cette prise de courant multiple ne dépasse pas la puissance indiquée sur la prise de courant multiple.
- Si le cordon d'alimentation électrique ou le câble de la rallonge n'est pas correctement posé, il risque d'être endommagé et il peut faire trébucher quelqu'un. Des personnes pourraient se blesser et le cordon d'alimentation électrique ou le câble de la rallonge pourrait être endommagé.
 - ▶ Poser le cordon d'alimentation électrique et le câble de la rallonge de telle sorte que personne ne risque de trébucher.
 - ▶ Poser le cordon d'alimentation électrique et le câble de la rallonge de telle sorte qu'ils ne soient pas tendus, ni emmêlés.
 - ▶ Poser le cordon d'alimentation électrique et le câble de la rallonge de telle sorte qu'ils ne risquent pas d'être pliés, pincés ou endommagés, ou de frotter quelque part.
 - ▶ Préserver le cordon d'alimentation électrique et la rallonge de la chaleur, de l'huile et des produits chimiques.
 - ▶ Poser le cordon d'alimentation électrique et la rallonge sur une surface sèche.

- Au cours du travail, la rallonge se réchauffe. Si la chaleur ne peut pas se dissiper, elle risque de causer un incendie.
 - ▶ Si l'on utilise un enrouleur de câble : il faut dérouler complètement le câble.
- Si des câbles électriques ou des conduites sont posés dans le mur, on risque de les endommager en fixant le chargeur au mur. Un contact avec des câbles électriques peut causer un choc électrique. Des personnes peuvent être grièvement blessées et des dégâts matériels peuvent survenir.
 - ▶ S'assurer qu'il n'y a pas de câbles électriques, ni de conduites dans le mur, à l'endroit prévu pour la fixation.
- Si le chargeur n'est pas fixé au mur comme décrit dans la présente Notice d'emploi, le chargeur ou la batterie risque de tomber, ou bien le chargeur risque de trop chauffer. Cela risque de blesser des personnes et de causer des dégâts matériels.
 - ▶ Fixer le chargeur au mur comme décrit dans la présente Notice d'emploi.
- Si l'on fixe le chargeur au mur après avoir introduit une batterie, la batterie risque de tomber du chargeur. Cela risque de blesser des personnes et de causer des dégâts matériels.
 - ▶ C'est pourquoi il faut tout d'abord fixer le chargeur au mur et introduire ensuite la batterie.

3.11 Transport

3.11.1 Scie de jardin à batterie

AVERTISSEMENT

- Au cours du transport, la scie de jardin à batterie risque de se renverser ou de se déplacer. Cela peut blesser des personnes et causer des dégâts matériels.



- ▶ Retirer les batteries.

- ▶ Glisser le protège-chaîne par-dessus le guide-chaîne de telle sorte qu'il recouvre intégralement le guide-chaîne.
- ▶ Transporter la scie de jardin à batterie dans le coffret joint à la livraison.
- ▶ Si un coffret n'est pas joint à la livraison : assurer la scie de jardin à batterie avec des sangles ou un filet, de telle sorte qu'elle ne risque pas de se renverser ou de se déplacer.

3.11.2 Batterie

▲ AVERTISSEMENT

- La batterie n'est pas protégée contre toutes les influences de l'environnement. Si la batterie est exposée à certaines influences de l'environnement, elle risque d'être endommagée et cela peut causer des dégâts matériels.
 - ▶ Ne pas transporter une batterie endommagée.
 - ▶ Si un coffret est joint à la livraison : transporter la batterie dans le coffret joint à la livraison.
- Au cours du transport, la batterie risque de se renverser ou de se déplacer. Cela peut blesser des personnes et causer des dégâts matériels.
 - ▶ Emballer la batterie de telle sorte qu'elle ne puisse pas se déplacer à l'intérieur de son emballage.
 - ▶ Assurer l'emballage de telle sorte qu'il ne puisse pas se déplacer.

3.11.3 Chargeur

▲ AVERTISSEMENT

- Au cours du transport, le chargeur risque de se renverser ou de se déplacer. Cela peut blesser des personnes et causer des dégâts matériels.
 - ▶ Retirer la fiche secteur de la prise de courant.
 - ▶ Retirer les batteries.
 - ▶ Transporter le chargeur dans le coffret joint à la livraison.
 - ▶ Si un coffret n'est pas joint à la livraison : assurer le chargeur avec des sangles ou un filet, de telle sorte qu'il ne risque pas de se renverser ou de se déplacer.
- Le cordon d'alimentation électrique n'est pas prévu pour porter le chargeur. Le cordon d'alimentation électrique et le chargeur risqueraient d'être endommagés.
 - ▶ Enrouler le cordon d'alimentation électrique et le fixer au chargeur.

3.12 Rangement

3.12.1 Scie de jardin à batterie

▲ AVERTISSEMENT

- Les enfants ne peuvent pas reconnaître et évaluer les dangers de la scie de jardin à batterie. Les enfants risquent de subir des blessures graves.



- ▶ Retirer les batteries.

- ▶ Glisser le protège-chaîne par-dessus le guide-chaîne de telle sorte qu'il recouvre intégralement le guide-chaîne.
- ▶ Conserver la scie de jardin à batterie hors de portée des enfants.
- L'humidité risque d'entraîner une corrosion des contacts électriques de la scie de jardin à batterie et des composants métalliques. Cela risquerait d'endommager la scie de jardin à batterie.



- ▶ Retirer les batteries.

- ▶ Conserver la scie de jardin à batterie au propre et au sec.

3.12.2 Batterie

▲ AVERTISSEMENT

- Les enfants ne peuvent pas reconnaître et évaluer les dangers de la batterie. Les enfants risquent de subir des blessures graves.
 - ▶ Conserver la batterie hors de portée des enfants.
- La batterie n'est pas protégée contre toutes les influences de l'environnement. Si la batterie est exposée à certaines influences de l'environnement, la batterie risque de subir des endommagements irréparables.
 - ▶ Conserver la batterie au propre et au sec.
 - ▶ Conserver la batterie dans un local fermé.
 - ▶ Conserver la batterie séparément de la scie de jardin à batterie.
 - ▶ Si l'on veut laisser la batterie dans le chargeur : débrancher la fiche secteur et conserver la batterie avec un niveau de charge compris entre 40 % et 60 % (2 DEL allumées de couleur verte).
 - ▶ Ne pas ranger la batterie à des températures inférieures ou supérieures à la plage de températures indiquée,  18.7.

3.12.3 Chargeur

▲ AVERTISSEMENT

- Les enfants ne peuvent pas reconnaître et évaluer les dangers d'un chargeur. Les enfants risquent de subir des blessures graves, voire mortelles.
 - ▶ Débrancher la fiche secteur.
 - ▶ Conserver le chargeur hors de portée des enfants.

- Le chargeur n'est pas protégé contre toutes les influences de l'environnement. Si le chargeur est exposé à certaines influences de l'environnement, le chargeur risque d'être endommagé.
 - ▶ Débrancher la fiche secteur.
 - ▶ Si le chargeur est chaud : laisser le chargeur refroidir.
 - ▶ Conserver le chargeur au propre et au sec.
 - ▶ Conserver le chargeur dans un local fermé.
 - ▶ Ne pas conserver le chargeur à des températures inférieures ou supérieures à la plage de températures indiquée, **18.7**.
- Le cordon d'alimentation électrique n'est pas prévu pour porter ou suspendre le chargeur. Le cordon d'alimentation électrique et le chargeur risqueraient d'être endommagés.
 - ▶ Saisir et tenir le chargeur par le boîtier.
 - ▶ Suspendre le chargeur au support mural.

3.13 Nettoyage, maintenance et réparation

▲ AVERTISSEMENT

- Si l'on ne retire pas les batteries avant le nettoyage, la maintenance ou la réparation, la scie de jardin à batterie risque d'être mise en marche par mégarde. Des personnes peuvent être grièvement blessées et des dégâts matériels peuvent survenir.



- ▶ Retirer les batteries.

- Un nettoyage avec des détergents agressifs, un jet d'eau ou des objets pointus peut endommager la scie de jardin à batterie, le guide-chaîne, la chaîne, la batterie et le chargeur. Si la scie de jardin à batterie, le guide-chaîne, la chaîne, la batterie ou le chargeur ne sont pas nettoyés comme il faut, il est possible que des composants ne fonctionnent plus correctement et que des dispositifs de sécurité soient mis hors service. Des personnes risquent d'être grièvement blessées.
 - ▶ Nettoyer la scie de jardin à batterie, le guide-chaîne, la chaîne, la batterie et le chargeur comme décrit dans la présente Notice d'emploi.
- Si la scie de jardin à batterie, le guide-chaîne, la chaîne, la batterie et le chargeur ne sont pas entretenus ou réparés comme il faut, il est possible que des composants ne fonctionnent plus correctement et que des dispositifs de sécurité soient mis hors service. Des person-

nes risquent de subir des blessures graves, voire mortelles.

- ▶ Ne pas effectuer soi-même la maintenance ou la réparation de la scie de jardin à batterie, de la batterie ou du chargeur.
 - ▶ Si une maintenance ou une réparation de la scie de jardin à batterie, de la batterie ou du chargeur s'avère nécessaire : consulter un revendeur spécialisé STIHL.
 - ▶ Effectuer la maintenance ou la réparation du guide-chaîne et de la chaîne comme décrit dans la présente Notice d'emploi.
- Au cours du nettoyage ou de la maintenance de la chaîne, l'utilisateur peut se couper sur les dents de coupe acérées. L'utilisateur risque d'être blessé.
 - ▶ Porter des gants de travail en matière résistante.

4 Préparatifs avant l'utilisation de la scie de jardin à batterie

4.1 Préparatifs avant l'utilisation de la scie de jardin à batterie

Avant chaque utilisation, effectuer impérativement les opérations suivantes :

- ▶ S'assurer que les composants suivants sont dans l'état impeccable requis pour la sécurité :
 - Scie de jardin à batterie, **3.6.1**.
 - Guide-chaîne, **3.6.2**.
 - Chaîne, **3.6.3**.
 - Batterie, **3.6.4**.
 - Chargeur, **3.6.5**.
- ▶ Contrôler la batterie, **9.6**.
- ▶ Recharger complètement la batterie, **5.2**.
- ▶ Nettoyer la scie de jardin à batterie, **14.1**.
- ▶ Monter le guide-chaîne et la chaîne, **6.1.2**.
- ▶ Tendre la chaîne, **6.2**.
- ▶ Refaire le plein d'huile de chaîne adhésive, **6.3**.
- ▶ Contrôler les éléments de commande, **9.4**.
- ▶ Contrôler le graissage de la chaîne, **9.5**.
- ▶ Si ces opérations ne peuvent pas être exécutées : ne pas utiliser la scie de jardin à batterie, mais consulter un revendeur spécialisé STIHL.

5 Recharge de la batterie et DEL

5.1 Fixation du chargeur au mur

Le chargeur peut être fixé au mur.

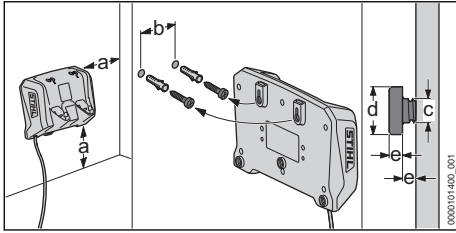

► Fixer le chargeur sur un mur en respectant les conditions suivantes :

- On utilise le matériel de fixation approprié.
- Le chargeur est à l'horizontale.
- Les cotes suivantes sont respectées :
 - a = au moins 100 mm
 - b (pour AL 1 et AL 5) = 54 mm
 - b (pour AL 5-2) = 100 mm
 - c = 4,5 mm
 - d = 9 mm
 - e = 2,5 mm

5.2 Recharge de la batterie

Le temps de recharge dépend de différents facteurs, par ex. de la température de la batterie ou de la température ambiante. Pour obtenir les performances optimales, respecter les plages de températures recommandées, 18.8. Le temps de recharge réel peut donc différer du temps de recharge indiqué dans la documentation. Pour le temps de recharge, voir www.stihl.com/charging-times.

Lorsque la fiche secteur est branchée sur une prise de courant et que l'on introduit la batterie dans le chargeur, la recharge démarre automatiquement. Une fois que la batterie est rechargée à fond, le chargeur s'éteint automatiquement.

Au cours de la recharge, la batterie et le chargeur se réchauffent.

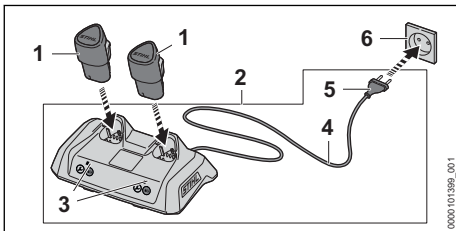

- Introduire la fiche secteur (5) dans une prise de courant (6) aisément accessible. Le chargeur (2) effectue un autotest. La DEL (3) s'allume env. 1 seconde de couleur verte et env. 1 seconde de couleur rouge.
- Poser le cordon d'alimentation électrique (4).

- Engager la batterie (1) dans les pièces de guidage du chargeur (2) et l'enfoncer jusqu'en butée.

La DEL (3) est allumée ou clignote de couleur verte. La recharge de la batterie (1) est en cours.

- Une fois que la DEL (3) n'est plus allumée : la batterie (1) est rechargée à fond et peut être retirée du chargeur (2).
- Lorsque le chargeur (2) n'est plus utilisé : retirer la fiche secteur (5) de la prise de courant (6).

5.3 Affichage du niveau de charge

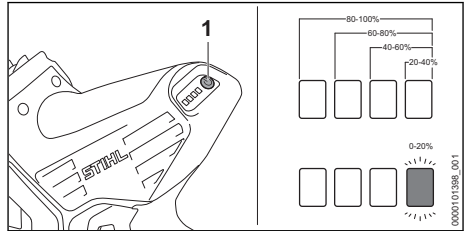

- Introduire les batteries.
- Enfoncer la touche (1).
- Les diodes électroluminescentes (DEL) s'allument en vert pendant env. 5 secondes et indiquent le niveau de charge actuel.
- Si la DEL droite clignote de couleur verte : recharger la batterie.

AVIS

- Les DEL montrent toujours la batterie avec le niveau de charge le plus faible. Pour faire afficher l'état de charge de chaque batterie :
 - Mettre la batterie seulement dans le logement pour batterie supérieur.
 - Appuyer sur la touche (1).

AVIS

- Si l'on ne met une batterie que dans le logement pour batterie inférieur, les DEL de la scie de jardin à batterie ne fonctionnent pas.
 - Mettre les deux batteries en place ou mettre au moins une batterie dans le logement pour batterie supérieur.
 - Appuyer sur la touche (1).

5.4 DEL sur la scie de jardin à batterie

Les diodes électroluminescentes (DEL) peuvent indiquer le niveau de charge de la batterie ou signaler des dérangements. Les DEL peuvent

être allumées continuellement ou clignoter de couleur verte ou rouge.

Si les DEL sont allumées ou clignotent de couleur verte, elles indiquent le niveau de charge actuel.

- ▶ Si les LED sont allumées ou clignotent de couleur rouge : éliminer les dérangements,  17. Il y a un dérangement dans la scie de jardin à batterie ou dans la batterie.

5.5 DEL sur le chargeur

La diode électroluminescente (DEL) indique l'état du chargeur ou signale des dérangements. La DEL peut être allumée continuellement ou clignoter de couleur verte ou rouge.

- Si la DEL est allumée ou clignote de couleur verte, la recharge de la batterie est en cours.
- ▶ Si la DEL est allumée ou clignote de couleur rouge : éliminer les dérangements,  17. Il y a un dérangement dans le chargeur ou dans la batterie.

6 Assemblage de la scie de jardin à batterie

6.1 Démontage et montage du guide-chaîne et de la chaîne

6.1.1 Démontage du guide-chaîne et de la chaîne

- ▶ Arrêter la scie de jardin à batterie et retirer les batteries.

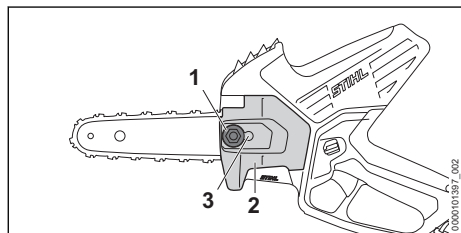

- ▶ Tourner l'écrou (1) dans le sens inverse des aiguilles d'une montre jusqu'à ce que le couvercle de pignon (2) puisse être enlevé.
- ▶ Enlever le couvercle de pignon (2).
- ▶ Tourner la vis de tension (3) à fond dans le sens inverse des aiguilles d'une montre. La chaîne est détendue.
- ▶ Enlever le guide-chaîne et la chaîne.

6.1.2 Montage du guide-chaîne et de la chaîne

Les combinaisons de guide-chaîne et de chaîne qui conviennent pour le pignon respectif et dont le montage est autorisé sont indiquées dans les caractéristiques techniques,  19.

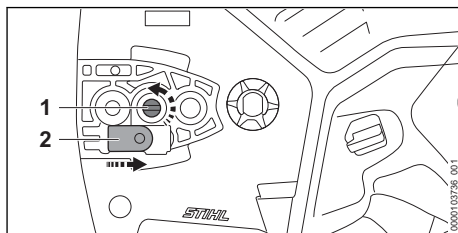

- ▶ Tourner la vis de tension (1) dans le sens inverse des aiguilles d'une montre jusqu'à ce que le coulisseau de tension (2) bute contre le bord de la découpure du carter, à droite.

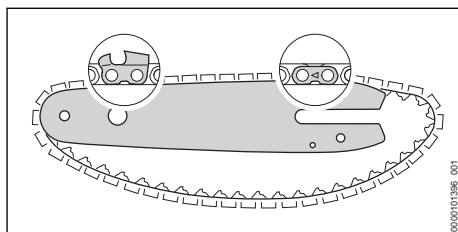

- ▶ Poser la chaîne dans la rainure du guide-chaîne de telle sorte que, sur la face supérieure du guide-chaîne, les flèches estampées sur les maillons intermédiaires de la chaîne soient orientées dans le sens de rotation.

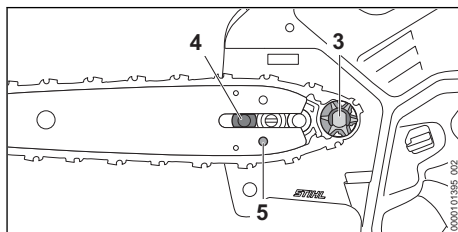

- ▶ Poser le guide-chaîne avec la chaîne sur la scie de jardin à batterie de telle sorte que les conditions suivantes soient remplies :
 - Les maillons d'entraînement de la chaîne sont en prise sur les dents du pignon (3).
 - La tête de la vis à embase (4) se trouve dans le trou oblong du guide-chaîne.
 - Le tourillon du coulisseau de tension (2) se trouve dans le trou (5) du guide-chaîne

L'orientation du guide-chaîne ne joue aucun rôle. Le texte imprimé sur le guide-chaîne peut aussi se trouver à l'envers.

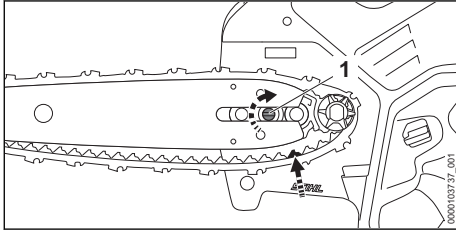

- ▶ Tourner la vis de tension (1) dans le sens des aiguilles d'une montre jusqu'à ce que la chaîne s'applique contre le guide-chaîne. Amener en même temps les maillons d'entraînement de la chaîne dans la rainure du guide-chaîne. Le guide-chaîne et la chaîne s'appliquent contre la scie de jardin à batterie.
- ▶ Appliquer le couvercle de pignon contre la scie de jardin à batterie de telle sorte qu'il affleure avec la scie de jardin à batterie.
- ▶ Tourner l'écrou dans le sens des aiguilles d'une montre jusqu'à ce que le couvercle de pignon soit fermement fixé sur la scie de jardin à batterie.

6.2 Tension de la chaîne

Au cours du travail, la chaîne se dilate ou se rétrécit. La tension de la chaîne varie. Au cours du travail, il faut régulièrement contrôler la tension de la chaîne et retendre la chaîne si nécessaire.

- ▶ Arrêter la scie de jardin à batterie et retirer les batteries.

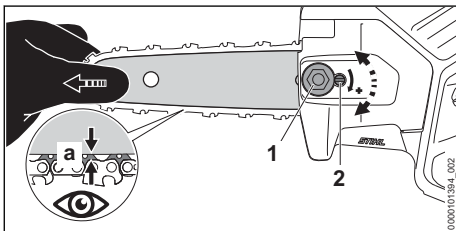

- ▶ Desserrer l'écrou (1).
- ▶ Soulever le nez du guide-chaîne et tourner la vis de tension (2) dans le sens des aiguilles d'une montre ou dans le sens inverse des aiguilles d'une montre, jusqu'à ce que les conditions suivantes soient remplies :
 - La distance a au centre du guide-chaîne est de 1 mm à 2 mm.

- En saisissant la chaîne entre deux doigts et en exerçant un faible effort, on peut encore la faire glisser sur le guide-chaîne.
- ▶ En maintenant le nez du guide-chaîne en position relevée, serrer fermement l'écrou (1).
- ▶ Si au centre du guide-chaîne la distance a ne se situe pas entre 1 mm et 2 mm : répéter le réglage de la tension de la chaîne.

6.3 Ravitaillement en huile de chaîne adhésive

L'huile de chaîne adhésive lubrifie et refroidit la chaîne en rotation.

STIHL recommande d'utiliser une huile adhésive STIHL pour chaînes ou une autre huile adhésive autorisée pour les chaînes de tronçonneuses.

- ▶ Arrêter la scie de jardin à batterie et retirer les batteries.
- ▶ Poser la scie de jardin à batterie sur une surface plane, de telle sorte que le bouchon du réservoir à huile soit orienté vers le haut.
- ▶ Nettoyer la zone située autour du bouchon du réservoir à huile avec un chiffon humide.

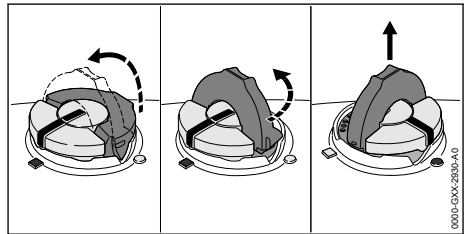

- ▶ Relever l'étrier du bouchon du réservoir à huile.
- ▶ Tourner le bouchon du réservoir à huile jusqu'en butée, dans le sens inverse des aiguilles d'une montre.
- ▶ Enlever le bouchon du réservoir à huile.
- ▶ Introduire de l'huile de chaîne adhésive en veillant à ne pas renverser de l'huile de chaîne adhésive et à ne pas remplir le réservoir à huile jusqu'au bord.
- ▶ Si l'étrier du bouchon du réservoir à huile est rabattu : relever l'étrier.

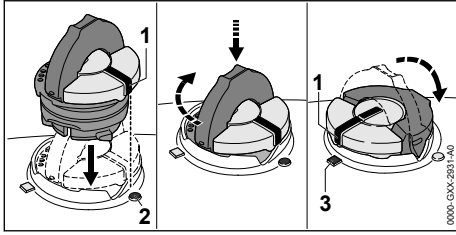

- ▶ Présenter le bouchon du réservoir à huile de telle sorte que la marque (1) soit orientée vers la marque (2).
- ▶ Pousser le bouchon du réservoir à huile vers le bas et le tourner jusqu'en butée dans le sens des aiguilles d'une montre. Le bouchon du réservoir à huile s'encliquette avec un déclic audible. La marque (1) est orientée vers la marque (3).
- ▶ Contrôler s'il est possible d'enlever le bouchon du réservoir à huile en tirant vers le haut.
- ▶ S'il n'est pas possible d'enlever le bouchon du réservoir à huile en tirant vers le haut : rabattre l'étrier du bouchon du réservoir à huile. Le réservoir à huile est fermé.

S'il est possible d'enlever le bouchon du réservoir à huile en tirant vers le haut, il faut effectuer les opérations suivantes :

- ▶ Présenter le bouchon du réservoir à huile dans n'importe quelle position.

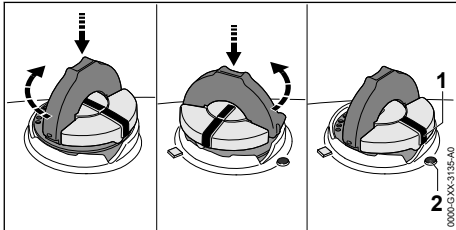

- ▶ Pousser le bouchon du réservoir à huile vers le bas et le tourner jusqu'en butée dans le sens des aiguilles d'une montre.
- ▶ Pousser le bouchon du réservoir à huile vers le bas et le tourner dans le sens inverse des aiguilles d'une montre jusqu'à ce que la marque (1) soit orientée vers la marque (2).
- ▶ Essayer une nouvelle fois de fermer le réservoir à huile.
- ▶ S'il n'est toujours pas possible de fermer le réservoir à huile : ne pas travailler avec la scie de jardin à batterie, mais consulter un revendeur spécialisé STIHL. La scie de jardin à batterie n'est pas dans l'état requis pour la sécurité.

7 Introduction et extraction de la batterie

7.1 Mise en place de la batterie

STIHL recommande d'appliquer une marque sur les batteries pour pouvoir les distinguer et d'utiliser les batteries par paires.

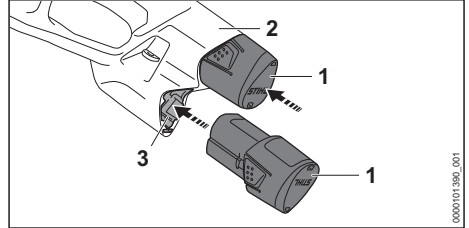

- ▶ Enfoncer la batterie (1) à fond dans le logement pour batterie (2, 3). La batterie (1) s'encliquette avec un déclic.

7.2 Extraction de la batterie

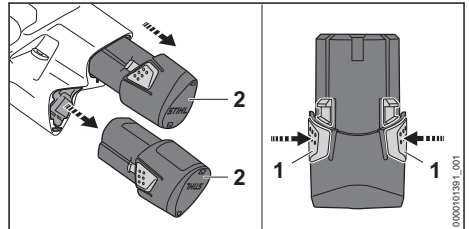

- ▶ Enfoncer les deux crochets d'encliquetage (1). La batterie (2) est déverrouillée et peut être retirée.

8 Mise en marche et arrêt de la scie de jardin à batterie

8.1 Mise en marche de la scie de jardin à batterie

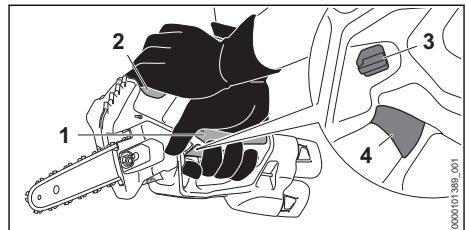

- ▶ Tenir la scie de jardin à batterie de la main droite, par la zone de prise (1) de la poignée de commande, en entourant la poignée de commande avec le pouce.

- ▶ Tenir et guider la scie de jardin à batterie avec l'autre main, par la zone de prise du carter faisant office de poignée (2).
- ▶ Enfoncer le levier de verrouillage (3) avec le pouce et le maintenir enfoncé.
- ▶ Enfoncer la gâchette de commande (4) avec l'index et la maintenir enfoncée.
La scie de jardin à batterie accélérée et la chaîne est entraînée. Le levier de verrouillage (3) peut être relâché.

8.2 Arrêt de la scie de jardin à batterie

- ▶ Relâcher la gâchette de commande.
La chaîne ne tourne plus.
- ▶ Si la chaîne ne s'arrête pas : retirer les batteries et consulter un revendeur spécialisé STIHL.
La scie de jardin à batterie est défectueuse.

9 Contrôle de la scie de jardin à batterie et de la batterie

9.1 Contrôle du pignon

- ▶ Arrêter la scie de jardin à batterie et retirer les batteries.
- ▶ Démonter le couvercle de pignon.
- ▶ Démonter le guide-chaîne et la chaîne.

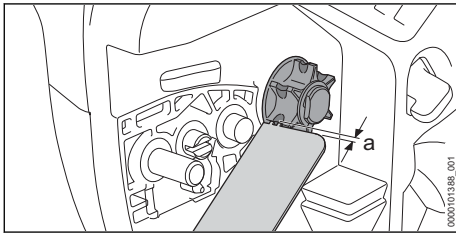

- ▶ Contrôler les traces d'usure sur le pignon avec un gabarit de contrôle STIHL.
- ▶ Si la profondeur des traces d'usure dépasse la cote $a = 0,5 \text{ mm}$: ne pas utiliser la scie de jardin à batterie, mais consulter un revendeur spécialisé STIHL.
Le pignon doit être remplacé.

9.2 Contrôle du guide-chaîne

- ▶ Arrêter la scie de jardin à batterie et retirer les batteries.
- ▶ Démonter la chaîne et le guide-chaîne.

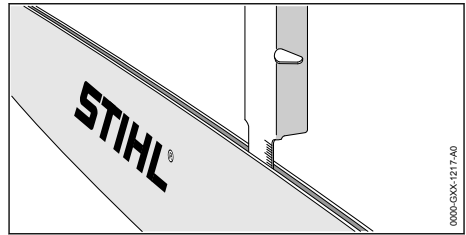

- ▶ Mesurer la profondeur de la rainure du guide-chaîne à l'aide de la jauge d'un gabarit d'affûtage STIHL.
- ▶ Remplacer le guide-chaîne si l'une des conditions suivantes est remplie :
 - Le guide-chaîne est endommagé.
 - La profondeur de rainure mesurée est inférieure à la profondeur de rainure minimale du guide-chaîne, ☞ 18.3.
 - La rainure du guide-chaîne est resserrée ou évasée.
- ▶ En cas de doute : demander conseil à un revendeur spécialisé STIHL.

9.3 Contrôle de la chaîne

- ▶ Arrêter la scie de jardin à batterie et retirer les batteries.

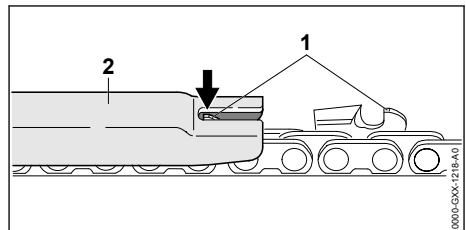

- ▶ Mesurer la hauteur des limiteurs de profondeur (1) à l'aide d'un gabarit d'affûtage STIHL (2). Le gabarit d'affûtage STIHL doit convenir pour le pas de la chaîne.
- ▶ Si un limiteur de profondeur (1) dépasse du gabarit d'affûtage (2) : rectifier le limiteur de profondeur (1) à la lime, ☞ 15.3.

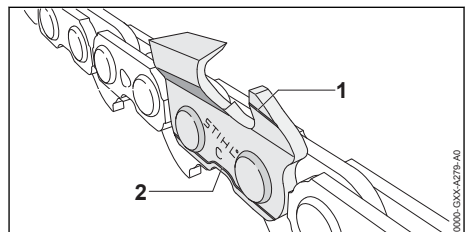

- ▶ Contrôler si les repères d'usure (1 et 2) sont visibles sur les dents de coupe.

- ▶ Si l'un des repères d'usure n'est pas visible sur une dent de coupe : ne pas utiliser la chaîne, mais consulter un revendeur spécialisé STIHL.
- ▶ À l'aide d'un gabarit d'affûtage STIHL, vérifier l'angle d'affûtage de 30° des dents de coupe. Le gabarit d'affûtage STIHL doit convenir pour le pas de la chaîne.
- ▶ Si l'angle d'affûtage de 30° n'est pas respecté : affûter la chaîne.
- ▶ En cas de doute : demander conseil à un revendeur spécialisé STIHL.

9.4 Contrôle des éléments de commande

Levier de verrouillage et gâchette de commande

- ▶ Retirer les batteries.
- ▶ Essayer d'enfoncer la gâchette de commande sans enfoncer le levier de verrouillage.
- ▶ S'il est possible d'enfoncer la gâchette de commande : ne pas utiliser la scie de jardin à batterie, mais consulter un revendeur spécialisé STIHL.
Le levier de verrouillage est défectueux.
- ▶ Appuyer sur le levier de verrouillage et le maintenir enfoncé.
- ▶ Enfoncer la gâchette de commande et la relâcher.
- ▶ Si la gâchette de commande fonctionne difficilement ou ne revient pas dans la position initiale, sous l'effet de son ressort : ne pas utiliser la scie de jardin à batterie, mais consulter un revendeur spécialisé STIHL.
La gâchette de commande est défectueuse.

Mise en marche de la scie de jardin à batterie

- ▶ Introduire les batteries.
- ▶ Appuyer sur le levier de verrouillage et le maintenir enfoncé.
- ▶ Enfoncer la gâchette de commande et la maintenir enfoncée.
La chaîne tourne.
- ▶ Si 3 DEL clignotent de couleur rouge : retirer les batteries et consulter un revendeur spécialisé STIHL.
Il y a un dérangement à l'intérieur de la scie de jardin à batterie.
- ▶ Relâcher la gâchette de commande.
La chaîne ne tourne plus.
- ▶ Si la chaîne ne s'arrête pas : retirer les batteries et consulter un revendeur spécialisé STIHL.
La scie de jardin à batterie est défectueuse.

9.5 Contrôle du graissage de la chaîne

- ▶ Introduire les batteries.
- ▶ Diriger le guide-chaîne vers une surface claire.
- ▶ Mettre la scie de jardin à batterie en marche. De l'huile de chaîne adhésive est projetée et ses traces sont bien visibles sur la surface claire. Le graissage de la chaîne fonctionne.
- ▶ Si des traces de projection d'huile ne sont pas visibles :
 - ▶ Refaire le plein d'huile de chaîne adhésive.
 - ▶ Répéter le contrôle du graissage de la chaîne.
 - ▶ Si des traces de projection d'huile ne sont toujours pas visibles sur la surface claire : ne pas utiliser la scie de jardin à batterie, mais consulter un revendeur spécialisé STIHL. Le graissage de la chaîne est défectueux.

9.6 Contrôle de la batterie

- ▶ Mettre une batterie dans le logement pour batterie supérieur.
- ▶ Appuyer sur la touche de la scie de jardin à batterie.
Les DEL sont allumées continuellement ou clignotent.
- ▶ Retirer la batterie et mettre l'autre batterie dans le logement pour batterie supérieur.
- ▶ Appuyer sur la touche de la scie de jardin à batterie.
Les DEL sont allumées continuellement ou clignotent.
- ▶ Mettre les deux batteries en place.
- ▶ Appuyer sur la touche de la scie de jardin à batterie.
Les DEL sont allumées continuellement ou clignotent.
- ▶ Si les DEL ne sont pas allumées continuellement et ne clignotent pas non plus : ne pas utiliser la scie de jardin à batterie et la batterie, mais consulter un revendeur spécialisé STIHL. Il y a un dérangement dans la scie de jardin à batterie ou dans la batterie.

10 Travail avec la scie de jardin à batterie

10.1 Prise en mains et utilisation de la scie de jardin à batterie

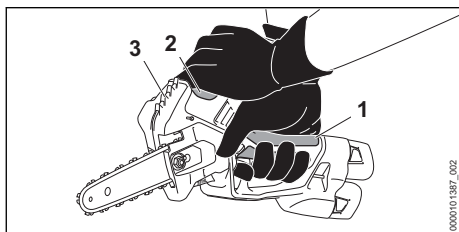

- ▶ Tenir et mener la scie de jardin à batterie d'une main, par la zone de prise (1) de la poignée de commande, en entourant la poignée de commande avec le pouce.
- ▶ Tenir et guider la scie de jardin à batterie avec l'autre main, par la zone de prise du carter faisant office de poignée (2). Ne pas mettre la main ou les doigts sur la zone dentelée (3).

10.2 Technique de coupe

- ▶ Attaquer la coupe avec la chaîne tournant au régime maximal.

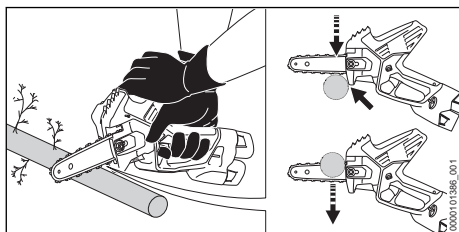

- ▶ Appliquer la butée et l'utiliser comme pivot.
- ▶ Traverser entièrement le bois avec le guide-chaîne.
- ▶ À la fin de la coupe, l'utilisateur doit reprendre tout le poids de la scie de jardin à batterie.
- ▶ Ne couper qu'une seule branche à la fois.

Pour obtenir les performances optimales, respecter les plages de températures recommandées,  18.8.

10.3 Élagage

- ▶ Accélérer à fond et, en décrivant un mouvement de levier, pousser le guide-chaîne contre la branche.

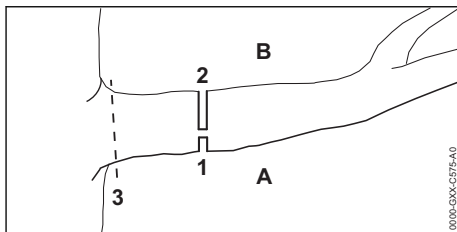

- ▶ Scier tout d'abord une entaille initiale (1) du côté de pression (A), puis exécuter la coupe de séparation (2), par le haut, directement au-dessus de la première coupe, du côté de traction (B).
- ▶ Exécuter la dernière coupe (3) près du tronc, sans endommager l'écorce.

11 Après le travail

11.1 Après le travail

- ▶ Arrêter la scie de jardin à batterie et retirer les batteries.
- ▶ Si la scie de jardin à batterie est mouillée : laisser sécher la scie de jardin à batterie.
- ▶ Si la batterie est mouillée ou humide : faire sécher la batterie,  18.8.
- ▶ Nettoyer la scie de jardin à batterie.
- ▶ Nettoyer le guide-chaîne et la chaîne.
- ▶ Glisser le protège-chaîne par-dessus le guide-chaîne de telle sorte qu'il recouvre intégralement le guide-chaîne.
- ▶ Nettoyer la batterie.

12 Transport

12.1 Transport de la scie de jardin à batterie

- ▶ Arrêter la scie de jardin à batterie et retirer les batteries.
- ▶ Glisser le protège-chaîne par-dessus le guide-chaîne de telle sorte qu'il recouvre intégralement le guide-chaîne.

Portage de la scie de jardin à batterie

- ▶ Porter la scie de jardin à batterie d'une main, par la poignée de commande, de telle sorte que le guide-chaîne soit orienté vers le bas.

Transport de la scie de jardin à batterie dans un véhicule

- ▶ Transporter la scie de jardin à batterie dans le coffret joint à la livraison.
- ▶ Assurer le coffret de telle sorte qu'il ne risque pas de se renverser ou de se déplacer.

- ▶ Si un coffret n'est pas joint à la livraison : assurer la scie de jardin à batterie de telle sorte qu'elle ne risque pas de se renverser ou de se déplacer.

Transport de la scie de jardin à batterie accrochée à l'anneau de suspension avec anneau de rupture en cas de surcharge ou accrochée au mousqueton

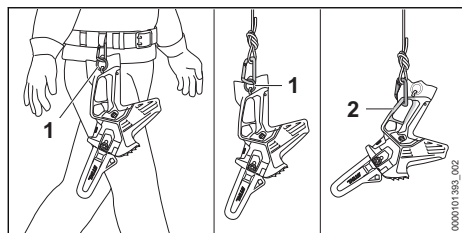

- ▶ Pour transporter la scie de jardin à batterie, accrocher l'anneau de suspension avec anneau de rupture en cas de surcharge (1) à la ceinture ou à une corde ou bien accrocher le mousqueton dans la zone de prise arrière (2).

Transport du protège-chaîne accroché à l'anneau de suspension

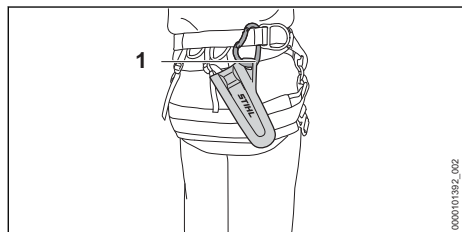

- ▶ Transporter le protège-chaîne en accrochant l'anneau de suspension (1) à la ceinture.

12.2 Transport de la batterie

- ▶ Arrêter la scie de jardin à batterie et retirer les batteries.
- ▶ S'assurer que la batterie se trouve dans l'état impeccable requis pour la sécurité.
- ▶ Transporter la batterie dans le coffret joint à la livraison.
- ▶ Si un coffret n'est pas joint à la livraison : emballer la batterie de telle sorte qu'elle ne puisse pas se déplacer à l'intérieur de son emballage.
- ▶ Assurer l'emballage de telle sorte qu'il ne puisse pas se déplacer.

La batterie est soumise aux exigences applicables au transport de marchandises dangereuses. La batterie est classée dans la catégorie

UN 3480 (batteries lithium-ion) et elle a été testée conformément aux prescriptions du « Manuel d'épreuves et de critères », partie III, sous-section 38.3 de l'ONU.

Pour les prescriptions relatives au transport, voir www.stihl.com/safety-data-sheets.

12.3 Transport du chargeur

- ▶ Retirer la fiche secteur de la prise de courant.
- ▶ Retirer les batteries.
- ▶ Enrouler le cordon d'alimentation électrique et le fixer au chargeur.
- ▶ Si l'on transporte le chargeur dans un véhicule :
 - ▶ Transporter le chargeur dans le coffret joint à la livraison.
 - ▶ Assurer que le coffret de telle sorte qu'il ne risque pas de se renverser ou de se déplacer.
 - ▶ Si un coffret n'est pas joint à la livraison : assurer le chargeur de telle sorte qu'il ne risque pas de se renverser ou de se déplacer.

13 Rangement

13.1 Rangement de la scie de jardin à batterie

- ▶ Arrêter la scie de jardin à batterie et retirer les batteries.
- ▶ Glisser le protège-chaîne par-dessus le guide-chaîne de telle sorte qu'il recouvre intégralement le guide-chaîne.
- ▶ Ranger la scie de jardin à batterie de telle sorte que les conditions suivantes soient remplies :
 - La scie de jardin à batterie ne risque pas de se renverser ou de se déplacer.
 - La scie de jardin à batterie se trouve hors de portée des enfants.
 - La scie de jardin à batterie est propre et sèche.
- ▶ Si l'on range la scie de jardin à batterie pour une période de plus de 30 jours : démonter le guide-chaîne et la chaîne.

13.2 Rangement de la batterie

STIHL conseille de conserver la batterie avec un niveau de charge compris entre 40 % et 60 % (2 DEL allumées de couleur verte).

- ▶ Ranger la batterie de telle sorte que les conditions suivantes soient remplies :
 - La batterie se trouve hors de portée des enfants.
 - La batterie est propre et sèche.
 - La batterie est conservée dans un local fermé.
 - La batterie est séparée de la scie de jardin à batterie.
 - Si l'on veut laisser la batterie dans le chargeur : débrancher la fiche secteur et conserver la batterie avec un niveau de charge compris entre 40 % et 60 % (2 DEL allumées de couleur verte).
 - La batterie rangée n'est pas exposée à des températures inférieures ou supérieures à la plage de températures indiquée,  18.7.

AVIS

- Si la batterie n'est pas rangée comme décrit dans la présente Notice d'emploi, la batterie peut subir une décharge profonde et par conséquent des dommages irréparables.
 - ▶ Avant de ranger une batterie déchargée, la recharger. STIHL conseille de conserver la batterie avec un niveau de charge compris entre 40 % et 60 % (2 DEL allumées de couleur verte).
 - ▶ Conserver la batterie séparément de la scie de jardin à batterie.

13.3 Rangement du chargeur

- ▶ Retirer la fiche de la prise électrique.

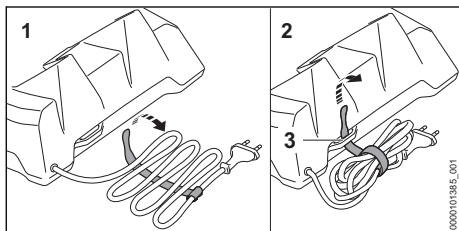

- ▶ Enrouler le cordon d'alimentation électrique et le fixer au chargeur.
- ▶ Ranger le chargeur de telle sorte que les conditions suivantes soient remplies :
 - Le chargeur se trouve hors de portée des enfants.
 - Le chargeur est propre et sec.
 - Le chargeur est conservé dans un local fermé.
 - Le chargeur n'est pas suspendu au cordon d'alimentation électrique, ni à l'attache (3) de cordon d'alimentation électrique.

- Le chargeur rangé n'est pas exposé à des températures inférieures ou supérieures à la plage de températures indiquée,  18.7.

14 Nettoyage

14.1 Nettoyage de la scie de jardin à batterie

- ▶ Arrêter la scie de jardin à batterie et retirer les batteries.
- ▶ Nettoyer la scie de jardin à batterie avec un chiffon humide ou un produit STIHL dissolvant la résine.
- ▶ Nettoyer les fentes d'aération avec un pinceau.
- ▶ Démonter le couvercle de pignon.
- ▶ Nettoyer la zone située autour du pignon avec un chiffon humide ou avec un produit STIHL dissolvant la résine.
- ▶ Extraire les corps étrangers qui pourraient se trouver dans le logement pour batterie et nettoyer le logement pour batterie avec un chiffon humide.
- ▶ Nettoyer les contacts électriques du logement pour batterie à l'aide d'un pinceau ou d'une brosse douce.
- ▶ Monter le couvercle de pignon.

14.2 Nettoyage du guide-chaîne et de la chaîne

- ▶ Arrêter la scie de jardin à batterie et retirer les batteries.
- ▶ Démonter le guide-chaîne et la chaîne.

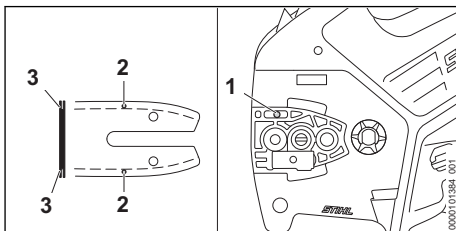

- ▶ Nettoyer le canal de sortie d'huile (1), l'orifice d'entrée d'huile (2) et la rainure (3) en utilisant un pinceau, une brosse douce ou un produit STIHL dissolvant la résine.
- ▶ Nettoyer la chaîne à l'aide d'un pinceau, d'une brosse douce ou d'un produit STIHL dissolvant la résine.
- ▶ Monter le guide-chaîne et la chaîne.

14.3 Nettoyage de la batterie

- ▶ Nettoyer la batterie avec un chiffon humide.

14.4 Nettoyage du chargeur

- ▶ Retirer la fiche de la prise électrique.
- ▶ Nettoyer le chargeur avec un chiffon humide.
- ▶ Nettoyer les contacts électriques du chargeur à l'aide d'un pinceau ou d'une brosse douce.

15 Maintenance

15.1 Intervalles de maintenance

Les intervalles de maintenance dépendent des conditions ambiantes et des conditions de travail. STIHL recommande les intervalles de maintenance suivants :

Une fois par semaine

- ▶ Contrôler le pignon.
- ▶ Contrôler et ébavurer le guide-chaîne.
- ▶ Contrôler et affûter la chaîne.

Une fois par an

- ▶ Faire nettoyer le réservoir à huile par un revendeur spécialisé STIHL.

15.2 Ébavurage du guide-chaîne

Une bavure peut se former sur le bord extérieur du guide-chaîne.

- ▶ Éliminer la bavure à l'aide d'une lime plate ou de l'outil STIHL pour rectification des guide-chaînes.
- ▶ Au moindre doute : consulter un revendeur spécialisé STIHL.

15.3 Affûtage de la chaîne

Pour affûter correctement la chaîne, il faut être bien entraîné.

Des limes STIHL, des outils d'affûtage STIHL, des affûteuses STIHL, le porte-lime 2-en-1 et la brochure « Affûtage des chaînes STIHL » facilitent l'affûtage correct de la chaîne. La brochure est mise à disposition à l'adresse suivante www.stihl.com/sharpening-brochure.

STIHL recommande de faire affûter les chaînes par un revendeur spécialisé STIHL.



AVERTISSEMENT

- Les dents de coupe de la chaîne sont acérées. L'utilisateur risque de se couper.
 - ▶ Porter des gants de travail en matière résistante.

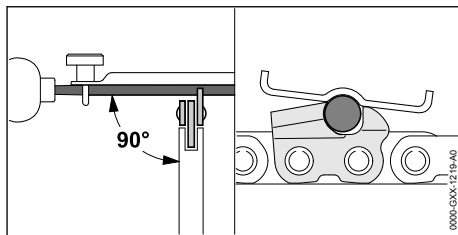

- ▶ Limer chaque dent de coupe avec une lime ronde, de telle sorte que les conditions suivantes soient remplies :
 - La lime ronde convient pour le pas de la chaîne.
 - La lime ronde est menée de l'intérieur vers l'extérieur.
 - La lime ronde est menée à angle droit par rapport au guide-chaîne.
 - L'angle d'affûtage de 30° est respecté.

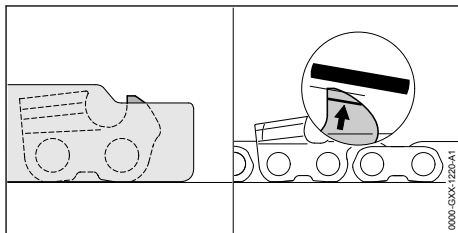

- ▶ Limer les limiteurs de profondeur avec une lime plate, de telle sorte qu'ils affleurent avec le gabarit d'affûtage STIHL et soient parallèles à la marque d'usure limite. Le gabarit d'affûtage STIHL doit convenir pour le pas de la chaîne.
- ▶ En cas de doute : demander conseil à un revendeur spécialisé STIHL.

16 Réparation

16.1 Réparation de la scie de jardin à batterie, de la batterie et du chargeur

L'utilisateur ne peut pas réparer lui-même la scie de jardin à batterie, le guide-chaîne, la chaîne, la batterie ou le chargeur.



- ▶ Si la scie de jardin à batterie, le guide-chaîne ou la chaîne est endommagé : ne pas utiliser la scie de jardin à batterie, le guide-chaîne ou la chaîne, mais consulter un revendeur spécialisé STIHL.
- ▶ Si la batterie est défectueuse ou endommagée : remplacer la batterie.

- ▶ Si le chargeur est défectueux ou endommagé : remplacer le chargeur.
- ▶ Si le cordon d'alimentation électrique est défectueux ou endommagé : ne pas utiliser le

chargeur, mais faire remplacer le cordon d'alimentation électrique par un revendeur spécialisé STIHL.

17 Dépannage

17.1 Élimination des dérangements de la scie de jardin à batterie ou de la batterie

Défaut	DEL sur la scie de jardin à batterie	Cause	Remède
La scie de jardin à batterie ne démarre pas à la mise en marche.	1 DEL clignote de couleur verte.	Le niveau de charge d'au moins une batterie est trop faible.	<ul style="list-style-type: none"> ▶ Introduire successivement les batteries dans le logement pour batterie supérieur et faire afficher le niveau de charge. ▶ Recharger la batterie.
	1 DEL est allumée de couleur rouge.	Au moins une batterie est trop chaude ou trop froide.	<ul style="list-style-type: none"> ▶ Retirer les batteries. ▶ Introduire les batteries dans le chargeur Si la DEL du logement pour batterie du chargeur est allumée de couleur rouge, la batterie est trop chaude ou trop froide. ▶ Laisser la batterie refroidir / se réchauffer.
	3 DEL clignent de couleur rouge.	Il y a un dérangement à l'intérieur de la scie de jardin à batterie.	<ul style="list-style-type: none"> ▶ Retirer les batteries et les remettre en place. ▶ Mettre la scie de jardin à batterie en marche. ▶ Si 3 DEL clignent encore de couleur rouge : ne pas utiliser la scie de jardin à batterie, mais consulter un revendeur spécialisé STIHL.
	3 DEL sont allumées de couleur rouge.	La scie de jardin à batterie est trop chaude.	<ul style="list-style-type: none"> ▶ Retirer les batteries. ▶ Laisser la scie de jardin à batterie refroidir.
	4 DEL clignent de couleur rouge.	Il y a un dérangement dans au moins une batterie.	<ul style="list-style-type: none"> ▶ Retirer les batteries. ▶ Nettoyer les contacts électriques du logement pour batterie. ▶ Introduire les batteries. ▶ Mettre la scie de jardin à batterie en marche. ▶ Si 4 DEL clignent encore de couleur rouge : retirer les batteries. ▶ Introduire les batteries dans le chargeur Si la DEL du logement pour batterie du chargeur clignote de couleur rouge, il y a un dérangement dans la batterie. Ne pas utiliser la batterie, mais consulter un revendeur spécialisé STIHL.
		La connexion électrique entre la scie de jardin à batterie et les batteries est coupée.	<ul style="list-style-type: none"> ▶ Retirer les batteries. ▶ Nettoyer les contacts électriques du logement pour batterie. ▶ Introduire les batteries.
		La scie de jardin à batterie ou les batteries sont humides.	<ul style="list-style-type: none"> ▶ Faire sécher la scie de jardin à batterie ou les batteries,  18.8.
		La chaîne est coincée.	<ul style="list-style-type: none"> ▶ Retirer les batteries. ▶ Nettoyer la scie de jardin à batterie,  14.1.

Défaut	DEL sur la scie de jardin à batterie	Cause	Remède
La scie de jardin à batterie s'arrête au cours de l'utilisation.	3 DEL sont allumées de couleur rouge.	La scie de jardin à batterie est trop chaude.	<ul style="list-style-type: none"> ▶ Retirer les batteries. ▶ Laisser la scie de jardin à batterie refroidir.
		Il y a un dérangement électrique.	<ul style="list-style-type: none"> ▶ Retirer les batteries et les remettre en place. ▶ Mettre la scie de jardin à batterie en marche.
Le rendement de coupe de la scie de jardin à batterie baisse. Le temps de fonctionnement de la scie de jardin à batterie est trop court.	1 DEL clignote de couleur verte.	Le niveau de charge d'au moins une batterie est trop faible.	<ul style="list-style-type: none"> ▶ Introduire successivement les batteries dans le logement pour batterie supérieur et faire afficher le niveau de charge. ▶ Recharger la batterie.
		La chaîne n'est pas correctement affûtée.	▶ Affûter correctement la chaîne.
		La chaîne est trop fortement tendue.	▶ Tendre correctement la chaîne.
		Au moins une batterie n'est pas complètement chargée.	<ul style="list-style-type: none"> ▶ Introduire successivement les batteries dans le logement pour batterie supérieur et faire afficher le niveau de charge. ▶ Recharger complètement la batterie.
		La durée de vie d'au moins une batterie a été dépassée.	▶ Remplacer la batterie.
On constate un dégagement de fumée ou une odeur de brûlé dans la zone de la coupe.		La chaîne n'est pas correctement affûtée.	▶ Affûter correctement la chaîne.
		Il n'y a pas suffisamment d'huile de chaîne adhésive dans le réservoir à huile.	▶ Refaire le plein d'huile de chaîne adhésive.
		Le système de graissage de la chaîne ne débite pas suffisamment d'huile de chaîne adhésive.	▶ Nettoyer le guide-chaîne et la chaîne.
		La chaîne est trop fortement tendue.	▶ Tendre correctement la chaîne.
		La scie de jardin à batterie n'est pas utilisée comme il convient.	▶ Se faire expliquer comment utiliser correctement la machine et s'entraîner.

17.2 Élimination des dérangements du chargeur

Défaut	DEL sur le chargeur	Cause	Remède
La batterie n'est pas rechargée.	La DEL est allumée de couleur rouge.	La batterie est trop chaude ou trop froide.	<ul style="list-style-type: none"> ▶ Laisser la batterie dans le chargeur. La recharge commence automatiquement, dès que la batterie se trouve dans la plage de températures admissibles.

Défaut	DEL sur le chargeur	Cause	Remède
	La DEL clignote de couleur rouge.	La connexion électrique entre le chargeur et la batterie est coupée.	<ul style="list-style-type: none"> ▶ Retirer la batterie. ▶ Nettoyer les contacts électriques du chargeur. ▶ Introduire la batterie.
		Il y a un dérangement dans le chargeur.	▶ Ne pas utiliser le chargeur, mais consulter un revendeur spécialisé STIHL.
		Il y a un dérangement dans la batterie.	▶ Ne pas utiliser la batterie, mais consulter un revendeur spécialisé STIHL.
Le chargeur n'effectue pas d'autotest.	La DEL ne s'allume pas env. 1 seconde de couleur verte et env. 1 seconde de couleur rouge.	La liaison électrique avec le chargeur a été brièvement coupée.	<ul style="list-style-type: none"> ▶ Retirer la fiche de la prise électrique. ▶ Attendre 1 minute. ▶ Brancher la fiche secteur sur la prise de courant.

18 Caractéristiques techniques

18.1 Scie de jardin à batterie STIHL GTA 40.0

- Batterie autorisée : STIHL AS
- Poids sans batterie, avec guide-chaîne et chaîne : 1,4 kg
- Capacité maximale du réservoir à huile : 110 cm³ (0,10 l)
- Protection électrique : IPX4 (protection contre les projections d'eau, de tous les côtés)

Pour le temps de fonctionnement, voir www.stihl.com/battery-life.

18.2 Pignons

- Les pignons suivants peuvent être utilisés :
- à 6 dents pour 1/4" P
 - Vitesse maximale de la chaîne : 8,0 m/s

18.3 Profondeur de rainure minimale des guide-chaînes

La profondeur de rainure minimale dépend du pas du guide-chaîne.

- 1/4" P : 4 mm

18.4 Batterie STIHL AS

- Technologie de batterie : lithium-ion
- Tension : 10,8 V
- Tension maximale : 12 V
- Capacité en Ah : voir plaque signalétique
- Capacité énergétique en Wh : voir plaque signalétique
- Poids en kg : voir plaque signalétique

18.5 Chargeur STIHL AL 5-2

- Tension nominale : voir la plaque signalétique
- Fréquence : voir la plaque signalétique
- Puissance nominale : voir la plaque signalétique
- Intensité du courant de charge : voir la plaque signalétique
- Capacité maximale de la batterie autorisée STIHL AS : 12,5 Ah

Pour les temps de recharge, voir www.stihl.com/charging-times.

18.6 Rallonges

Si l'on utilise une rallonge, suivant la tension et la longueur de cette rallonge, ses fils doivent avoir au moins les sections suivantes :

Si la plaquette signalétique indique une tension nominale de 220 V à 240 V :

- Jusqu'à une longueur de câble de 20 m : AWG 15 / 1,5 mm²
- Pour une longueur de câble de 20 m à 50 m : AWG 13 / 2,5 mm²

Si la plaquette signalétique indique une tension nominale de 100 V à 127 V :

- Jusqu'à une longueur de câble de 10 m : AWG 14 / 2,0 mm²
- Pour une longueur de câble de 10 m à 30 m : AWG 12 / 3,5 mm²

18.7 Limites de température



AVERTISSEMENT

- La batterie n'est pas protégée contre toutes les influences de l'environnement. Si la batterie est exposée à certaines influences de l'en-

vironnement, la batterie risque de prendre feu ou d'exploser. Des personnes peuvent être grièvement blessées et des dégâts matériels peuvent survenir.

- ▶ Ne pas recharger la batterie à une température inférieure à - 20 °C ou supérieure à + 50 °C.
- ▶ Ne pas utiliser la scie de jardin à batterie, la batterie ou le chargeur à une température inférieure à - 20 °C ou supérieure à + 50 °C.
- ▶ Ne pas ranger la scie de jardin à batterie, la batterie ou le chargeur à un endroit où ils risqueraient d'être exposés à une température inférieure à - 20 °C ou supérieure à + 70 °C.

18.8 Plages de températures recommandées

Pour obtenir les performances optimales de la scie de jardin à batterie, de la batterie et du chargeur, respecter les plages de températures suivantes :

- Recharge : de + 5 °C à + 40 °C
- Utilisation : de - 10 °C à + 40 °C
- Remisage : de - 20 °C à + 50 °C

Si la batterie est rechargée, utilisée ou rangée à des températures supérieures ou inférieures aux plages de températures recommandées, cela peut réduire ses performances.

Si la batterie est mouillée ou humide, faire sécher la batterie pendant au moins 48 h à une température supérieure à + 15 °C et inférieure à + 50 °C, et dans un environnement avec un taux d'humidité de l'air inférieur à 70 %. Avec un taux d'humidité de l'air supérieur, le temps de séchage nécessaire peut être plus long.

18.9 Niveaux sonores et taux de vibrations

STIHL recommande de porter une protection auditive

- Niveau de pression sonore L_{pA} suivant EN 62841-4-1 : 82 dB(A), incertitude K_{pA} : 2 dB(A)
- Niveau de puissance acoustique L_{WA} suivant EN 62841-4-1 : 90 dB(A), incertitude K_{WA} : 2 dB(A)

- Niveau de puissance acoustique garanti L_{WAd} suivant 2000/14/CE : 92 dB(A).
- Taux de vibrations a_{hv} mesuré suivant EN 62841-4-1 :
 - Poignée de commande : 4,2 m/s², incertitude K_a : 2,0 m/s²
 - Zone de prise : 4,5 m/s², incertitude K_a : 2,0 m/s²
- Taux de vibrations p_F suivant EN ISO 5349-3 :
 - Poignée de commande : 142 m/s², incertitude K_p : 50 m/s²
 - Zone de prise : 251 m/s², incertitude K_p : 50 m/s²

Les niveaux sonores et les taux de vibrations indiqués ont été mesurés suivant une procédure de contrôle normalisée et ils peuvent être utilisés pour la comparaison d'appareils électriques. Les niveaux sonores et les vibrations engendrés dans la pratique peuvent différer des valeurs indiquées, suivant le genre d'utilisation et les accessoires utilisés. Les niveaux sonores et les taux de vibrations indiqués peuvent servir de référence pour une première évaluation de l'exposition de l'utilisateur aux bruits et aux vibrations. L'exposition réelle aux bruits et aux vibrations ne peut être quantifiée que par une estimation. On peut alors également prendre en compte les temps durant lesquels la machine électrique est arrêtée et les temps durant lesquels la machine est en marche, mais fonctionne sans charge.

Pour obtenir des informations sur le respect de la directive « Vibrations 2002/44/CE » concernant les employeurs, voir www.stihl.com/vib.

18.10 REACH

REACH (enRegistrement, Evaluation et Autorisation des substances CHimiques) est le nom d'un règlement CE qui couvre le contrôle de la fabrication, de l'importation, de la mise sur le marché et de l'utilisation des substances chimiques.

Pour obtenir de plus amples informations sur le respect du règlement REACH, voir www.stihl.com/reach.

19 Combinaisons de guide-chaînes et de chaînes de tronçonneuse

19.1 Scie de jardin à batterie STIHL GTA 40.0

Pas	Jauge (épaisseur de mailillon d'entraînement/largeur de rainure)	Longueur	Guide-chaîne	Nombre de dents du pignon de renvoi	Nombre de maillons d'entraînement	Chaîne
1/4" P	1,1 mm	15 cm	Light 01	8	38	71 PM3 (Type 3670)
1/4" P	1,1 mm	20 cm	Light 01	8	44	71 PM3 (Type 3670)
1/4" P	1,1 mm	15 cm	Light S	-	38	71 PM3 (Type 3670)

La longueur de coupe d'un guide-chaîne dépend de la scie de jardin à batterie et de la chaîne utilisées. La longueur de coupe réelle d'un guide-chaîne peut être inférieure à la longueur indiquée.

20 Pièces de rechange et accessoires

20.1 Pièces de rechange et accessoires

STIHL Ces symboles identifient les pièces de rechange d'origine STIHL et les accessoires d'origine STIHL.

STIHL recommande d'utiliser des pièces de rechange d'origine STIHL et des accessoires d'origine STIHL.

Bien que STIHL observe continuellement les marchés, ses services ne peuvent pas évaluer la fiabilité, la sécurité, ni les aptitudes de pièces de rechange et d'accessoires d'autres fabricants et c'est pourquoi STIHL se dégage de toute responsabilité quant à leur utilisation.

Pour obtenir des pièces de rechange d'origine STIHL et des accessoires d'origine STIHL, s'adresser à un revendeur spécialisé STIHL.

21 Mise au rebut

21.1 Mise au rebut de la scie de jardin à batterie, de la batterie et du chargeur

Pour obtenir de plus amples informations concernant la mise au rebut, consulter les services publics locaux ou un revendeur spécialisé STIHL.

Si l'on ne respecte pas la réglementation pour la mise au rebut, cela risque de nuire à la santé et à l'environnement.

- ▶ Remettre les produits STIHL, y compris l'emballage, à une station de collecte et de recyclage, conformément aux prescriptions locales.
- ▶ Ne pas les jeter avec les ordures ménagères.

22 Conformité UE

La déclaration de conformité UE est disponible à l'adresse stihl.link/compliance.

Un formulaire permettant de signaler des failles de sécurité et d'autres informations sont disponibles à l'adresse vdp.stihl.com.

23 Adresses

Direction générale STIHL

ANDREAS STIHL AG & Co. KG
Postfach 1771
D-71307 Waiblingen

Sociétés de distribution STIHL

ALLEMAGNE

STIHL Vertriebszentrale AG & Co. KG
Robert-Bosch-Straße 13
64807 Dieburg
Telefon: +49 6071 3055358

AUTRICHE

STIHL Ges.m.b.H.
Fachmarktstraße 7
2334 Vösendorf
Telefon: +43 1 86596370

SUISSE

STIHL Vertriebs AG
Isenrietstraße 4

8617 Mönchaltorf
Telefon:+41 44 9493030

STIHL revendeurs

www.stihl.com

FRANCE

www.stihl.fr/fr/revendeurs

24 Indications générales de sécurité pour outils électroportatifs

24.1 Introduction



AVERTISSEMENT

- **Lire toutes les prescriptions de sécurité, les instructions, les illustrations et les caractéristiques techniques jointes à cet outil électroportatif.** Le non-respect des instructions données ci-après peut entraîner un choc électrique, un incendie et/ou de graves blessures de personnes. **Veillez conserver toutes les consignes de sécurité et les instructions afin de pouvoir vous y reporter ultérieurement.**

Le terme « outil électroportatif » employé dans les avertissements se rapporte à des outils électriques raccordés au secteur (avec cordon d'alimentation électrique) ou à des outils électriques à accumulateur / batterie (sans cordon d'alimentation électrique).

24.2 Sécurité à l'endroit de travail

- a) **Maintenir l'endroit de travail propre et bien éclairé.** Un lieu de travail en désordre ou mal éclairé augmente le risque d'accidents.
- b) **Ne pas utiliser l'outil électroportatif dans un environnement présentant des risques d'explosion et où se trouvent des liquides, des gaz ou poussières inflammables.** Les outils électroportatifs produisent des étincelles risquant d'enflammer les poussières ou les vapeurs.
- c) **Durant l'utilisation de l'outil électroportatif, veiller à ce que des enfants ou d'autres personnes restent à une distance suffisante.** En cas d'inattention, l'utilisateur risque de perdre le contrôle de l'outil électroportatif.

24.3 Sécurité sur le plan électrique

- a) **Ne pas exposer l'outil électroportatif à la pluie ou à l'humidité.** La pénétration d'eau

dans un outil électroportatif augmente le risque d'un choc électrique.

24.4 Sécurité des personnes

- a) **Rester vigilant et concentré sur le travail. Faire preuve de bon sens en utilisant l'outil électroportatif. Ne pas utiliser un outil électroportatif en étant fatigué ou après avoir consommé de l'alcool ou des drogues, ou après avoir pris des médicaments.** Un moment d'inattention lors de l'utilisation de l'outil électroportatif peut entraîner de graves blessures de personnes.
- b) **Porter un équipement de protection individuelle et toujours porter des lunettes de protection.** Le fait de porter des équipements de protection individuelle tels que masque anti-poussière, chaussures de sécurité antidérapantes, casque de protection ou protection acoustique, suivant le travail à effectuer avec l'outil électroportatif, réduit le risque de blessures.
- c) **Éviter toute mise en marche accidentelle. S'assurer que l'interrupteur est effectivement en position d'arrêt, avant de raccorder l'outil électroportatif à l'alimentation électrique ou avant de raccorder l'accumulateur, de soulever ou de porter l'outil électroportatif.** Le fait de porter l'outil électroportatif avec le doigt sur l'interrupteur, ou de le brancher sur l'alimentation électrique lorsque son interrupteur est en position de fonctionnement, peut entraîner des accidents.
- d) **Enlever tout outil de réglage ou toute clé avant de mettre l'outil électroportatif en fonctionnement.** Une clé ou un outil se trouvant sur une pièce de l'outil électroportatif en rotation peut causer des blessures.
- e) **Éviter une position anormale du corps. Veiller à garder toujours une position stable et équilibrée.** Ceci permet de mieux contrôler l'outil électroportatif dans des situations inattendues.
- f) **Porter des vêtements appropriés. Ne pas porter de vêtements amples ni de bijoux. Maintenir les cheveux et les vêtements éloignés des pièces en mouvement de l'appareil.** Des vêtements amples, des bijoux ou des cheveux longs peuvent être happés par des pièces en mouvement.
- g) **Si des dispositifs servant à aspirer ou à recueillir les poussières peuvent être montés, vérifier que ceux-ci sont effectivement**

- raccordés et qu'ils sont correctement utilisés.** L'utilisation d'un dispositif d'aspiration des poussières peut réduire les dangers dus aux poussières.
- h) **Ne pas se laisser aller dans un faux sentiment de sécurité et ne pas se jouer des règles de sécurité concernant les outils électroportatifs, même si l'on se sent familiarisé avec cet outil électroportatif, après l'avoir fréquemment utilisé.** En quelques fractions de seconde, une négligence ou un manque d'attention peut entraîner un accident causant de graves blessures.

24.5 Utilisation et emploi soigneux d'outils électroportatifs

- a) **Ne pas surcharger l'outil électroportatif. Utiliser l'outil électroportatif approprié au travail à effectuer.** Avec l'outil électroportatif approprié, on travaille mieux et avec plus de sécurité en l'utilisant à la vitesse pour laquelle il est prévu.
- b) **Ne pas utiliser un outil électroportatif dont l'interrupteur est défectueux.** Un outil électroportatif qui ne peut plus être correctement mis en marche ou arrêté est dangereux et doit être réparé.
- c) **Retirer la fiche de la prise de courant et/ou enlever l'accumulateur amovible avant d'effectuer des réglages sur l'appareil, de changer les outils de travail, ou de ranger l'outil électroportatif.** Cette précaution empêche une mise en fonctionnement de l'outil électroportatif par mégarde.
- d) **Garder les outils électroportatifs non utilisés hors de la portée des enfants. Ne pas permettre l'utilisation de l'outil électroportatif à des personnes qui ne se sont pas familiarisées avec celui-ci ou qui n'ont pas lu ces instructions.** Les outils électroportatifs sont dangereux lorsqu'ils sont utilisés par des personnes non initiées.
- e) **Prendre soin de l'outil électroportatif et de son outil de travail. Vérifier que les pièces en mouvement fonctionnent correctement et qu'elles ne sont pas coincées, et contrôler si des pièces sont cassées ou endommagées de telle sorte que le bon fonctionnement de l'outil électroportatif s'en trouve entravé. Faire réparer ces pièces endommagées avant d'utiliser l'outil électroportatif.** De nombreux accidents sont dus à des outils électroportatifs mal entretenus.

- f) **Maintenir les outils de coupe aiguisés et propres.** Des outils soigneusement entretenus avec des tranchants bien aiguisés se coincent moins souvent et peuvent être guidés plus facilement.
- g) **Utiliser les outils électroportatifs, les outils de travail etc. conformément à ces instructions. Tenir compte également des conditions de travail et du travail à effectuer.** L'utilisation des outils électroportatifs à d'autres fins que celles prévues peut entraîner des situations dangereuses.
- h) **Veiller à ce que les poignées et les surfaces faisant office de poignées soient toujours sèches, propres et sans huile ni graisse.** Si les poignées et les surfaces faisant office de poignées sont glissantes, l'utilisateur ne peut pas commander correctement et maîtriser l'outil électroportatif dans des situations imprévues.

24.6 Utilisation et emploi soigneux d'outils électroportatifs sans fil

- a) **Ne charger les accumulateurs qu'avec des chargeurs recommandés par le fabricant.** Un chargeur approprié à un type spécifique d'accumulateur peut engendrer un risque d'incendie lorsqu'il est utilisé avec d'autres accumulateurs.
- b) **Dans les outils électroportatifs, n'utiliser que les accumulateurs spécialement prévus pour ceux-ci.** L'utilisation de tout autre accumulateur peut entraîner des blessures et des risques d'incendie.
- c) **Tenez l'accumulateur non-utilisé à l'écart de toutes sortes d'objets métalliques tels qu'agrafes, pièces de monnaie, clés, clous, vis ou autres, étant donné qu'un pontage peut provoquer un court-circuit.** Un court-circuit entre les contacts de l'accumulateur peut provoquer des brûlures ou un incendie.
- d) **En cas d'utilisation abusive, du liquide peut sortir de l'accumulateur. Éviter tout contact avec ce liquide. En cas de contact accidentel, rincer soigneusement avec de l'eau. Au cas où le liquide rentrerait dans les yeux, consulter en plus un médecin.** Le liquide qui sort de l'accumulateur peut entraîner des irritations de la peau ou causer des brûlures.
- e) **Ne pas utiliser un accumulateur endommagé ou ayant subi une modification quelconque.** Des accumulateurs endommagés ou ayant subi des modifications peuvent présenter

des comportements imprévisibles et causer un incendie, une explosion ou un autre risque de blessure.

- f) **Ne pas exposer un accumulateur au feu ou à des températures trop élevées.** Un feu ou des températures supérieures à 130 °C (265 °F) peuvent causer une explosion.
- g) **Suivez toutes les instructions concernant la recharge et ne rechargez jamais l'accumulateur ou l'outil électroportatif sans fil en dehors de la plage de températures indiquée dans la Notice d'emploi.** Une recharge incorrecte ou une recharge en dehors de la plage de températures autorisée peut détruire l'accumulateur et accroît le risque d'incendie.

24.7 Service après-vente

- a) **Ne faire réparer l'outil électroportatif que par un personnel qualifié et seulement avec des pièces de rechange d'origine.** Ceci permet d'assurer la sécurité de l'outil électroportatif.
- b) **Ne jamais essayer de remettre en état des batteries endommagées.** Toute opération de maintenance touchant des batteries doit être effectuée exclusivement par le fabricant ou par des ateliers de service après-vente agréés par le fabricant.

24.8 Consignes de sécurité concernant la scie de jardin à batterie

Consignes de sécurité générales concernant la scie de jardin à batterie

- a) **Lorsque la scie de jardin à batterie est en marche, garder une distance de sécurité entre toute partie du corps et la chaîne.** Avant de mettre la scie de jardin à batterie en marche, s'assurer que la chaîne ne touche rien. Lorsqu'on travaille avec une scie de jardin à batterie, la moindre seconde d'inattention suffit pour que la chaîne se prenne dans les vêtements ou entre en contact avec une partie du corps de l'utilisateur.
- b) **Toujours tenir la scie de jardin à batterie avec une main sur la poignée de commande et l'autre main sur la partie du carter faisant office de poignée supplémentaire.**
- c) **La scie de jardin à batterie doit être tenue exclusivement par les surfaces isolantes des poignées, car on ne peut pas exclure le risque que la chaîne entre en contact avec des câbles électriques dissimulés.** Si la chaîne entre en contact avec un câble sous tension,

cela risque de mettre les éléments métalliques de la machine sous tension et de provoquer un choc électrique.

- d) **Porter une protection oculaire. Il est recommandé de porter, en plus, d'autres équipements de protection complémentaires, pour les oreilles, la tête, les mains, les jambes et les pieds.** Des vêtements de protection adéquats réduisent le risque de blessure par des copeaux projetés ou par un contact accidentel avec la chaîne.
- e) **Ne pas travailler avec la scie de jardin à batterie en se tenant sur une échelle, un toit ou une surface instable.** L'utilisation dans une telle situation présenterait de grands risques de blessure.
- f) **Ne pas travailler sur un arbre avec la scie de jardin à batterie sans avoir suivi la formation spéciale indispensable.** Sans cette formation spéciale, l'utilisation de la scie de jardin à batterie dans un arbre présente des risques de blessures graves.
- g) **Il faut toujours se tenir dans une position stable et sûre, et utiliser la scie de jardin à batterie exclusivement en se tenant sur un sol ferme, stable et plat.** En travaillant sur une surface glissante ou instable, l'utilisateur risquerait de perdre l'équilibre ou de perdre le contrôle de la scie de jardin à batterie.
- h) **En sciant une branche qui se trouve sous contrainte, il faut s'attendre à ce qu'elle se détende en faisant ressort.** Lorsque les tensions exercées sur les fibres du bois sont libérées, la branche sous contrainte peut venir toucher l'utilisateur et/ou lui faire perdre le contrôle de la scie de jardin à batterie.
- i) **Il faut être très prudent en coupant des taillis et des arbres de faible section.** Les branches ou troncs minces peuvent se prendre dans la chaîne et frapper l'utilisateur ou lui faire perdre l'équilibre.
- j) **Éteindre la scie de jardin à batterie et la porter avec la chaîne orientée du côté opposé au corps. Pour le transport ou le rangement de la scie de jardin à batterie, toujours monter le protège-chaîne.** En maniant la scie de jardin à batterie avec la plus grande prudence, on réduit le risque d'entrer accidentellement en contact avec la chaîne en mouvement.
- k) **Respecter les instructions à suivre pour le graissage, la tension de la chaîne et le remplacement du guide-chaîne et de la chaîne.**

Si la chaîne n'est pas correctement tendue et graissée, elle peut casser ou accroître le risque de blessures.

- l) **Scier exclusivement du bois. Ne pas employer la scie de jardin à batterie pour des travaux pour lesquels elle n'a pas été conçue. Par exemple : ne pas utiliser la scie de jardin à batterie pour couper du métal, du plastique, des éléments de maçonnerie ou des matériaux de construction en matière autre que le bois.** L'utilisation de la scie de jardin à batterie à d'autres fins que celles prévues peut entraîner des situations dangereuses.
- m) **Cette scie de jardin à batterie ne convient pas pour abattre des arbres.** L'utilisation de la scie de jardin à batterie à d'autres fins que celles prévues peut entraîner des blessures graves pour l'utilisateur ou d'autres personnes.
- n) **Pour enlever les saletés accumulées sur la scie de jardin à batterie et pour les travaux de maintenance et le remisage de la scie de jardin à batterie, suivre toutes les instructions données. S'assurer que l'interrupteur se trouve en position d'arrêt et que la batterie est enlevée.** Une mise en marche inattendue de la scie de jardin à batterie lorsqu'on est en train d'enlever les saletés accumulées ou d'effectuer des opérations de maintenance peut causer des blessures graves.

24.9 Causes d'un rebond, et comment les éviter

- a) **Tenir la scie de jardin à batterie à deux mains et empoigner soigneusement les poignées, en les entourant avec les pouces et les autres doigts. Tenir le corps et les bras dans la position idéale pour pouvoir résister aux forces de rebond.** En prenant les précautions adéquates, l'utilisateur peut maîtriser les forces de rebond. Ne jamais lâcher la scie de jardin à batterie.
- b) **Éviter toute position anormale du corps et ne pas scier à bras levés.** Cette précaution évite le risque d'entrer accidentellement en contact avec la tête du guide-chaîne et permet de mieux maîtriser la scie de jardin à batterie dans des situations inattendues.
- c) **Utiliser exclusivement les guide-chaînes et chaînes de rechange prescrits par le fabricant.** L'utilisation de guide-chaînes ou de chaînes de rechange qui ne conviennent pas

peut entraîner la rupture de la chaîne et/ou un plus grand risque de rebond.

- d) **Pour l'affûtage et la maintenance de la chaîne, suivre les instructions du fabricant.** Des limiteurs de profondeur dont la hauteur a été trop réduite augmentent la tendance au rebond.

Indice

1	Informazioni sulle presenti Istruzioni d'uso	89
2	Sommario.....	90
3	Avvertenze di sicurezza.....	92
4	Preparare il potatore.....	101
5	Carica della batteria e LED.....	102
6	Assemblare il potatore.....	103
7	Inserire e togliere la batteria.....	105
8	Accendere e spegnere il potatore.....	105
9	Controllare potatore e batteria.....	106
10	Lavorare con il potatore.....	107
11	Dopo il lavoro.....	108
12	Trasporto.....	108
13	Conservazione.....	109
14	Pulizia.....	109
15	Manutenzione.....	110
16	Riparazione.....	111
17	Eliminazione dei guasti.....	111
18	Dati tecnici.....	113
19	Combinazioni di spranghe di guida e catene della sega.....	115
20	Ricambi e accessori.....	115
21	Smaltimento.....	115
22	Conformità UE.....	115
23	Indirizzi.....	115
24	Avvertenze di sicurezza generali per attrezzi elettrici	116

IMPORTANTE! LEGGERE, COMPRENDERE E CONSERVARE PRIMA DELL'USO.

1 Informazioni sulle presenti Istruzioni d'uso

1.1 Documenti validi

- Si applicano le disposizioni di legge nazionali.
- ▶ Oltre alle presenti istruzioni per l'uso, leggere, comprendere e conservare i seguenti documenti:
 - Informazioni sulla sicurezza per batterie STIHL e prodotti con batteria integrata: www.stihl.com/safety-data-sheets

1.2 Contrassegno delle avvertenze nel testo

! PERICOLO

- L'avvertenza si riferisce a pericoli che comportano gravi lesioni o la morte.
 - ▶ Le misure indicate possono consentire di evitare gravi lesioni o la morte.

! AVVERTENZA

- L'avvertenza rimanda a rischi che **possono** provocare gravi lesioni o la morte.
 - ▶ Le misure indicate possono consentire di evitare gravi lesioni o la morte.

AVVISO

- L'avvertenza si riferisce a pericoli che possono provocare danni materiali.
 - ▶ Le misure menzionate possono evitare danni materiali.

1.3 Simboli nel testo

 Questo simbolo rimanda ad un capitolo nelle Istruzioni per l'uso.

2 Sommario

2.1 Potatore, batteria e caricabatterie

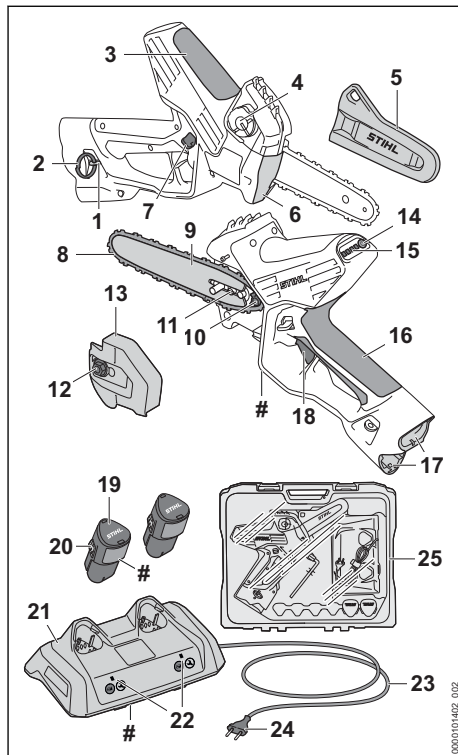

1 Occhiello

L'occhiello serve per agganciare l'anello di sovraccarico.

2 Anello di sovraccarico

L'anello di sovraccarico serve per agganciare il potatore durante i lavori sull'albero.

3 Punto di presa

Il punto di presa serve per tenere e guidare il potatore.

4 Tappo del serbatoio

Il tappo del serbatoio chiude il serbatoio dell'olio.

5 Riparo catena

Il riparo catena protegge dal contatto con la catena della sega.

6 Arresto

L'arresto sostiene il potatore sul tronco durante il lavoro.

7 Leva di bloccaggio

La leva di bloccaggio sblocca la leva di comando.

8 Catena della sega

La catena della sega taglia il legno.

9 Spranga di guida

La spranga di guida guida la catena della sega.

10 Rocchetto catena

Il rocchetto catena aziona la catena della sega.

11 Tirante a vite

Il tirante a vite serve per regolare la tensione della catena.

12 Dado

Il dado fissa il coperchio rocchetto catena al potatore.

13 Coperchio rocchetto catena

Il coperchio rocchetto catena copre il rocchetto catena e fissa la spranga di guida al potatore.

14 Pulsante

Il pulsante attiva i LED sul potatore.

15 LED

I LED indicano lo stato di carica delle batterie con lo stato di carica e le anomalie più basse.

16 Impugnatura di comando

L'impugnatura di comando serve per controllare, sostenere e guidare il potatore.

17 Vano batteria

Il vano batteria ospita la batteria.

18 Leva di comando

La leva di comando accende e spegne il potatore.

19 Batteria

La batteria alimenta di energia il potatore.

20 Gancio di arresto

Il gancio di arresto mantiene la batteria nel suo vano.

21 Caricabatterie

Il caricabatterie carica la batteria.

22 LED

Il LED indica lo stato del caricabatterie.

23 Cavo di collegamento

Il cavo di collegamento collega il caricabatterie alla spina di rete.

24 Spina di rete

La spina di rete collega il cavo di collegamento a una presa.

25 Valigia

La valigia serve a trasportare e conservare il potatore, le batterie, il caricabatterie e gli accessori. La valigia è in dotazione solo con il set (composto da potatore, batterie, carica-batterie e accessori).

Targhetta dati prestazioni con numero di macchina**2.2 Simboli**

I simboli possono essere applicati sul potatore, sulla batteria, sul caricabatterie e sulla valigia e hanno i seguenti significati:



Questo simbolo indica la direzione di movimento della catena della sega.



Girare in questa direzione per tendere la catena della sega.



Questo simbolo contrassegna il serbatoio dell'olio per la catena della sega.



Il LED è acceso o lampeggia con luce verde. La batteria è in carica.



Il LED lampeggia con luce rossa. Tra la batteria e il caricabatterie non è presente alcun contatto elettrico oppure nella batteria o nel caricabatterie è presente un guasto.



Il simbolo indica la posizione consigliata dentro la valigia di una batteria completamente carica.



Il simbolo indica la posizione consigliata dentro la valigia per una batteria con un livello di carica basso.



Lunghezza utilizzabile di una spranga di guida.



Livello di potenza acustica garantito ai sensi della direttiva 2000/14/CE in dB(A) per consentire l'equiparazione delle emissioni sonore dei prodotti.



L'indicazione accanto al simbolo si riferisce al contenuto energetico della batteria secondo le specifiche del fabbricante delle celle. Il contenuto di energia disponibile nell'applicazione è inferiore.



Azionare l'apparecchio elettrico in un ambiente chiuso e asciutto.



Non smaltire il prodotto insieme ai rifiuti domestici.



Leggere le istruzioni d'uso, comprenderle e conservarle.

3 Avvertenze di sicurezza

3.1 Simboli di avvertimento

3.1.1 Simboli di avvertimento

I simboli di avvertimento sul potatore hanno i seguenti significati:



Rispettare le avvertenze di sicurezza e le rispettive misure.



Leggere le istruzioni d'uso, comprenderle e conservarle.



Indossare occhiali di protezione.



Tenere il potatore con entrambe le mani.



Non toccare la catena della sega in movimento.



Solo gli utilizzatori adeguatamente addestrati sono autorizzati a utilizzare questo potatore quando salgono sugli alberi.



Estrarre la batteria durante le interruzioni del lavoro, durante il trasporto, la conservazione, la manutenzione o la riparazione.

3.1.2 Batteria

I simboli di avvertimento sulla batteria hanno i seguenti significati:



Rispettare le avvertenze di sicurezza e le rispettive misure.



Leggere le istruzioni d'uso, comprenderle e conservarle.



Proteggere la batteria da calore e fiamme.



Non immergere la batteria in liquidi.

3.1.3 Caricabatterie

I simboli di avvertimento sul caricabatterie hanno i seguenti significati:



Rispettare le avvertenze di sicurezza e le rispettive misure.



Leggere le istruzioni d'uso, comprenderle e conservarle.



Proteggere il caricabatterie dall'acqua e dall'umidità.

3.2 Uso conforme

Il potatore STIHL GTA 40.0 è destinato al taglio della legna, alla cura degli alberi e ai lavori nella chioma di alberi in posizione eretta.

Il potatore può essere usato sotto la pioggia.

L'occhiello con anello di sovraccarico annesso serve per fissare al potatore un apposito cordino e per trasportare il potatore sull'albero agganciato alla cintura o a una fune.

Due batterie STIHL AS alimentano energia al potatore.

Il caricabatterie STIHL AL 5-2 carica le batterie STIHL AS.

▲ AVVERTENZA

- Le batterie e i caricabatterie non approvati da STIHL per l'uso con il potatore possono provocare incendi ed esplosioni. Ciò potrebbe causare lesioni personali gravi o mortali e danni materiali.
 - ▶ Usare il potatore con due batterie STIHL AS.
 - ▶ Per la ricarica delle batterie STIHL AS utilizzare un caricabatterie STIHL AL 1, AL 5 o AL 5-2.
- Se il potatore, la batteria o il caricabatterie non sono utilizzati in modo non conforme, sussiste il rischio di ferimento o morte delle persone e di danni materiali.
 - ▶ Pulire il potatore, la batteria e il caricabatterie seguendo le indicazioni di queste istruzioni d'uso.

3.3 Requisiti per l'utilizzatore

▲ AVVERTENZA

- Gli utilizzatori che non abbiano ricevuto istruzioni potrebbero non riconoscere o non valutare correttamente i rischi del potatore, delle batterie e del caricabatterie. L'utilizzatore o altre persone rischiano gravi lesioni o la morte.



- ▶ Leggere le istruzioni d'uso, comprenderle e conservarle.



- ▶ Solo utilizzatori adeguatamente addestrati sono autorizzati a utilizzare questo potatore quando salgono sugli alberi.

- ▶ Se si consegna il potatore, la batteria o il caricabatterie ad un'altra persona, consegnare a corredo anche le istruzioni d'uso.
- ▶ Assicurarsi che l'utilizzatore soddisfi i seguenti requisiti:
 - L'utilizzatore è riposato.
 - L'utilizzatore ha le capacità fisiche, sensoriali e intellettuali tali da poter controllare il potatore, la batteria e il caricabatterie e quindi da poter lavorare. Se le capacità fisiche, sensoriali o psichiche dell'utilizzatore sono limitate, gli è consentito lavorare esclusivamente sotto la supervisione o la guida di una persona responsabile.
 - L'utilizzatore è in grado di riconoscere e valutare i rischi del potatore, della batteria e del caricabatterie.
 - L'utilizzatore è maggiorenne oppure sta seguendo un corso di formazione professionale sotto supervisione secondo le norme nazionali.
 - L'utilizzatore ha ricevuto istruzioni da un rivenditore STIHL o da una persona esperta prima di iniziare a lavorare con il potatore e con il caricabatterie.
 - L'utilizzatore non è sotto l'effetto di alcol, farmaci o droghe.
- ▶ In caso di dubbi, rivolgersi a un rivenditore STIHL.

3.4 Abbigliamento ed equipaggiamento

▲ AVVERTENZA

- Durante il lavoro, i capelli lunghi possono rimanere intrappolati nel potatore. Ciò potrebbe causare gravi lesioni all'utilizzatore.
 - ▶ Legare i capelli lunghi e fissarli in modo che siano sopra le spalle.
- Durante il lavoro potrebbero essere scagliati oggetti ad alta velocità. Ciò potrebbe causare lesioni personali all'utilizzatore.
 - ▶ Indossare occhiali di protezione aderenti. Gli occhiali di protezione adatti sono reperibili in commercio con il marchio di conformità secondo la norma EN 166 o EN ISO 16321 o secondo le prescrizioni nazionali.
- ▶ Se si lavora sull'albero: STIHL raccomanda di indossare una visiera.
- ▶ Indossare pantaloni lunghi.
- ▶ Se si lavora sull'albero: indossare una maglia a maniche lunghe aderente.
- La caduta di oggetti può provocare lesioni alla testa.
 - ▶ Se durante il lavoro è presente il rischio di caduta di oggetti, indossare un elmetto protettivo.
- Durante il lavoro potrebbe essere sollevata della polvere. La polvere inalata può essere dannosa per la salute e provocare reazioni allergiche.
 - ▶ Se si solleva polvere, indossare una mascherina antipolvere.
- Se inadeguato, l'abbigliamento può impigliarsi nel legno, nella sterpaglia e nel potatore. Se l'utilizzatore non indossa indumenti idonei potrebbe subire gravi lesioni personali.
 - ▶ Indossare indumenti aderenti.
 - ▶ Togliersi scarpe o gioielli.
- Durante il lavoro sull'albero, l'utilizzatore può entrare in contatto con la catena della sega rotante. Ciò potrebbe causare gravi lesioni all'utilizzatore.
 - ▶ Indossare pantaloni lunghi con protezione antitaglio e una protezione antitaglio su entrambe le braccia.
- Durante il lavoro l'utente potrebbe tagliarsi con il legno. Durante la pulizia o la manutenzione l'operatore può entrare in contatto con la catena della sega. Ciò potrebbe causare lesioni personali all'utilizzatore.
 - ▶ Indossare guanti da lavoro in materiale resistente.



- Se l'utilizzatore indossa calzature non adatte potrebbe scivolare. Ciò potrebbe causare lesioni personali all'utilizzatore.
 - ▶ Indossare calzature chiuse e resistenti con suola antiscivolo.
 - ▶ Se si lavora sull'albero: indossare stivali da motosega con protezione antitaglio.
- Se si lavora sull'albero, l'utilizzatore rischia di cadere. Ciò potrebbe determinare lesioni personali gravi o mortali all'utilizzatore.
 - ▶ Indossare dispositivi di protezione anticaduta con effetto antitaglio.

3.5 Zona di lavoro e area circostante

3.5.1 Potatore

▲ AVVERTENZA

- Le persone estranee, i bambini e gli animali potrebbero non riconoscere e non valutare i pericoli del potatore e degli oggetti scagliati ad alta velocità. Questo potrebbe causare lesioni personali gravi e danni materiali.
 - ▶ Tenere lontano dalla zona di lavoro persone estranee, bambini e animali.
 - ▶ Non lasciare il potatore incustodito.
 - ▶ Sincerarsi che i bambini non possano giocare con il potatore.
- I componenti elettrici del potatore possono generare scintille. Le scintille possono provocare incendi o esplosioni in un ambiente facilmente infiammabile o esplosivo. Ciò potrebbe causare lesioni personali gravi o mortali e danni materiali.
 - ▶ Non lavorare in un ambiente facilmente infiammabile o esplosivo.

3.5.2 Batteria

▲ AVVERTENZA

- Le persone estranee, i bambini e gli animali potrebbero non riconoscere e non valutare i pericoli della batteria. Sussiste il rischio di ferire gravemente persone estranee, bambini e animali.
 - ▶ Tenere lontane le persone estranee, i bambini e gli animali.
 - ▶ Non lasciare la batteria incustodita.
 - ▶ Sincerarsi che i bambini non possano giocare con la batteria.
- La batteria non è protetta da tutte le condizioni ambientali. Se la batteria viene esposta a determinate condizioni ambientali, può incendiarsi, esplodere o essere danneggiata irrimediabilmente. Le persone potrebbero rimanere

gravemente ferite e potrebbero verificarsi danni materiali.



- ▶ Proteggere la batteria da calore e fiamme.
- ▶ Non gettare la batteria nel fuoco.

- ▶ Non caricare, usare e conservare la batteria al di fuori dei limiti di temperatura specificati, ☞ 18.7.



- ▶ Non immergere la batteria in liquidi.

- ▶ Tenere la batteria lontana da piccole parti metalliche.
- ▶ Non esporre la batteria ad alta pressione.
- ▶ Non esporre la batteria alle microonde.
- ▶ Proteggere la batteria da sostanze chimiche, sali e fertilizzanti.

3.5.3 Caricabatterie

▲ AVVERTENZA

- Le persone non autorizzate e i bambini potrebbero non essere in grado di riconoscere e valutare i pericoli derivanti dalla caricabatteria e dalla corrente elettrica. Sussiste il rischio di gravi lesioni o morte per le persone non autorizzate, i bambini e gli animali.
 - ▶ Tenere lontane le persone estranee, i bambini e gli animali.
 - ▶ Sincerarsi che i bambini non possano giocare con il caricabatteria.
- Il caricabatteria non è protetto dall'acqua. Se si lavora sotto la pioggia o in ambienti umidi, sussiste il rischio di scossa elettrica. L'utente può rimanere ferito e il caricabatteria può essere danneggiato.



- ▶ Non usare il prodotto sotto la pioggia o in ambienti umidi.

- Il caricabatterie non è protetto da tutte le condizioni ambientali. Se il caricabatteria viene esposto a determinate condizioni ambientali, può incendiarsi o esplodere. Le persone potrebbero rimanere gravemente ferite e potrebbero verificarsi danni materiali.
 - ▶ Azionare il caricabatteria in un ambiente chiuso e asciutto.
 - ▶ Non azionare il caricabatteria in ambienti facilmente infiammabili o esplosivi.
 - ▶ Non usare il caricabatterie su una superficie facilmente infiammabile.
 - ▶ Rispettare l'intervallo di temperatura consigliato per l'uso e la conservazione del caricabatterie, ☞ 18.7.

- le persone potrebbero inciampare nel cavo di collegamento. Le persone possono rimanere ferite e il caricabatterie potrebbe rimanere danneggiato.
 - ▶ Posare il cavo di collegamento in piano sul pavimento.

3.6 Condizioni di sicurezza

3.6.1 Potatore

Il potatore si può considerare in condizioni di sicurezza quando sono soddisfatte le seguenti condizioni:

- Il potatore non è danneggiato.
- Il potatore è pulito.
- L'occhietto e l'anello di sovraccarico non sono danneggiati.
- Gli elementi di comando funzionano e non hanno subito alterazioni.
- La lubrificazione della catena funziona.
- Le tracce di usura sul rocchetto catena non sono più profonde di 0,5 mm.
- Una combinazione data sulle presenti istruzioni per l'uso composta da spranga di guida e catena della sega è montata.
- La spranga di guida e la catena della sega sono montate correttamente.
- La catena della sega è correttamente tensionata.
- Sono montati accessori originali STIHL appositi per questo potatore.
- Gli accessori sono montati correttamente.
- Il tappo del serbatoio dell'olio è chiuso.

▲ AVVERTENZA

- In mancanza delle condizioni di sicurezza, i componenti potrebbero non funzionare più correttamente e i dispositivi di sicurezza risultare compromessi. Pericolo di lesioni personali gravi o mortali.
 - ▶ Lavorare con un potatore non danneggiato.
 - ▶ Se il potatore è sporco o bagnato, pulirlo.
 - ▶ Utilizzare il potatore con occhietto e anello di sovraccarico non danneggiati.
 - ▶ Non modificare il potatore. Eccezione: montaggio di una combinazione indicata nelle presenti istruzioni d'uso, composta da spranga di guida e catena della sega.
 - ▶ Se gli elementi di comando non funzionano, non lavorare con il potatore.
 - ▶ Montare accessori originali STIHL appositi per questo potatore.
 - ▶ Applicare spranga di guida e catena della sega come descritto nelle presenti istruzioni d'uso.

- ▶ Applicare gli accessori come descritto nelle presenti istruzioni d'uso o nelle istruzioni d'uso degli accessori.
- ▶ Non inserire oggetti nelle feritoie del potatore.
- ▶ Chiudere il tappo del serbatoio.
- ▶ Sostituire le targhette di indicazione usurate o danneggiate.
- ▶ In caso di dubbi, rivolgersi a un rivenditore STIHL.

3.6.2 Spranga di guida

La spranga di guida si può considerare in condizioni di sicurezza quando sono soddisfatte le seguenti condizioni:

- La spranga di guida non è danneggiata.
- La spranga di guida non è deformata.
- La scanalatura è profonda tanto quanto o più della profondità minima prevista per la scanalatura,  18.3.
- La scanalatura non è ristretta né dilatata.

▲ AVVERTENZA

- In condizioni non sicure, la spranga di guida non può più guidare correttamente la catena della sega. In questo caso, la catena della sega rischia di sporgere dalla spranga di guida. Sussiste il rischio di gravi lesioni o morte.
 - ▶ Lavorare con la spranga di guida solo se non è danneggiata.
 - ▶ Se la profondità della scanalatura è inferiore alla profondità minima della scanalatura: Sostituire la spranga di guida.
 - ▶ In caso di dubbi: Rivolgersi ad un rivenditore STIHL.

3.6.3 Catena della sega

La catena della sega si può considerare in condizioni di sicurezza quando sono soddisfatte le seguenti condizioni:

- La catena della sega non è danneggiata.
- La catena della sega è correttamente affilata.
- Le tacche di usura sui denti di taglio sono visibili.

▲ AVVERTENZA

- In mancanza delle condizioni di sicurezza, i componenti possono non più funzionare correttamente e i dispositivi di sicurezza risultare compromessi. Sussiste il rischio di gravi lesioni o morte.
 - ▶ Lavorare con la catena della sega solo se non è danneggiata.
 - ▶ Affilare correttamente la catena della sega.

- ▶ In caso di dubbi: Rivolgersi ad un rivenditore STIHL.

3.6.4 Batteria

La batteria si può considerare in condizioni di sicurezza quando sono soddisfatte le seguenti condizioni:

- La batteria non è danneggiata.
- La batteria è pulita e asciutta.
- La batteria funziona e non è stata alterata.

▲ AVVERTENZA

- In condizioni non sicure, la batteria può non funzionare più correttamente. Questo può causare gravi lesioni.
 - ▶ Lavorare con una batteria non danneggiata e funzionante.
 - ▶ Non caricare una batteria danneggiata o difettosa.
 - ▶ Se la batteria è sporca, pulirla.
 - ▶ Se la batteria è bagnata o umida, lasciarla asciugare,  18.8.
 - ▶ Non alterare la batteria.
 - ▶ Non inserire oggetti nelle feritoie della batteria.
 - ▶ Non collegare i contatti elettrici della batteria con oggetti metallici né cortocircuitarli.
 - ▶ Non aprire la batteria.
 - ▶ Sostituire le targhette di indicazione usurate o danneggiate.
- Da una batteria danneggiata può fuoriuscire del liquido. Se il liquido entra in contatto con la pelle o gli occhi, può irritarli.
 - ▶ Evitare contatti con il liquido.
 - ▶ In caso di contatto con la pelle, lavare la parte interessata con abbondante acqua e sapone.
 - ▶ In caso di contatto con gli occhi, sciacquare a fondo per almeno 15 minuti con abbondante acqua e consultare un medico.
- Una batteria difettosa o danneggiata può avere un odore insolito, emettere fumo oppure bruciare. Una batteria difettosa o danneggiata può avere un odore insolito, emettere fumo oppure bruciare. Ciò potrebbe causare lesioni personali gravi o mortali e danni materiali.
 - ▶ Se la batteria ha un odore inconsueto oppure emette fumo, non utilizzarla e tenerla lontana da sostanze infiammabili.
 - ▶ Se la batteria si incendia, spegnere l'incendio nella batteria con un estintore oppure acqua.

3.6.5 Caricabatteria

Il caricabatteria si può considerare in condizioni di sicurezza quando sono soddisfatte le seguenti condizioni:

- Il caricabatteria non è danneggiato.
- Il caricabatteria è pulito e asciutto.

▲ AVVERTENZA

- In mancanza delle condizioni di sicurezza, i componenti possono non più funzionare correttamente e i dispositivi di sicurezza risultare compromessi. Sussiste il rischio di gravi lesioni o morte.
 - ▶ Utilizzare un caricabatteria che non sia danneggiato.
 - ▶ Se il caricabatteria è sporco o bagnato: pulirlo e lasciarlo asciugare.
 - ▶ Non alterare il caricabatteria.
 - ▶ Non inserire oggetti nelle feritoie del caricabatteria.
 - ▶ Non collegare i contatti elettrici del caricabatteria con oggetti metallici né cortocircuitarli.
 - ▶ Non aprire il caricabatteria.

3.7 Impiego

3.7.1 Taglio

▲ AVVERTENZA

- Se non ci sono persone a portata di voce al di fuori dell'area di lavoro, in caso di emergenza nessuno potrebbe prestare aiuto.
 - ▶ Sincerarsi che le persone al di fuori dell'area di lavoro siano a portata di voce.
- In determinate situazioni l'utilizzatore potrebbe lavorare senza la concentrazione necessaria. L'utilizzatore può perdere il controllo del potatore, inciampando, cadendo e con conseguenti gravi ferite.
 - ▶ Svolgere il lavoro con calma e concentrazione.
 - ▶ Se le condizioni di luminosità e di visibilità sono scarse, non lavorare con il potatore.
 - ▶ Usare il potatore da soli.
 - ▶ Non lavorare oltre l'altezza delle spalle.
 - ▶ Prestare attenzione agli ostacoli.
 - ▶ Se ci si arrampica sull'albero, usare una fune di sicurezza.
 - ▶ Se l'utilizzatore non è addestrato ad arrampicarsi sull'albero, deve lavorare restando saldo sul terreno e mantenere l'equilibrio. Se è necessario lavorare in quota: utilizzare una piattaforma di sollevamento o un'impalcatura sicura.

- ▶ Se compaiono segni di stanchezza, concedersi una pausa.
- La catena della sega in rotazione può tagliare l'utente. Ciò potrebbe causare gravi lesioni all'utilizzatore.
 - ▶ Non toccare la catena della sega in movimento.
 - ▶ Non tenere rami vicino alla catena della sega. La catena della sega può saltare di lato al legno e provocare tagli nella mano. Guidare sempre il potatore con entrambe le mani.
 - ▶ Se la catena della sega è bloccata da un oggetto, spegnere il potatore ed estrarre le batterie. Solo a questo punto è possibile eliminare l'oggetto.
- Se si lavora sull'albero, il potatore potrebbe cadere. Le persone potrebbero rimanere gravemente ferite e potrebbero verificarsi danni materiali.
 - ▶ Fissare il potatore con un cordino sopra l'occhiello e l'anello di sovraccarico. Gli accessori adatti sono disponibili presso i rivenditori specializzati.
- La catena della sega in rotazione si riscalda e si dilata. Se la catena della sega non è sufficientemente lubrificata e tensionata, la catena della sega potrebbe saltare fuori dalla spranga di guida oppure strapparsi. Le persone potrebbero rimanere gravemente ferite e potrebbero verificarsi danni materiali.
 - ▶ Usare olio per catene della sega.
 - ▶ Controllare regolarmente il livello di riempimento del serbatoio dell'olio durante il lavoro, al più tardi dopo ogni terza carica della batteria. Prima che l'olio per catene sia completamente esaurito, rabboccarlo.
 - ▶ Durante il lavoro, controllare regolarmente la tensione della catena della sega. Se la tensione della catena della sega è insufficiente: tendere la catena della sega.
- Durante il lavoro, la spranga di guida, la catena della sega e il rocchetto catena possono diventare roventi. L'utilizzatore può scottarsi.
 - ▶ Non toccare la spranga di guida, la catena della sega e il rocchetto catena roventi.
 - ▶ Attendere che la spranga di guida, la catena della sega e il rocchetto catena si raffreddino.
 - ▶ Indossare guanti da lavoro in materiale resistente.
- Se il potatore durante l'uso si altera oppure si comporta in modo anomalo, è possibile che il potatore non sia in condizioni di sicurezza. Le

persone potrebbero rimanere gravemente ferite e potrebbero verificarsi danni materiali.

- ▶ Terminare il lavoro, togliere le batterie e rivolgersi a un rivenditore STIHL.
- Durante il lavoro, il potatore potrebbe produrre vibrazioni.
 - ▶ Indossare guanti.
 - ▶ Concedersi delle pause dal lavoro.
 - ▶ Se insorgono sintomi di problemi circolatori, rivolgersi a un medico.
- Se la catena della sega in rotazione incontra un oggetto duro, può provocare scintille. Le scintille possono provocare incendi in un ambiente facilmente infiammabile. Ciò potrebbe causare lesioni personali gravi o mortali e danni materiali.
 - ▶ Non lavorare in un ambiente facilmente infiammabile.
- Se viene rilasciata la leva di comando, la catena della sega continua a funzionare per breve tempo. La catena della sega in movimento può tagliare le persone. Le persone possono subire gravi lesioni.
 - ▶ Attendere che la catena della sega non giri più.

▲ AVVERTENZA

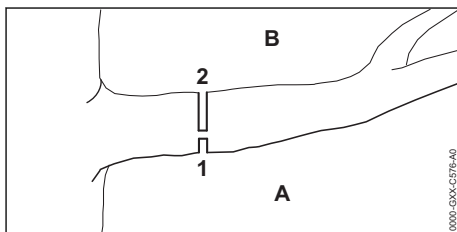

- Se si taglia legno sotto tensione, la spranga di guida potrebbe rimanere incastrata. L'utilizzatore può perdere il controllo del potatore con conseguenti gravi ferite.
 - ▶ Innanzitutto eseguire un taglio di scarico (1) sul lato in pressione (A), quindi eseguire un taglio di sezionamento (2) sul lato in trazione (B), dall'alto, direttamente sopra il primo taglio.

▲ PERICOLO

- Se si lavora in un ambiente con cavi conduttori, la catena della sega rischia di entrare in contatto con tali cavi conduttori, danneggiandoli. Ciò potrebbe determinare lesioni personali gravi o mortali all'utilizzatore.
 - ▶ Non lavorare in prossimità di cavi conduttori di tensione elettrica.

3.8 Forze di reazione

3.8.1 Forze di reazione

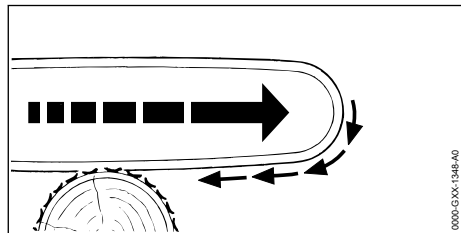

Se si lavora con la parte inferiore della spranga di guida, il potatore viene allontanato dall'utente.

⚠ AVVERTENZA

- Se la catena incontra un oggetto duro e viene rapidamente frenata, il potatore potrebbe essere allontanato improvvisamente dall'utente. Pericolo di lesioni a persone.
 - ▶ Tenere il potatore con entrambe le mani.
 - ▶ Lavorare esattamente come descritto nelle presenti istruzioni d'uso.
 - ▶ Lavorare con una catena della sega correttamente affilata e tesa.
 - ▶ Guidare la spranga di guida con una traiettoria dritta durante il taglio.
 - ▶ Piazzare correttamente l'arresto.
 - ▶ Lavorare a pieno gas.

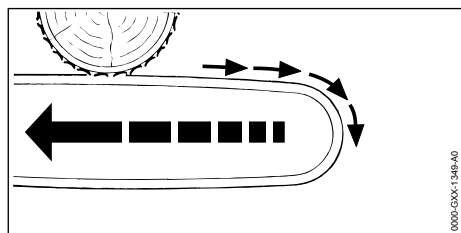

Se si lavora con la parte superiore della spranga di guida, il potatore viene scagliato in direzione dell'utilizzatore.

⚠ AVVERTENZA

- Se la catena della sega incontra un oggetto duro e viene rapidamente frenata, il potatore può spostarsi improvvisamente nella direzione dell'utilizzatore. Pericolo di lesioni a persone.
 - ▶ Tenere il potatore con entrambe le mani.
 - ▶ Lavorare esattamente come descritto nelle presenti istruzioni d'uso.
 - ▶ Guidare la spranga di guida con una traiettoria dritta durante il taglio.
 - ▶ Lavorare a pieno gas.

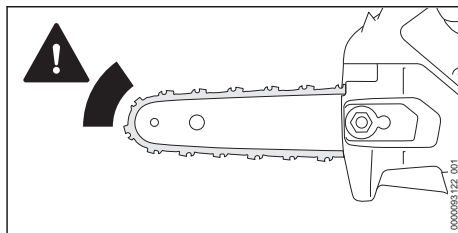

Quando si lavora con la punta della barra, il potatore viene spostato nella direzione dell'utilizzatore.

⚠ AVVERTENZA

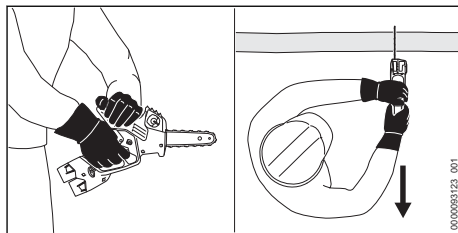

- Se la catena rotante della sega urta un oggetto duro nell'area intorno al quarto superiore della punta della spranga di guida e viene rapidamente frenata o bloccata sulla punta della barra di guida, il potatore può muoversi improvvisamente verso l'utilizzatore. Pericolo di lesioni a persone.
 - ▶ Tenere il potatore con entrambe le mani.
 - ▶ Tenere il corpo lontano dal raggio d'azione esteso del potatore.
 - ▶ Lavorare esattamente come descritto nelle presenti istruzioni d'uso.
 - ▶ Non tagliare con il quarto superiore della punta della spranga di guida.
 - ▶ Lavorare con una catena della sega correttamente affilata e tesa.
 - ▶ Lavorare a pieno gas.

3.9 Carica

⚠ AVVERTENZA

- Durante la carica è possibile che un caricabatteria danneggiato o difettoso abbia un odore anomalo oppure emetta fumo. Questo può causare lesioni personali e danni materiali.
 - ▶ Staccare la spina di rete dalla presa.
 - ▶ Estrarre le batterie.
- Il caricabatterie può surriscaldarsi e provocare un incendio in caso di dissipazione insufficiente del calore. Ciò potrebbe causare lesioni personali gravi o mortali e danni materiali.



- ▶ Non coprire il caricabatterie.

3.10 Collegamento elettrico

Il contatto con componenti conduttori può essere provocato dalle seguenti cause:

- Il cavo di collegamento o il cavo di prolunga è danneggiato.
- Il connettore del cavo di collegamento o del cavo di prolunga è danneggiato.
- La presa non è installata correttamente.

⚠ PERICOLO

- Il contatto con componenti conduttori può provocare una scossa elettrica. Ciò potrebbe determinare lesioni personali gravi o mortali all'utente.
 - ▶ Accertarsi che il cavo di collegamento, il cavo di prolunga e la relativa spina non siano danneggiati.
- 
- Se il cavo di collegamento o il cavo di prolunga è danneggiato:
- ▶ Non toccare i punti danneggiati.
 - ▶ Staccare la spina di rete dalla presa.
- ▶ Toccare il cavo di collegamento, il cavo di prolunga e la relativa spina di rete con le mani asciutte.
 - ▶ Innestare la spina di rete del cavo di collegamento o del cavo di prolunga in una presa correttamente installata e protetta.
 - ▶ Collegare il caricabatteria con un interruttore differenziale (30 mA, 30 ms).
- Un cavo di prolunga danneggiato o inadeguato può provocare scosse elettriche. Pericolo di lesioni personali gravi o mortali.
 - ▶ Usare un cavo di prolunga con la sezione corretta,  18.6.

⚠ AVVERTENZA

- Durante il caricamento, una tensione di rete o una frequenza di rete errate possono provocare una sovratensione nel caricabatteria. Il caricabatteria può essere danneggiato.
 - ▶ Accertarsi che la tensione e la frequenza della rete elettrica corrispondano a quanto riportato sulla targhetta dati tecnici del caricabatteria.
- Se il caricabatteria è collegato a una presa multipla, durante la carica i componenti elettrici potrebbero essere sovraccaricati. I componenti elettrici possono riscaldarsi e provocare un incendio. Ciò potrebbe causare lesioni personali gravi o mortali e danni materiali.
 - ▶ Accertarsi che i dati elettrici sulla presa multipla non vengano superati dalla somma dei dati sulla targhetta dati tecnici del cari-

cabatterie e di tutti gli apparecchi elettrici collegati alla presa multipla.

- Se posati in modo errato, i cavi di collegamento e di prolunga possono essere danneggiati, con conseguente pericolo d'inciampo per le persone. Sussiste il rischio di ferire le persone e di danneggiare il cavo di collegamento o il cavo di prolunga.
 - ▶ Posare e contrassegnare il cavo di collegamento e il cavo di prolunga in modo tale da evitare che le persone vi inciampino.
 - ▶ Posare il cavo di collegamento e il cavo di prolunga in modo tale che non sia teso o ingarbugliato.
 - ▶ Posare il cavo di collegamento e il cavo di prolunga in modo tale che non sia danneggiato, piegato, schiacciato o strofinato.
 - ▶ Proteggere il cavo di collegamento e la prolunga da calore, olio e sostanze chimiche.
 - ▶ Posare il cavo di collegamento e il cavo di prolunga su una superficie asciutta.
- Durante il lavoro, il cavo di collegamento si scalda. Se il calore non trova vie di fuga, sussiste il rischio di incendio.
 - ▶ Se viene usato un tamburo, svolgerlo completamente.
- Se sulla parete scorrono cavi elettrici e tubi, sussiste il rischio di danneggiarli se il caricabatteria viene montato sulla parete. Il contatto con i cavi elettrici può provocare una scossa elettrica. Questo può causare gravi lesioni personali e danni materiali.
 - ▶ Accertarsi che nel punto previsto non corrono cavi elettrici e tubi nella parete.
- Se il caricabatterie non viene montato alla parete come descritto nelle presenti istruzioni d'uso, il caricabatterie o la batteria potrebbero cadere oppure il caricabatterie potrebbe surriscaldarsi causando lesioni personali e danni materiali.
 - ▶ Montare sulla parete il caricabatterie come descritto nelle presenti istruzioni d'uso.
- Se il caricabatterie con la batteria inserita è montato su una parete, la batteria rischia di cadere causando lesioni personali e danni materiali.
 - ▶ Prima montare il caricabatterie sulla parete, poi inserire la batteria.

3.11 Trasporto

3.11.1 Potatore

▲ AVVERTENZA

- Durante il trasporto il potatore può ribaltarsi o muoversi. Questo può causare lesioni personali e danni materiali.



- ▶ Estrarre le batterie.

- ▶ Spingere il riparo catena sulla spranga di guida fino a coprire l'intera spranga.
- ▶ Trasportare il potatore nella valigia in dotazione.
- ▶ Se nessuna valigia è inclusa nella fornitura, fissare il potatore con le cinghie o una rete in modo tale da evitare che si ribalti o che si muova.

3.11.2 Batteria

▲ AVVERTENZA

- La batteria non è protetta da tutte le condizioni ambientali. Se la batteria viene esposta a determinate condizioni ambientali, può danneggiarsi e provocare danni materiali.
 - ▶ Non trasportare una batteria danneggiata.
 - ▶ Se la fornitura comprende una borsa: trasportare la batteria nella borsa in dotazione.
- Durante il trasporto la batteria può ribaltarsi o muoversi. Questo può causare lesioni personali e danni materiali.
 - ▶ Sistemare la batteria nell'imballaggio o nel contenitore di trasporto in modo che non si muova.
 - ▶ Fissare l'imballaggio in modo da evitare che si muova.

3.11.3 Caricabatterie

▲ AVVERTENZA

- Durante il trasporto il caricabatterie può ribaltarsi o muoversi. Questo può causare lesioni personali e danni materiali.
 - ▶ Staccare la spina di rete dalla presa.
 - ▶ Estrarre le batterie.
 - ▶ Trasportare il caricabatterie nella valigia fornita in dotazione.
 - ▶ Se nessuna valigia è inclusa nella fornitura, fissare il caricabatterie con le cinghie o una rete in modo tale da evitare che si ribalti o che si muova.
- Il cavo di collegamento non è destinato a trasportare il caricabatterie. Il cavo di collega-

mento e il caricabatterie possono rimanere danneggiati.

- ▶ Avvolgere il cavo di collegamento e fissarlo al caricabatterie.

3.12 Conservazione

3.12.1 Potatore

▲ AVVERTENZA

- I bambini potrebbero non essere in grado di riconoscere e valutare i pericoli derivanti dal potatore. I bambini possono ferirsi gravemente.



- ▶ Estrarre le batterie.

- ▶ Spingere il riparo catena sulla spranga di guida fino a coprire l'intera spranga.
- ▶ Conservare il potatore fuori dalla portata dei bambini.
- I contatti elettrici sul potatore e i componenti metallici possono corrodersi in caso di umidità. Il potatore può rimanere danneggiato.



- ▶ Estrarre le batterie.

- ▶ Conservare il potatore pulito e asciutto.

3.12.2 Batteria

▲ AVVERTENZA

- I bambini potrebbero non essere in grado di riconoscere e valutare i pericoli derivanti dalla batteria. I bambini possono ferirsi gravemente.
 - ▶ Conservare la batteria fuori dalla portata dei bambini.
- La batteria non è protetta da tutte le condizioni ambientali. Se la batteria viene esposta a determinate condizioni ambientali, può irrimediabilmente danneggiarsi.
 - ▶ Conservare la batteria in luogo pulito e asciutto.
 - ▶ Conservare la batteria in un ambiente chiuso.
 - ▶ Conservare la batteria separata dal potatore.
 - ▶ Se la batteria viene conservata nel caricabatterie, sfilare la spina di rete e conservare la batteria con un livello di carica compreso tra il 40% e il 60% (2 LED accesi con luce verde).
 - ▶ Rispettare l'intervallo di temperatura consigliato per la conservazione della batteria, **18.7.**

3.12.3 Caricabatterie

▲ AVVERTENZA

- I bambini potrebbero non essere in grado di riconoscere e valutare i pericoli derivanti da un caricabatterie. I bambini sono esposti al rischio di gravi lesioni o morte.
 - ▶ Staccare la spina di rete.
 - ▶ Conservare il caricabatterie fuori dalla portata di bambini.
- Il caricabatterie non è protetto da tutte le condizioni ambientali. Se il caricabatterie viene esposto a determinate condizioni ambientali, può danneggiarsi.
 - ▶ Staccare la spina di rete.
 - ▶ Se il caricabatterie è caldo, lasciarlo raffreddare.
 - ▶ Conservare il caricabatterie in luogo pulito e asciutto.
 - ▶ Conservare il caricabatterie in un ambiente chiuso.
 - ▶ Rispettare l'intervallo di temperatura consigliato per la conservazione del caricabatterie,  18.7.
- Il cavo di collegamento non è destinato a trasportare o ad appendere il caricabatterie. Il cavo di collegamento e il caricabatterie possono rimanere danneggiati.
 - ▶ Prendere il caricabatterie dall'alloggiamento e tenerlo saldamente.
 - ▶ Appendere il caricabatterie al supporto a parete.

3.13 Pulizia, manutenzione e riparazione

▲ AVVERTENZA

- Se durante la pulizia, la manutenzione o la riparazione sono inserite le batterie, il potatore potrebbe accendersi accidentalmente. Le persone potrebbero rimanere gravemente ferite e potrebbero verificarsi danni materiali.



- ▶ Estrarre le batterie.

- L'uso di detergenti corrosivi, la pulizia con un getto d'acqua o oggetti appuntiti possono danneggiare il potatore, la spranga di guida, la catena della sega, la batteria e il caricabatterie. Se il potatore, la spranga di guida, la catena della sega, la batteria o il caricabatterie non vengono sottoposti a manutenzione o a pulizia corrette, i componenti potrebbero non funzionare più correttamente e i dispositivi di













sicurezza potrebbero risultare compromessi. Le persone possono subire gravi lesioni.

- ▶ Pulire potatore, spranga di guida, catena della sega, batteria e caricabatterie seguendo scrupolosamente le indicazioni di queste istruzioni d'uso.
- Se il potatore, la spranga di guida, la catena della sega, la batteria e il caricabatterie non vengono sottoposti a manutenzione o a riparazione corrette, i componenti potrebbero non funzionare più correttamente e i dispositivi di sicurezza potrebbero risultare compromessi. Pericolo di lesioni personali gravi o mortali.
 - ▶ Non sottoporre potatore, batteria e caricabatterie a manutenzione o riparazione autonoma.
 - ▶ Se il potatore, la batteria o il caricabatterie devono essere sottoposti a manutenzione o riparazione, rivolgersi a un rivenditore STIHL.
 - ▶ Sottoporre a manutenzione o riparazione la spranga di guida e la catena della sega come descritto sulle presenti istruzioni d'uso.
- Durante la pulizia o la manutenzione della catena della sega, l'utente potrebbe tagliarsi con i denti da taglio affilati. Ciò potrebbe causare lesioni personali all'utilizzatore.
 - ▶ Indossare guanti da lavoro in materiale resistente.

4 Preparare il potatore

4.1 Preparazione del potatore per l'uso

Prima di iniziare il lavoro è necessario eseguire i seguenti passaggi:

- ▶ Assicurarsi che i seguenti componenti siano in condizioni di sicurezza:
 - Potatore,  3.6.1.
 - Spranga di guida,  3.6.2.
 - Catena della sega,  3.6.3.
 - Batteria,  3.6.4.
 - Caricabatteria,  3.6.5.
- ▶ Controllare la batteria,  9.6.
- ▶ Caricare completamente la batteria,  5.2.
- ▶ Pulire il potatore,  14.1.
- ▶ Montare la spranga di guida e la catena della sega,  6.1.2.
- ▶ Tendere la catena della sega,  6.2.
- ▶ Rabboccare l'olio per catena,  6.3.
- ▶ Controllare gli elementi di comando,  9.4.
- ▶ Controllare la lubrificazione della catena,  9.5.

- ▶ Se non è possibile eseguire queste operazioni, non usare il potatore e rivolgersi a un rivenditore STIHL.

5 Carica della batteria e LED

5.1 Montaggio del caricabatterie su una parete

Il caricabatterie può essere montato a una parete.

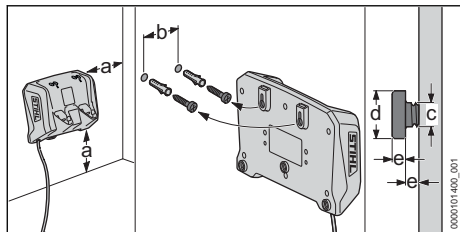

- ▶ Montare il caricabatterie a una parete soddisfacendo le seguenti condizioni:
 - Usare un sistema di fissaggio adeguato.
 - Il caricabatterie è orizzontale.
 Osservare le seguenti misure:
 - a = almeno 100 mm
 - b (per AL 1 e AL 5) = 54 mm
 - b (per AL 5-2) = 100 mm
 - c = 4,5 mm
 - d = 9 mm
 - e = 2,5 mm

5.2 Carica della batteria

Il tempo di carica dipende da diverse condizioni, ad esempio dalla temperatura della batteria o dalla temperatura ambiente. Per un rendimento ottimale, rispettare gli intervalli di temperatura raccomandati, 18.8. Il tempo di carica effettivo può differire dal tempo di carica indicato. Il tempo di carica è indicato in www.stihl.com/charging-times.

Se si inserisce la spina in una presa e la batteria viene impiegata nella stazione di carica, la carica avviene automaticamente. Quando la batteria è completamente carica, il caricabatterie si spegne automaticamente.

Durante il processo di carica la batteria e il caricabatterie si scaldano.

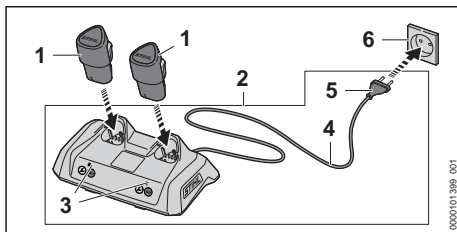

- ▶ Inserire la spina di rete (5) in una presa accessibile (6). Il caricabatterie (2) esegue un autotest. Il LED (3) si accende per ca. 1 secondo con luce verde e per ca. 1 secondo con luce rossa.
- ▶ Posare il cavo di collegamento (4).
- ▶ Inserire la batteria (1) nelle guide del caricabatteria (2) e spingerla fino all'arresto. Il LED (3) si accende o lampeggia con luce verde. La batteria (1) è in fase di carica.
- ▶ Se il LED (3) non si accende più: La batteria (1) è completamente carica e può essere tolta dal caricabatteria (2).
- ▶ Se il caricabatteria (2) non viene più usato, scollegare la spina di rete (5) dalla presa (6).

5.3 Visualizzazione dello stato di carica

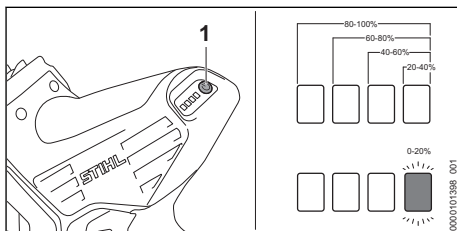

- ▶ Inserire le batterie.
- ▶ Premere il pulsante (1). Il LED si accendono con luce verde per ca. 5 secondi e indicano lo stato di carica.
- ▶ Se il LED destro lampeggia con luce verde, caricare la batteria.

AVVISO

- I LED indicano sempre la batteria con il livello di carica più basso. Per visualizzare lo stato di carica della singola batteria:
 - ▶ Inserire la batteria solo nel vano batteria superiore.
 - ▶ Premere il pulsante (1).

AVVISO

- Se la batteria è inserita solo nel vano batteria inferiore, i LED del potatore non funzionano.
 - ▶ Inserire entrambe le batterie o almeno una batteria nel vano batteria superiore.
 - ▶ Premere il pulsante (1).

5.4 LED sul potatore

I LED indicano lo stato di carica della batteria o le anomalie. I LED possono accendersi o lampeggiare con luce verde o rossa.

Se i LED lampeggiano o rimangono accesi con luce verde, viene indicato il livello di carica.

- ▶ Se i LED lampeggiano o rimangono accesi con colore rosso: Eliminare i guasti,  17. Nel potatore o nella batteria è presente un guasto.

5.5 LED sul caricabatteria

Il LED mostra lo stato del caricabatteria o i guasti. Il LED può essere verde o rosso, lampeggiante o a luce fissa.

Se il LED ha luce verde fissa o lampeggiante, significa che la batteria è in carica.

- ▶ Se il LED ha luce rossa fissa o lampeggiante: Eliminare i guasti,  17. Nel caricabatteria o nella batteria è presente un guasto.

6 Assemblare il potatore**6.1 Smontare e montare spranga di guida e catena della sega****6.1.1 Smontaggio della spranga di guida e della catena della sega**

- ▶ Spegnerne il potatore e togliere le batterie.

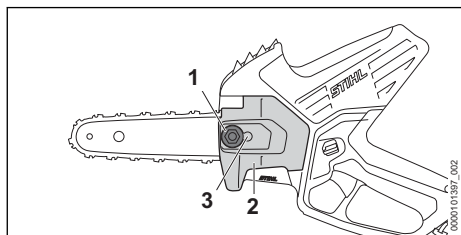

- ▶ Girare il dado (1) in senso antiorario fino a riuscire a togliere il coperchio rochetto catena (2).
- ▶ Togliere il coperchio rochetto catena (2).
- ▶ Girare il tirante a vite (3) in senso antiorario fino all'arresto.

La catena della sega è allentata.

- ▶ Togliere la spranga di guida e la catena della sega.

6.1.2 Montaggio della spranga di guida e della catena della sega

Le combinazioni di spranga di guida e catena della sega adatte al rochetto catena e che possono essere montate sono indicate nei dati tecnici,  19.

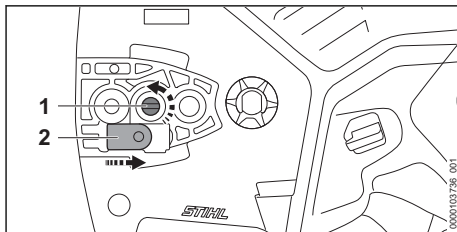

- ▶ Girare il tirante a vite (1) in senso antiorario finché il cursore tendicatena (2) si trova a destra sull'alloggiamento.

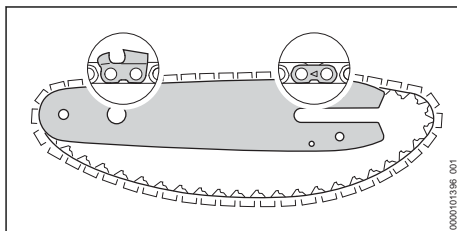

- ▶ Inserire la catena della sega nella scanalatura della spranga di guida in modo che le frecce sulle maglie di giunzione della catena della sega siano rivolte verso la parte superiore nel senso di rotazione.

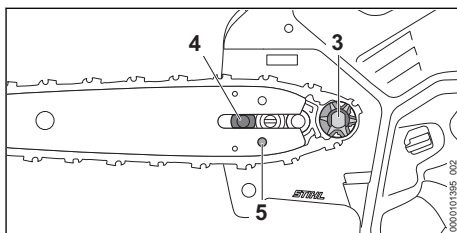

- ▶ Posizionare la spranga di guida con la catena della sega sul potatore di modo che siano soddisfatte le seguenti condizioni:
 - Le maglie di guida della catena della sega sono posizionate nei denti del rochetto catena (3).
 - La testa della vite a collare (4) è in sede nell'occhiello della spranga di guida.
 - Il perno del cursore tendicatena (2) è posizionato nel foro (5) della spranga di guida.

L'orientamento della spranga di guida non ha importanza. La pressione può anche essere esercitata sulla testa della spranga di guida.

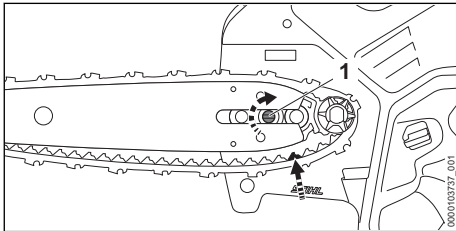

- ▶ Girare il tirante a vite (1) in senso orario fintanto che la catena della sega è posizionata sulla spranga di guida. Introdurre le maglie di guida della catena della sega nella scanalatura della spranga di guida. La spranga di guida e la catena della sega sono posizionate sul potatore.
- ▶ Posizionare il coperchio rochetto catena sul potatore in modo che sia a filo con il potatore.
- ▶ Girare il dado in senso orario fintanto che il coperchio rochetto catena è correttamente in sede nel potatore.

6.2 Messa in tensione della catena della sega

Durante il lavoro, la catena della sega tende a dilatarsi o a restringersi. La tensione della catena della sega cambia. Durante il lavoro occorre verificare regolarmente la tensione della catena della sega e regolarla.

- ▶ Spegnerne il potatore e togliere le batterie.

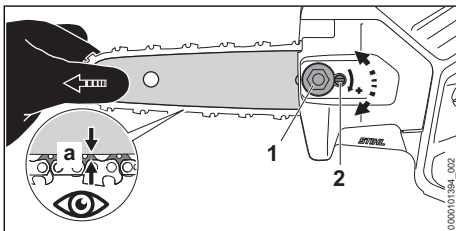

- ▶ Allentare il dado (1).

- ▶ Sollevare la spranga di guida sulla punta e ruotare il tirante a vite (2) in senso orario o antiorario fino a soddisfare le seguenti condizioni:
 - La distanza a al centro della spranga di guida è compresa tra 1 mm e 2 mm.
 - La catena della sega può ancora essere tirata sulla spranga di guida con due dita senza fatica.
- ▶ Continuare a sollevare la spranga di guida sulla punta e stringere saldamente i dadi (1).
- ▶ Se la distanza a al centro della spranga di guida non è compresa tra 1 mm e 2 mm, tendere nuovamente la catena della sega.

6.3 Rabbocco dell'olio per la catena della sega

L'olio per catena lubrifica e raffredda la catena in circolazione.

STIHL raccomanda di utilizzare un olio per catene STIHL o un altro olio per catene di motoseghe approvato.

- ▶ Spegnerne il potatore e togliere le batterie.
- ▶ Posizionare il potatore su una superficie piana di modo che il tappo del serbatoio dell'olio sia rivolto verso l'alto.
- ▶ Pulire la zona attorno al tappo del serbatoio dell'olio con un panno umido.

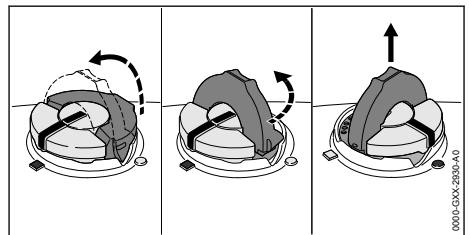

- ▶ Aprire la staffa del tappo del serbatoio dell'olio.
- ▶ Girare in senso antiorario il tappo del serbatoio dell'olio fino all'arresto.
- ▶ Togliere il tappo del serbatoio.
- ▶ Rabboccare l'olio per catena in modo tale da evitare di spargerlo e non riempire il serbatoio fino all'orlo.
- ▶ Se la staffa del tappo del serbatoio dell'olio è chiusa: Aprire la staffa.

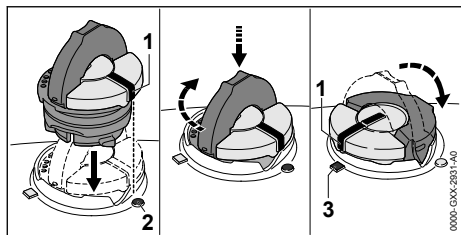

- ▶ Inserire il tappo del serbatoio dell'olio in modo tale che la tacca (1) sia rivolta verso la tacca (2).
- ▶ Premere verso il basso il tappo del serbatoio dell'olio e ruotarlo fino all'arresto in senso orario. Il tappo del serbatoio dell'olio scatta in modo udibile. La tacca (1) è rivolta verso la tacca (3).
- ▶ Verificare che il tappo del serbatoio dell'olio si possa staccare verso l'alto.
- ▶ Se il tappo del serbatoio dell'olio non si riesce a staccare verso l'alto: Chiudere la staffa del tappo del serbatoio dell'olio. Il serbatoio dell'olio è chiuso.

Se si riesce a togliere verso l'alto il tappo del serbatoio dell'olio, occorre eseguire i seguenti passaggi:

- ▶ Inserire il tappo del serbatoio dell'olio nella posizione desiderata.

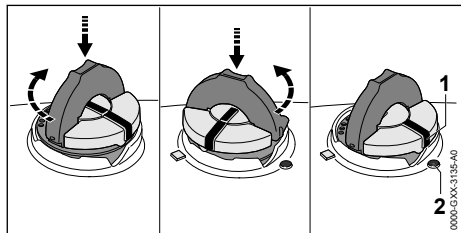

- ▶ Premere verso il basso il tappo del serbatoio dell'olio e ruotarlo fino all'arresto in senso orario.
- ▶ Premere verso il basso il tappo del serbatoio dell'olio e ruotarlo in senso antiorario fintanto che la tacca (1) è rivolta alla tacca (2).
- ▶ Riprovare a chiudere il serbatoio dell'olio.
- ▶ Se non si riesce ancora a chiudere il serbatoio dell'olio, non lavorare con il potatore e rivolgersi ad un rivenditore STIHL. Il potatore non è in condizioni di sicurezza.

7 Inserire e togliere la batteria

7.1 Inserimento della batteria

STIHL consiglia di utilizzare ed etichettare le batterie in coppia.

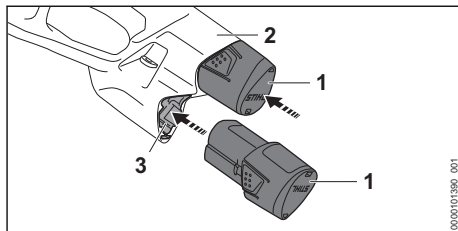

- ▶ Spingere la batteria (1) fino all'arresto nel vano batteria (2, 3). La batteria (1) scatta con un clic.

7.2 Estrazione della batteria

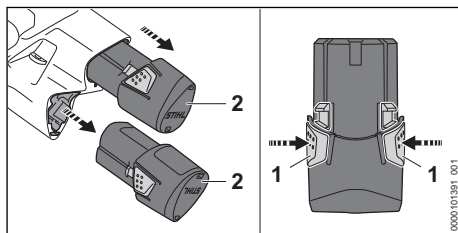

- ▶ Premere i due ganci di arresto (1). La batteria (2) è sbloccata e può essere estratta.

8 Accendere e spegnere il potatore

8.1 Accensione del potatore

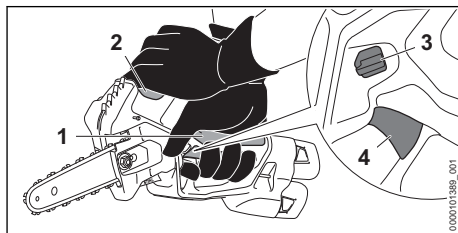

- ▶ Tenere il potatore con una mano nell'area di presa (1) dell'impugnatura di comando in modo tale che il pollice stringa l'impugnatura di comando.
- ▶ Tenere e guidare il potatore con l'altra mano sul punto di presa (2).

- ▶ Premere e tenere premuto la leva di bloccaggio (3).
- ▶ Premere e tenere premuta la leva di comando (4) con l'indice.
Il potatore accelera e la catena della sega si muove. La leva di arresto (3) può essere rilasciata.

8.2 Spegnere il potatore

- ▶ Rilasciare la leva di comando.
La catena della sega non si muove più.
 - ▶ Se la catena della sega continua a muoversi, togliere le batterie e rivolgersi a un rivenditore STIHL.
- Il potatore è difettoso.

9 Controllare potatore e batteria

9.1 Controllo del rocchetto catena

- ▶ Spegnere il potatore e togliere le batterie.
- ▶ Smontare il coperchio rocchetto catena.
- ▶ Smontare la spranga di guida e la catena della sega.

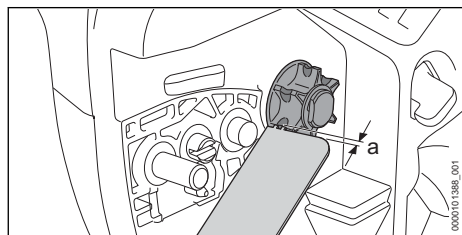

- ▶ Controllare le tracce di usura sul rocchetto catena con un calibro STIHL.
- ▶ Se le tracce di usura sono più profonde di $a = 0,5$ mm, non usare il potatore e rivolgersi ad un rivenditore STIHL.
Il rocchetto catena deve essere sostituito.

9.2 Controllo della spranga di guida

- ▶ Spegnere il potatore e togliere le batterie.
- ▶ Smontare la catena della sega e la spranga di guida.

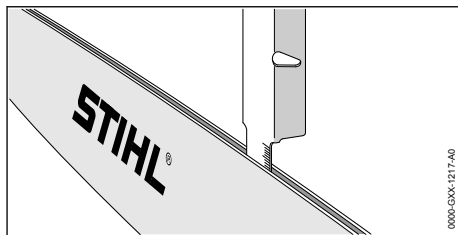

- ▶ Misurare la profondità della scanalatura della spranga di guida con l'asta sul calibro per lima STIHL.
- ▶ Sostituire la spranga di guida in presenza di una delle seguenti condizioni:
 - La spranga di guida è danneggiata.
 - La profondità della scanalatura misurata è inferiore alla profondità minima per la spranga di guida, 18.3.
 - La scanalatura della spranga di guida è ristretta o dilatata.
- ▶ In caso di dubbi, rivolgersi a un rivenditore STIHL.

9.3 Controllo della catena della sega

- ▶ Spegnere il potatore e togliere le batterie.

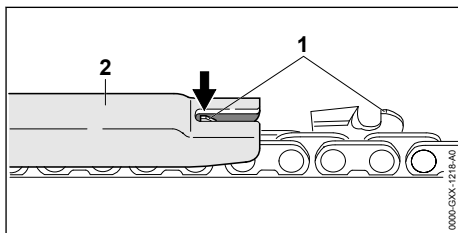

- ▶ Misurare l'altezza del limitatore di profondità (1) con un calibro per lima STIHL (2). Il calibro per lima STIHL deve essere adatto al passo della catena della sega.
- ▶ Se un limitatore di profondità (1) sporge dal calibro per lima (2): Riaffilare il limitatore di profondità (1), 15.3.

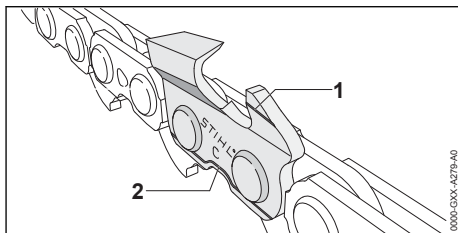

- ▶ controllare se sono visibili segni di usura (1 e 2) sui denti.

- ▶ Se uno dei segni di usura non è visibile su un dente: non usare la catena della sega e rivolgersi ad un rivenditore STIHL.
- ▶ Con un calibro STIHL controllare che sia mantenuto l'angolo di affilatura dei denti di taglio di 30°. Il calibro per lima STIHL deve essere adatto al passo della catena della sega.
- ▶ Se non viene mantenuto l'angolo di affilatura di 30°: affilare la catena della sega.
- ▶ In caso di dubbi, rivolgersi a un rivenditore STIHL.

9.4 Controllo degli elementi di comando

Leva di bloccaggio e leva di comando

- ▶ Estrarre le batterie.
- ▶ Tentare di premere la leva di comando senza premere la leva di bloccaggio.
- ▶ Se si riesce a premere la leva di comando: non usare il potatore e rivolgersi a un rivenditore STIHL.
La leva di bloccaggio è difettosa.
- ▶ Premere e tenere premuta la leva di bloccaggio.
- ▶ Premere a fondo e poi rilasciare la leva di comando.
- ▶ Se la leva di comando è difficile da muovere o non ritorna nella posizione di partenza: non usare il potatore e rivolgersi a un rivenditore STIHL.
La leva di comando è difettosa.

Accensione del potatore

- ▶ Inserire le batterie.
- ▶ Premere e tenere premuta la leva di bloccaggio.
- ▶ Premere la leva di comando e tenerla premuta.
La catena della sega è in funzione.
- ▶ Se 3 LED lampeggiano di luce rossa, togliere le batterie e rivolgersi a un rivenditore STIHL.
Sul potatore è presente un guasto.
- ▶ Rilasciare la leva di comando.
La catena della sega non si muove più.
- ▶ Se la catena della sega continua a muoversi, togliere le batterie e rivolgersi a un rivenditore STIHL.
Il potatore è difettoso.

9.5 Controllo della lubrificazione della catena

- ▶ Inserire le batterie.
- ▶ Posizionare la spranga di guida su una superficie chiara.
- ▶ Accendere il potatore.

L'olio per catena viene centrifugato e fuoriesce come si nota sulla superficie chiara. La lubrificazione della catena funziona.

- ▶ Se non si notano tracce dell'olio per catena centrifugato,
 - ▶ rabboccare l'olio per catena.
 - ▶ Controllare nuovamente la lubrificazione della catena.
 - ▶ Se continua a non essere visibile olio per catene sulla superficie chiara, non usare il potatore e rivolgersi ad un rivenditore STIHL. La lubrificazione della catena è difettosa.

9.6 Controllo della batteria

- ▶ Inserire la batteria nel vano batteria superiore.
- ▶ Premere il pulsante sul potatore.
I LED sono accesi o lampeggiano.
- ▶ Rimuovere la batteria e inserire l'altra batteria nel vano superiore.
- ▶ Premere il pulsante sul potatore.
I LED sono accesi o lampeggiano.
- ▶ Inserire le due batterie.
- ▶ Premere il pulsante sul potatore.
I LED sono accesi o lampeggiano.
- ▶ Se i LED non si accendono o lampeggiano, non usare potatore e né la batteria e rivolgersi ad un rivenditore STIHL.
Nel potatore o nella batteria è presente un guasto.

10 Lavorare con il potatore

10.1 Tenuta e guida del potatore

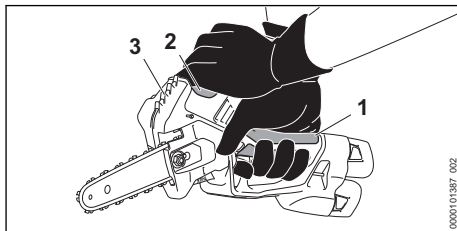

- ▶ Tenere fermo il potatore con una mano nell'area dell'impugnatura (1) dell'impugnatura di comando e guidarlo in modo che il pollice avvolga l'impugnatura di comando.
- ▶ Tenere e guidare il potatore con l'altra mano sul punto di presa (2). Non afferrare nell'area delle punte (3).

10.2 Taglio

- ▶ Introdurre la spranga di guida a piena potenza nel taglio.

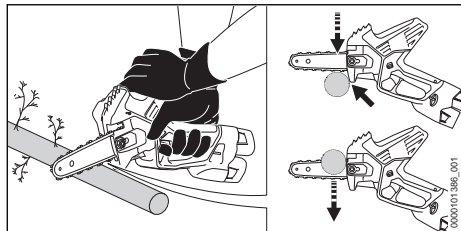

- ▶ Applicare l'arresto e usarlo come punto di rotazione.
- ▶ Guidare la spranga di guida completamente attraverso il legno.
- ▶ Alla fine del taglio, sostenere il peso del potatore.
- ▶ Tagliare i rami singolarmente.

Per un rendimento ottimale, rispettare gli intervalli di temperatura raccomandati, 18.8.

10.3 Sramatura

- ▶ Premere la spranga di guida contro il tronco a tutto gas eseguendo un movimento a leva.

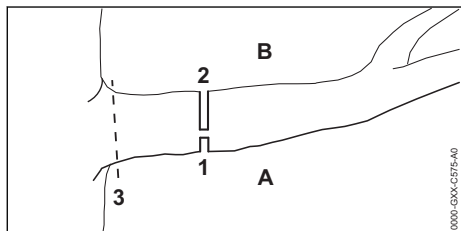

- ▶ Innanzitutto eseguire un taglio di scarico (1) sul lato in pressione (A), quindi eseguire un taglio di sezionamento (2) sul lato in trazione (B), dall'alto, direttamente sopra il primo taglio.
- ▶ Fare l'ultimo taglio (3) vicino al tronco senza danneggiare la corteccia.

11 Dopo il lavoro

11.1 Dopo il lavoro

- ▶ Spegner il potatore e togliere le batterie.
- ▶ Se il potatore è bagnato, lasciarlo asciugare.
- ▶ Se la batteria è bagnata o umida, lasciarla asciugare, 18.8.
- ▶ Pulire il potatore.
- ▶ Pulire la spranga di guida e la catena della sega.
- ▶ Spingere il riparo catena sulla spranga di guida fino a coprire l'intera spranga.
- ▶ Pulire la batteria.

12 Trasporto

12.1 Trasporto del potatore

- ▶ Spegner il potatore e togliere le batterie.
- ▶ Spingere il riparo catena sulla spranga di guida fino a coprire l'intera spranga.

Trasportare il potatore a mano

- ▶ Trasportare il potatore con una mano sull'impugnatura di comando in modo tale che la spranga di guida sia rivolta verso il basso.

Trasporto del potatore in un veicolo

- ▶ Trasportare il potatore nella valigia in dotazione.
- ▶ Fissare la borsa di modo che non si ribalti e che non si possa muovere.
- ▶ Se la valigia non è in dotazione, fissare il potatore in modo da evitare che si ribalti o che possa muoversi.

Trasporto del potatore servendosi dell'occhiello con anello di sovraccarico o del moschettone

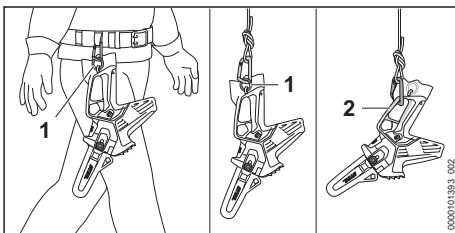

- ▶ Trasportare il potatore utilizzando l'occhiello con anello di sovraccarico (1) sulla cintura o su una corda, oppure agganciare il moschettone nell'area dell'impugnatura posteriore (2).

Trasporto del riparo catena servendosi dell'occhiello

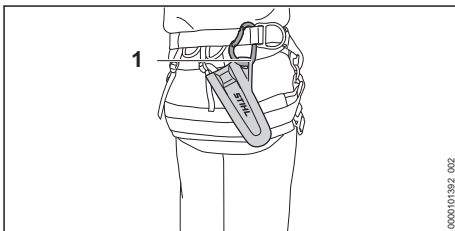

- ▶ Trasportare il riparo catena servendosi dell'occhiello (1) sulla cinghia.

12.2 Trasporto della batteria

- ▶ Spegner il potatore e togliere le batterie.
- ▶ Accertarsi che la batteria sia in condizioni di sicurezza.

- ▶ Trasportare la batteria nella valigia fornita in dotazione.
- ▶ Se nella dotazione non è inclusa la valigia, sistemare la batteria nell'imballaggio in modo che non possa muoversi.
- ▶ Fissare l'imballaggio in modo da evitare che si muova.

La batteria è soggetta ai requisiti per il trasporto di sostanze pericolose. La batteria è classificata come UN 3480 (batterie agli ioni di litio) ed è stata testata secondo il Manuale ONU Prove e criteri, Parte III Sottosezione 38.3.

Le regole di trasporto sono riportate in www.stihl.com/safety-data-sheets.

12.3 Trasporto del caricabatterie

- ▶ Staccare la spina di rete dalla presa.
- ▶ Estrarre le batterie.
- ▶ Avvolgere il cavo di collegamento e fissarlo al caricabatterie.
- ▶ Se il caricabatterie viene trasportato in un veicolo,
 - ▶ trasportare il caricabatterie nella valigia fornita in dotazione.
 - ▶ Fissare la valigia di modo che non si ribalti e che non si possa muovere.
 - ▶ Se la valigia non è in dotazione, fissare il caricabatterie in modo da evitare che si ribalti o che possa muoversi.

13 Conservazione

13.1 Conservazione del potatore

- ▶ Spegner il potatore e togliere le batterie.
- ▶ Spingere il riparo catena sulla spranga di guida fino a coprire l'intera spranga.
- ▶ Conservare il potatore in modo tale da soddisfare le seguenti condizioni:
 - Il potatore non può ribaltarsi né muoversi.
 - Il potatore è fuori dalla portata dei bambini.
 - Il potatore è pulito e asciutto.
- ▶ Se il potatore non viene utilizzato per più di 30 giorni, smontare la spranga di guida e la catena della sega.

13.2 Conservazione della batteria

STIHL raccomanda di conservare la batteria con un livello di carica compreso tra il 40 % e il 60 % (2 LED con luce verde fissa).

- ▶ Conservare la batteria in modo tale da soddisfare le seguenti condizioni:
 - La batteria è fuori dalla portata dei bambini.
 - La batteria è pulita e asciutta.
 - La batteria è in un luogo chiuso.
 - La batteria è separata dal potatore.

- Se la batteria viene conservata nel carica-batterie, sfilare la spina di rete e conservare la batteria con un livello di carica compreso tra il 40% e il 60% (2 LED accesi con luce verde).
- La batteria non è conservata al di fuori dell'intervallo di temperatura consigliato, ☒ 18.7.

AVVISO

- Se non viene conservata come descritto in queste istruzioni d'uso, la batteria potrebbe subire una scarica profonda e danneggiarsi irreparabilmente.
 - ▶ Caricare una batteria scarica prima di riparla. STIHL raccomanda di conservare la batteria con un livello di carica compreso tra il 40% e il 60% (2 LED con luce verde fissa).
 - ▶ Conservare la batteria separata dal potatore.

13.3 Conservazione del caricabatterie

- ▶ Staccare la spina di rete dalla presa.

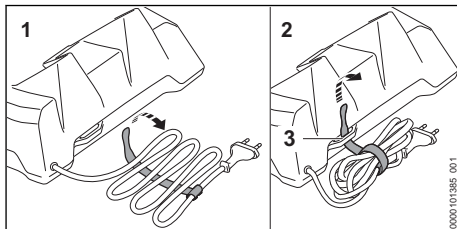

- ▶ Avvolgere il cavo di collegamento e fissarlo al caricabatterie.
- ▶ Conservare il caricabatterie in modo da soddisfare le seguenti condizioni:
 - Il caricabatterie è fuori dalla portata dei bambini.
 - Il caricabatterie è pulito e asciutto.
 - Il caricabatterie è in un luogo chiuso.
 - Il caricabatterie non è collegato al cavo o fissato al supporto (3) per il cavo di collegamento.
 - Il caricabatterie non è conservato al di fuori dell'intervallo di temperatura consigliato, ☒ 18.7.

14 Pulizia

14.1 Pulire il potatore

- ▶ Spegner il potatore e togliere le batterie.

- ▶ Pulire il potatore con un panno umido o un antiresina STIHL.
- ▶ Pulire le fessure di aerazione con un pennello.
- ▶ Smontare il coperchio rocchetto catena.
- ▶ Pulire la zona attorno al rocchetto catena con panno umido o antiresina STIHL.
- ▶ Rimuovere i corpi estranei dal vano batteria e pulire il vano batteria con un panno umido.
- ▶ Pulire i contatti elettrici nel vano batteria con un pennello o una spazzola morbida.
- ▶ Montare il coperchio rocchetto catena.

14.2 Pulizia della spranga di guida e della catena della sega

- ▶ Spegnerne il potatore e togliere le batterie.
- ▶ Smontare la spranga di guida e la catena della sega.

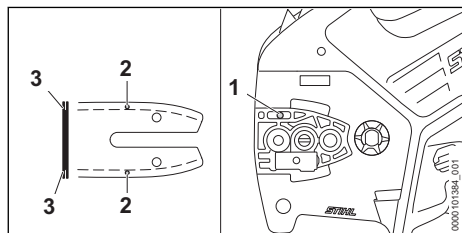

- ▶ Pulire il canalino di ammissione olio (1), il foro di entrata dell'olio (2) e la scanalatura (3) con un pennello, una spazzola morbida o un antiresina STIHL.
- ▶ Pulire la catena della sega con un pennello, una spazzola morbida o un antiresina STIHL.
- ▶ Montare la spranga di guida e la catena della sega.

14.3 Pulizia della batteria

- ▶ Pulire la batteria con un panno umido.

14.4 Pulizia del caricabatteria

- ▶ Scollegare la spina di rete dalla presa.
- ▶ Pulire il caricabatterie con un panno umido.
- ▶ Pulire i contatti elettrici del caricabatterie con un pennello o una spazzola morbida.

15 Manutenzione

15.1 Intervalli di manutenzione

Gli intervalli di manutenzione dipendono dalle condizioni ambientali e dalle condizioni di lavoro. STIHL raccomanda i seguenti intervalli di manutenzione:

Ogni settimana

- ▶ Controllare il rocchetto.
- ▶ Controllare e sbavare la spranga di guida.

- ▶ Controllare e affilare la catena.

Ogni anno

- ▶ Fare pulire il serbatoio dell'olio da un rivenditore STIHL.

15.2 Sbavatura della spranga di guida

Sul bordo esterno della spranga di guida si può formare un'incrostazione.

- ▶ Rimuovere l'incrostazione con una lima patta o un allineatore per spranghe di guida STIHL.
- ▶ In caso di dubbi: Rivolgersi ad un rivenditore STIHL.

15.3 Affilatura della catena della sega

Affilare la catena della sega è un'operazione che richiede molto esercizio.

Le lime STIHL, gli attrezzi per l'affilatura STIHL, gli affilatori STIHL, i portallime 2 in 1 e l'opuscolo "Affilatura delle catene STIHL" aiutano ad affilare correttamente la catena della sega. L'opuscolo è disponibile agli indirizzi www.stihl.com/sharpening-brochure.

STIHL raccomanda di fare affilare le catene delle seghe da un rivenditore STIHL.

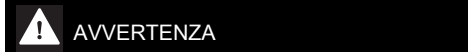

- I denti della catena della sega sono affilati. L'utilizzatore potrebbe tagliarsi.
 - ▶ Indossare guanti da lavoro in materiale resistente.

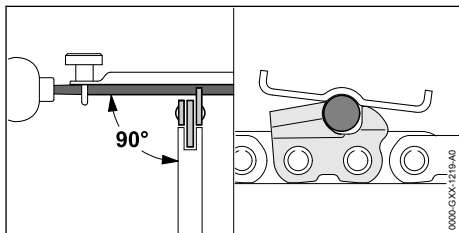

- ▶ Affilare ogni dente di taglio con una lima tonda in modo tale da soddisfare le seguenti condizioni:
 - La lima tonda è adatta per il passo della catena della sega.
 - La lima tonda si conduce dall'interno all'esterno.
 - La lima tonda si conduce ad angolo retto rispetto alla spranga di guida.
 - Viene mantenuto l'angolo di affilatura di 30°.

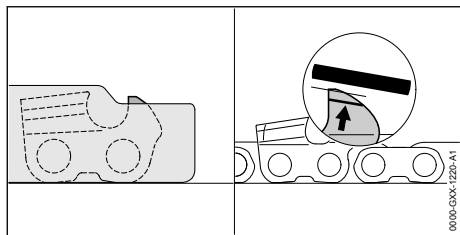

- ▶ Limare i limitatori di profondità con una lima piatta di modo che siano a filo con il calibro STIHL e paralleli alla tacca di usura. Il calibro STIHL deve essere adatto al passo della catena della sega.
- ▶ In caso di dubbi, rivolgersi a un rivenditore STIHL.

16 Riparazione

16.1 Riparare potatore, batteria e caricabatteria

L'utente non può riparare autonomamente potatore, spranga di guida, catena della sega, batteria e caricabatteria.

- ▶ Se il potatore, spranga di guida o catena della sega sono danneggiati: Non usare il potatore,

17 Eliminazione dei guasti

17.1 Eliminare i guasti del potatore o della batteria

Anomalia	LED sul potatore	Causa	Rimedio
Il potatore non parte quando si accende.	1 LED lampeggia con luce verde.	Il livello di carica di almeno una batteria è troppo basso.	<ul style="list-style-type: none"> ▶ Inserire le batterie una alla volta nel vano superiore e visualizzare lo stato di carica. ▶ Caricare la batteria.
	1 LED acceso con luce rossa.	Almeno una batteria è troppo calda o troppo fredda	<ul style="list-style-type: none"> ▶ Estrarre le batterie. ▶ Inserire le batterie nel caricabatterie. Se il LED del vano batteria del caricabatterie si accende con luce rossa, la batteria è troppo calda o troppo fredda. ▶ Lasciare raffreddare o riscaldare la batteria.
	3 LED lampeggianti con luce rossa.	Sul potatore è presente un guasto.	<ul style="list-style-type: none"> ▶ Estrarre e reinserire le batterie. ▶ Accendere il potatore. ▶ Se i 3 LED rossi continuano a lampeggiare, non usare il potatore e rivolgersi a un rivenditore STIHL.
	3 LED si accendono con luce rossa.	Il potatore è troppo caldo.	<ul style="list-style-type: none"> ▶ Estrarre le batterie. ▶ Lasciare raffreddare il potatore.
	4 LED con luce rossa lampeggiante.	È presente un guasto in almeno una batteria.	<ul style="list-style-type: none"> ▶ Estrarre le batterie. ▶ Pulire i contatti elettrici nel vano batteria. ▶ Inserire le batterie. ▶ Accendere il potatore. ▶ Se continuano a lampeggiare 4 LED rossi: estrarre la batteria.

Anomalia	LED sul potatore	Causa	Rimedio
			<ul style="list-style-type: none"> ▶ Inserire le batterie nel caricabatterie. Se il LED sull'alloggiamento della batteria del caricabatterie lampeggia in rosso, è presente un guasto nella batteria. Non usare la batteria e rivolgersi ad un rivenditore STIHL.
		Il collegamento elettrico tra potatore e batterie è interrotto.	<ul style="list-style-type: none"> ▶ Estrarre le batterie. ▶ Pulire i contatti elettrici nel vano batteria. ▶ Inserire le batterie.
		Il potatore o le batterie sono umidi.	▶ Lasciare asciugare il potatore o le batterie, ¶ 18.8.
		La catena della sega è bloccata.	<ul style="list-style-type: none"> ▶ Estrarre le batterie. ▶ Pulire il potatore, ¶ 14.1.
Il potatore si spegne durante il funzionamento.	3 LED si accendono con luce rossa.	Il potatore è troppo caldo.	<ul style="list-style-type: none"> ▶ Estrarre le batterie. ▶ Lasciare raffreddare il potatore.
		È presente un guasto elettrico.	<ul style="list-style-type: none"> ▶ Estrarre e reinserire le batterie. ▶ Accendere il potatore.
La potenza di taglio del potatore diminuisce.	1 LED lampeggia con luce verde.	Il livello di carica di almeno una batteria è troppo basso.	<ul style="list-style-type: none"> ▶ Inserire le batterie una alla volta nel vano superiore e visualizzare lo stato di carica. ▶ Caricare la batteria.
		La catena della sega non è correttamente affilata.	▶ Affilare correttamente la catena della sega.
		La catena della sega è eccessivamente tesa.	▶ Tendere la catena della sega correttamente.
Il tempo di esercizio del potatore è troppo breve.		Almeno una batteria non è completamente carica.	<ul style="list-style-type: none"> ▶ Inserire le batterie una alla volta nel vano superiore e visualizzare lo stato di carica. ▶ Caricare completamente la batteria.
		La durata di almeno una batteria è stata superata.	▶ Sostituire la batteria.
Nell'area di taglio si forma del fumo oppure si sente odore di bruciato.		La catena della sega non è correttamente affilata.	▶ Affilare correttamente la catena della sega.
		Nel serbatoio il livello dell'olio per catena della sega è insufficiente.	▶ Rabboccare l'olio per catena della sega.
		La lubrificazione della catena alimenta una quantità di olio per catena della sega non sufficiente.	▶ Pulire la spranga di guida e la catena della sega.
		La catena della sega è eccessivamente tesa.	▶ Tendere la catena della sega correttamente.
		Il potatore lungo non viene usato correttamente.	▶ Chiarirne l'uso ed esercitarsi.

17.2 Eliminazione dei guasti del caricabatterie

Anomalia	LED sul carica-batteria	Causa	Rimedio
La batteria non si carica.	Il LED si accende con luce rossa fissa.	La batteria è troppo calda o troppo fredda.	► Lasciare inserita la batteria nel carica-batterie. La procedura di carica si avvia automaticamente non appena si raggiunge l'intervallo di temperatura ammesso.
	Il LED lampeggia con luce rossa.	Il collegamento elettrico tra caricabatterie e batteria è interrotto.	► Estrarre la batteria. ► Pulire i contatti elettrici sul caricabatteria. ► Inserire la batteria.
		Guasto al caricabatterie.	► Non usare il caricabatteria e rivolgersi ad un rivenditore STIHL.
		Guasto alla batteria.	► Non usare la batteria e rivolgersi ad un rivenditore STIHL.
Il caricabatterie non esegue autotest.	Il LED non si accende per ca. 1 secondo con luce verde e per ca. 1 secondo con luce rossa.	Il collegamento elettrico al caricabatterie è stato brevemente interrotto.	► Staccare la spina di rete dalla presa. ► Attendere 1 minuto. ► Inserire la spina nella presa.

18 Dati tecnici

18.1 Potatore STIHL GTA 40.0

- Batteria ammessa: STIHL AS
- Peso senza batteria, con spranga di guida e catena della sega: 1,4 kg
- Capacità massima del serbatoio dell'olio: 110 cm³ (0,10 l)
- Tipo di protezione elettrica: IPX4 (protezione da spruzzi d'acqua da ogni lato)

Il tempo di funzionamento è riportato all'indirizzo www.stihl.com/battery-life.

18.2 Rocchetti catena

Possono essere usate i seguenti rocchetti catena:

- a 6 denti per 1/4" P
 - Velocità massima della catena: 8,0 m/s

18.3 Profondità minima della scanalatura delle spranghe di guida

La profondità minima della scanalatura dipende dal passo della spranga di guida.

- 1/4" P: 4 mm

18.4 Batteria STIHL AS

- Tecnologia della batteria: ioni di litio
- Tensione: 10,8 V
- Tensione massima: 12 V
- Capacità in Ah: v. targhetta dati tecnici
- Contenuto energetico in Wh: v. targhetta dati tecnici

- Peso in kg: v. targhetta dati tecnici

18.5 Caricabatterie STIHL AL 5-2

- Tensione nominale: v. targhetta dati tecnici
- Frequenza: v. targhetta dati tecnici
- Potenza nominale: v. targhetta dati tecnici
- Corrente di carica: v. targhetta dati prestazioni
- Capacità massima della batteria ammessa :STIHL AS: 12,5 Ah

I tempi di carica sono indicati in www.stihl.com/charging-times.

18.6 Cavi di prolunga

Se si usa un cavo di prolunga, i fili dello stesso devono avere almeno le seguenti sezioni, in funzione della lunghezza del cavo:

Se la tensione nominale sulla targhetta dati tecnici è compresa tra 220 V e 240 V:

- Lunghezza del cavo fino a 20 m: AWG 15 / 1,5 mm²
- Lunghezza del cavo da 20 m fino a 50 m: AWG 13 / 2,5 mm²

Se la tensione nominale sulla targhetta dati tecnici è compresa tra 100 V e 127 V:

- Lunghezza del cavo fino a 10 m: AWG 14 / 2,0 mm²
- Lunghezza del cavo da 10 m fino a 30 m: AWG 12 / 3,5 mm²

18.7 Limiti di temperatura



AVVERTENZA

- La batteria non è protetta da tutte le condizioni ambientali. Se la batteria viene esposta a determinate condizioni ambientali, può incendiarsi o esplodere. Le persone potrebbero rimanere gravemente ferite e potrebbero verificarsi danni materiali.
 - ▶ Non caricare la batteria a temperature inferiori a -20 °C o superiori a +50 °C.
 - ▶ Non utilizzare il potatore, la batteria o il caricabatterie a temperature inferiori a -20 °C o superiori a +50 °C.
 - ▶ Non conservare il potatore, la batteria o il caricabatterie a temperature inferiori a -20 °C o superiori a +70 °C.

18.8 Intervalli di temperatura consigliati

Per una prestazione ottimale del potatore, delle batterie e del caricabatterie, osservare i seguenti intervalli di temperatura:

- Carica: + 5 °C a + 40 °C
- Impiego: da - 10 °C a + 40 °C
- Conservazione: da - 20 °C a + 50 °C

Se la batteria viene caricata, usata o conservata al di fuori degli intervalli di temperatura consigliati, le prestazioni possono essere ridotte.

Se la batteria è bagnata o umida, farla asciugare per almeno 48 ore a una temperatura superiore a 15 °C e inferiore a 50 °C, e a un'umidità inferiore al 70%. Un'umidità più alta può allungare il tempo di asciugatura.

18.9 Valori acustici e valori vibratori

STIHL raccomanda di indossare delle cuffie.

- Livello di pressione acustica L_{pA} misurato secondo EN 62841-4-1: 82 dB(A), fattore d'incertezza K_{pA} : 2 dB(A)
- Livello di potenza sonora L_{WA} misurato secondo EN 62841-4-1: 90 dB(A), fattore d'incertezza K_{WA} : 2 dB(A)

- Livello di potenza sonora garantito $L_{WA,d}$ misurato secondo 2000/14/CE: 92 dB(A).
- Valore vibratorio a_{hv} misurato secondo EN 62841-4-1:
 - Impugnatura di comando: 4,2 m/s², fattore d'incertezza K_a : 2,0 m/s²
 - Punto di presa: 4,5 m/s², fattore d'incertezza K_a : 2,0 m/s²
- Valore vibratorio p_F misurato secondo EN ISO 5349-3:
 - Impugnatura di comando: 142 m/s², fattore d'incertezza K_p : 50 m/s²
 - Punto di presa: 251 m/s², fattore d'incertezza K_p : 50 m/s²

I valori acustici e vibratori indicati sono stati misurati in base a una procedura di controllo standardizzata e possono essere utilizzati per effettuare un confronto tra le attrezzature elettriche. I valori acustici e vibratori reali possono discostarsi da quelli indicati, a seconda del tipo d'impiego e degli accessori utilizzati. I valori acustici e vibratori indicati possono essere usati per una prima valutazione del carico acustico e vibratorio. Il carico acustico e vibratorio effettivo deve essere valutato. Contestualmente si possono considerare anche i tempi in cui l'apparecchio è spento e quelli in cui, pur essendo acceso, non funziona sotto carico.

Per informazioni sull'osservanza della Direttiva 2002/44/CE Vibrazioni, in merito alle responsabilità per il datore di lavoro, consultare www.stihl.com/vib.

18.10 REACH

REACH indica una direttiva CE per la registrazione, la classificazione e l'omologazione dei prodotti chimici.

Per informazioni sull'adempimento della direttiva REACH ved. www.stihl.com/reach.

19 Combinazioni di spranghe di guida e catene della sega

19.1 Potatore STIHL GTA 40.0

Passo	Spessore maglia di guida/passo della scana-latura	Lunghezza	Spranga di guida	Numero denti stella di rinvio	Numero maglie di guida	Catena della sega
1/4" P	1,1 mm	15 cm	Light 01	8	38	71 PM3 (modello 3670)
1/4" P	1,1 mm	20 cm	Light 01	8	44	71 PM3 (modello 3670)
1/4" P	1,1 mm	15 cm	Light S	-	38	71 PM3 (modello 3670)

La lunghezza di taglio di una spranga di guida dipende dal potatore e dalla catena della sega usati. La lunghezza di taglio effettiva di una spranga di guida può essere inferiore alla lunghezza indicata.

20 Ricambi e accessori

20.1 Ricambi e accessori

STIHL  Questi simboli contrassegnano i ricambi originali STIHL e gli accessori originali STIHL.

STIHL raccomanda l'uso di ricambi originali STIHL e accessori originali STIHL.

I ricambi e gli accessori di altri fabbricanti non possono essere controllati da STIHL in merito ad affidabilità, sicurezza e idoneità nonostante le attuali osservazioni del mercato, pertanto STIHL non può garantire nulla in merito all'uso di tali prodotti.

I ricambi originali STIHL e gli accessori originali STIHL sono disponibili presso i rivenditori STIHL.

21 Smaltimento

21.1 Smaltire potatore, batteria e caricabatterie

Le informazioni sullo smaltimento sono disponibili presso l'amministrazione locale o i rivenditori specializzati STIHL.

Uno smaltimento scorretto può nuocere alla salute e all'ambiente.

- ▶ Smaltire i prodotti STIHL, incluso l'imballaggio, nel rispetto delle norme locali in materia presso un centro di raccolta idoneo per il riciclaggio.
- ▶ Non smaltire con i rifiuti domestici.

22 Conformità UE

La dichiarazione di conformità UE è disponibile all'indirizzo stihl.link/compliance.

Un modulo per la segnalazione di vulnerabilità di sicurezza e ulteriori informazioni sono disponibili all'indirizzo vdp.stihl.com.

23 Indirizzi

Amministrazione generale STIHL

ANDREAS STIHL AG & Co. KG
Postfach 1771
D-71307 Waiblingen

Distributori STIHL

GERMANIA

STIHL Vertriebszentrale AG & Co. KG
Robert-Bosch-Straße 13
64807 Dieburg
Telefon: +49 6071 3055358

AUSTRIA

STIHL Ges.m.b.H.
Fachmarktstraße 7
2334 Vösendorf
Telefon: +43 1 86596370

SVIZZERA

STIHL Vertriebs AG
Isenrietstraße 4
8617 Mönchaltorf
Telefon: +41 44 9493030

24 Avvertenze di sicurezza generali per attrezzi elettrici

24.1 Introduzione



- **Leggere tutte le avvertenze di sicurezza, istruzioni, illustrazioni e dati tecnici di cui è corredato il presente attrezzo elettrico.** In caso di mancata osservanza delle seguenti istruzioni sussiste il rischio di folgorazione, incendio e/o gravi lesioni. **Conservare tutte le avvertenze di sicurezza e le istruzioni per la successiva consultazione.**

Il termine "Attrezzo elettrico" usato nelle avvertenze di sicurezza si riferisce agli attrezzi elettrici collegati alla rete (con cavo di rete) e agli attrezzi elettrici alimentati a batteria (senza cavo di rete).

24.2 Sicurezza sul posto di lavoro

- a) **Mantenere la zona di lavoro pulita e sufficientemente illuminata.** Il disordine, oppure zone del posto di lavoro non illuminate, possono causare infortuni.
- b) **Non lavorare con l'attrezzo elettrico in ambienti esposti al pericolo di esplosione dove si trovano liquidi infiammabili, gas o polveri.** Gli attrezzi elettrici generano scintille, che possono incendiare la polvere o i vapori.
- c) **Durante l'uso dell'attrezzo elettrico tenere lontani bambini e altre persone.** In caso di distrazione, si può perdere il controllo dell'attrezzo elettrico.

24.3 Sicurezza elettrica

- a) **Tenere gli attrezzi elettrici al riparo da pioggia o umidità.** L'infiltrazione d'acqua nell'attrezzo elettrico aumenta il pericolo di scossa elettrica.

24.4 Sicurezza delle persone

- a) **È richiesta la massima prudenza, prestare attenzione a ciò che si sta facendo e usare l'attrezzo elettrico con criterio. Non usare l'attrezzo elettrico se si è stanchi o sotto l'effetto di droghe, alcol o farmaci.** Un attimo di distrazione durante l'uso dell'attrezzo elettrico può causare lesioni gravi.
- b) **Indossare i dispositivi di protezione individuale e sempre gli occhiali di protezione.** Indossare i dispositivi di protezione indivi-

duale, come la mascherina antipolvere, le scarpe antinfortunistiche antiscivolo, il casco di protezione o i tappi auricolari, secondo il tipo e l'impiego dell'attrezzo elettrico, riduce il rischio di lesioni.

- c) **Evitare la messa in funzione accidentale. Sincerarsi che l'attrezzo elettrico sia spento prima di collegarlo all'alimentazione elettrica e/o di collegare la batteria, prenderla o indossarla.** Tenere un dito sull'interruttore mentre si trasporta l'attrezzo elettrico, oppure collegarlo alla corrente con l'interruttore inserito, può causare infortuni.
 - d) **Prima di inserire l'attrezzo elettrico, allontanare gli utensili di regolazione o le chiavi per viti.** Un utensile o una chiave che si trovi in una parte rotante dell'attrezzo elettrico può causare lesioni.
 - e) **Evitare una posizione anomala del corpo. Avere cura di tenere una posizione sicura e mantenere sempre l'equilibrio.** In questo modo si può controllare meglio l'attrezzo elettrico in situazioni impreviste.
 - f) **Indossare un abbigliamento adatto. Non indossare abiti larghi o gioielli. Tenere capelli e abbigliamento lontano dalle parti in movimento.** Abiti sciolti, gioielli o capelli lunghi possono essere afferrati da parti in movimento.
 - g) **Se è previsto il montaggio di dispositivi di aspirazione e raccolta polvere, occorre allacciarli e usarli correttamente.** L'impiego dell'aspirazione può ridurre il pericolo causato dalla polvere.
 - h) **Evitare di sentirsi troppo sicuri e non bypassare le norme di sicurezza previste per gli attrezzi elettrici, anche se si ha molta dimestichezza con l'uso di un attrezzo elettrico.** Agire con una ridotta soglia di attenzione anche solo per una frazione di secondo può comportare gravi conseguenze.
- ### 24.5 Impiego e maneggio dell'attrezzo elettrico
- a) **Non sovraccaricare l'attrezzo elettrico. Usare l'attrezzo elettrico adatto al lavoro da svolgere.** Si lavora meglio e con maggiore sicurezza se si usa l'attrezzo elettrico adatto entro l'intervallo di potenza previsto.
 - b) **Non usare un attrezzo elettrico il cui interruttore è difettoso.** L'attrezzo elettrico che non è più possibile inserire o disinserire è pericoloso e deve essere riparato.

- c) **Scollegare la spina dalla presa e/o rimuovere una batteria amovibile prima di eseguire le impostazioni dell'attrezzo, cambiare parti degli accessori o posare l'attrezzo elettrico.** Questa misura precauzionale evita l'avviamento accidentale dell'attrezzo elettrico.
- d) **Conservare fuori della portata dei bambini gli attrezzi elettrici che non si usano. Non lasciare usare l'attrezzo elettrico da persone che non lo conoscono o che non hanno letto queste istruzioni.** Gli attrezzi elettrici sono pericolosi se usati da persone inesperte.
- e) **Prendersi cura degli attrezzi elettrici e degli accessori con attenzione: controllare se le parti in movimento funzionano liberamente e non s'inceppano, se vi sono parti rotte o talmente danneggiate da compromettere il funzionamento dell'attrezzo elettrico stesso. Fare riparare le parti danneggiate prima di usare l'attrezzo elettrico.** Molti infortuni hanno origine dalla cattiva manutenzione degli attrezzi elettrici.
- f) **Mantenere affilati e puliti gli attrezzi di taglio.** Gli attrezzi di taglio curati a regola d'arte, con taglienti affilati, si bloccano meno e sono più facili da manovrare.
- g) **Usare l'attrezzo elettrico, gli accessori, gli attrezzi di lavoro ecc. seguendo le presenti istruzioni. Tenere conto delle condizioni operative e dell'attività da eseguire.** L'impiego di attrezzi elettrici per usi diversi da quelli previsti può creare situazioni di pericolo.
- h) **Mantenere le impugnature e le zone di presa asciutte, pulite e prive di olio e grasso.** Se scivolose, le impugnature e le zone di presa impediscono un utilizzo e un controllo sicuro dell'attrezzo elettrico.

24.6 Impiego e trattamento dell'attrezzo a batteria

- a) **Caricare le batterie solo con caricabatteria consigliati dal costruttore.** Un caricabatteria adatto a un determinato tipo di batteria, se usato con batterie diverse rischia di incendiarsi.
- b) **Impiegare negli attrezzi elettrici solo le batterie per essi previste.** L'impiego di batterie diverse può causare lesioni e il pericolo d'incendio.
- c) **Tenere la batteria che non viene usata lontana da fermagli metallici, monete, chiavi, chiodi, viti o altri piccoli oggetti metallici che possono creare un ponte fra i contatti.** Un

corto circuito fra i contatti della batteria può dare origine a ustioni o a incendi.

- d) **Se usata impropriamente, la batteria può perdere liquido. Evitare il contatto con esso. In caso di contatto accidentale, sciacquare con acqua. Se il liquido entra negli occhi, ricorrere inoltre all'aiuto medico.** Il liquido della batteria in perdita può causare arrossamento della pelle o ustioni.
- e) **Non usare batterie danneggiate o alterate.** Le batterie danneggiate o alterate possono avere reazioni imprevedibili, provocando incendio, esplosione o rischio di lesioni.
- f) **Non esporre batterie a fuoco o alte temperature.** Il fuoco o le alte temperature oltre 130 °C (265 °F) possono provocare un'esplosione.
- g) **Seguire tutte le istruzioni per la carica e non caricare mai la batteria o l'attrezzo a batteria al di fuori dell'intervallo di temperatura nelle istruzioni per l'uso.** Una carica errata o al di fuori dell'intervallo di temperatura ammessa può distruggere la batteria e aumentare il rischio d'incendio.

24.7 Assistenza

- a) **Fare riparare l'attrezzo elettrico solo da tecnici specializzati e solo con ricambi originali.** Con questo si garantisce che la sicurezza dell'attrezzo elettrico si mantenga inalterata.
- b) **Non effettuare mai la manutenzione su una batteria danneggiata.** Tutta la manutenzione della batteria dovrà essere effettuata soltanto dal costruttore o da centri di assistenza alla clientela autorizzati.

24.8 Avvertenze di sicurezza per i potatori

Avvertenze di sicurezza generali per i potatori

- a) **Tenere tutte le parti del corpo lontane dalla catena della sega quando il potatore è in funzione. Prima di avviare il potatore, accertarsi che la catena della sega non tocchi nulla.** Quando si lavora con un potatore, un momento di disattenzione può fare impigliare indumenti o parti del corpo nella catena della sega.
- b) **Tenere sempre il potatore con una mano sull'impugnatura di comando e l'altra sul punto di presa supplementare.**
- c) **Afferrare il potatore solo sulle superfici di presa isolate, poiché la catena della sega**

- può toccare linee elettriche nascoste. Il contatto della catena della sega con un filo sotto tensione può mettere in tensione le parti metalliche dell'apparecchio e provocare una scossa elettrica.
- d) **Indossare occhiali protettivi. Si consiglia di indossare i dispositivi di protezione individuale anche per l'udito, il capo, le mani, le gambe e i piedi.** Un abbigliamento di protezione adeguato riduce il pericolo di lesione dovuto ai trucioli vaganti e al contatto accidentale con la catena della sega.
- e) **Non lavorare con il potatore su una scala, su un tetto o su una superficie instabile.** Il rischio di lesioni è elevato se si lavora in questo modo.
- f) **Non lavorare su un albero con il potatore se non si è stati addestrati a farlo.** L'utilizzo del potatore sull'albero senza una formazione adeguata può provocare lesioni gravi.
- g) **Assicurarsi sempre di avere una base solida e utilizzare il potatore solo quando si trova su un fondo solido, sicuro e in piano.** Un fondo scivoloso o superfici instabili possono causare la perdita di equilibrio o di controllo del potatore.
- h) **Quando si taglia un ramo in tensione, ci si deve aspettare che arretri.** Se la tensione nelle fibre del legno si allenta, il ramo in tensione può colpire l'operatore e/o far perdere il controllo del potatore.
- i) **Prestare particolare prudenza nel taglio del sottobosco e di alberi giovani.** Il materiale sottile può impigliarsi nella catena e colpire l'operatore o fargli perdere l'equilibrio.
- j) **Trasportare il potatore quando è spento, con la catena della sega rivolta dalla parte opposta rispetto al corpo. Indossare sempre la copertura di protezione quando si trasporta o si ripone il potatore.** Un'attenta manipolazione del potatore riduce la probabilità di un contatto accidentale con la catena in movimento.
- k) **Seguire le avvertenze per la lubrificazione, la messa in tensione della catena e la sostituzione di spranga di guida e catena della sega.** Una catena tesa o non lubrificata a regola d'arte può spezzarsi o aumentare il rischio di lesioni.
- l) **Tagliare solo legno. Non utilizzare il potatore per lavori per i quali non è previsto. Esempio: non utilizzare il potatore per segare metallo, plastica, muri o materiali da costruzione non**

in legno. L'uso del potatore per lavori non previsti può causare situazioni pericolose.

- m) **Questo potatore non è adatto all'abbattimento di alberi.** L'uso del potatore per lavori diversi da quelli per cui è stato concepito può causare gravi lesioni all'operatore o ad altre persone.
- n) **Seguire tutte le istruzioni quando si pulisce il potatore da accumuli di materiale, lo si ripone o si esegue la manutenzione. Sincerarsi che l'interruttore sia disinserito e la batteria sia rimossa.** Un funzionamento imprevisto del potatore durante la rimozione di accumuli di materiale o durante la manutenzione può causare gravi lesioni.

24.9 Cause di un contraccollo e misure per evitarlo

- a) **Impugnare saldamente il potatore con entrambe le mani, con il pollice e le dita che racchiudono le impugnature del potatore. Portare il corpo e le braccia in una posizione che permetta di resistere alle forze di contraccollo.** Adottando misure adeguate, l'operatore può gestire le forze di contraccollo. Non rilasciare mai il potatore.
- b) **Evitare di assumere una posizione anomala e di lavorare al di sopra delle spalle.** In questo modo si evita il contatto accidentale con la punta della spranga e si può controllare meglio il potatore in situazioni impreviste.
- c) **Impiegare sempre le spranghe di ricambio e le catene prescritte dal costruttore.** Spranghe di ricambio e catene della sega errate possono causare lo strappo della catena e/o un contraccollo.
- d) **Attenersi alle disposizioni del costruttore sull'affilatura e la manutenzione della catena.** Limitatori di profondità troppo bassi aumentano la tendenza al contraccollo.

Inhoudsopgave

1	Informatie met betrekking tot deze handleiding.....	119
2	Overzicht.....	119
3	Veiligheidsinstructies.....	121
4	Kreupelhoutsnoeier klaar maken voor gebruik.....	130
5	Accu laden en leeds.....	130
6	Kreupelhoutsnoeier monteren.....	132
7	Accu aanbrengen en wegnemen.....	134
8	Kreupelhoutsnoeier inschakelen en uitschakelen.....	134

9	Kreupelhoutsnoeier en accu controleren	134
10	Werken met de kreupelhoutsnoeier.....	136
11	Na de werkzaamheden.....	137
12	Vervoeren.....	137
13	Opslaan.....	138
14	Reinigen.....	138
15	Onderhoud.....	139
16	Repareren.....	140
17	Storingen opheffen.....	140
18	Technische gegevens.....	142
19	Combinaties van zaagbladen en zaagkettingen.....	143
20	Onderdelen en toebehoren.....	143
21	Milieuverantwoord afvoeren.....	143
22	EU-conformiteit.....	144
23	Adressen.....	144
24	Algemene veiligheidswaarschuwingen voor elektrische gereedschappen.....	144

BELANGRIJK! VÓÓR GEBRUIK DOORLEZEN, BEGRIPEN EN BEWAREN.

1 Informatie met betrekking tot deze handleiding

1.1 Geldende documenten

De lokale veiligheidsvoorschriften moeten worden aangehouden.

- ▶ Naast deze handleiding de volgende documenten lezen, begrijpen en bewaren:
 - Veiligheidsinformatie voor STIHL accu's en producten met ingebouwde accu: www.stihl.com/safety-data-sheets

1.2 Aanduiding van de waarschuwingen in de tekst

GEVAAR

- De aanwijzing duidt op gevaren die leiden tot ernstig letsel of zelfs tot de dood.
 - ▶ De genoemde maatregelen kunnen ernstig letsel of de dood voorkomen.

WAARSCHUWING

- De aanwijzing duidt op gevaren die **kunnen** leiden tot ernstig letsel of zelfs tot de dood.
 - ▶ De genoemde maatregelen kunnen ernstig letsel of de dood voorkomen.

LET OP

- De aanwijzing duidt op gevaren die kunnen leiden tot materiële schade.

- ▶ De genoemde maatregelen kunnen materiële schade voorkomen.

1.3 Symbolen in de tekst



Dit symbool verwijst naar een hoofdstuk in deze handleiding.

2 Overzicht

2.1 Snoeizaag, accu en acculader

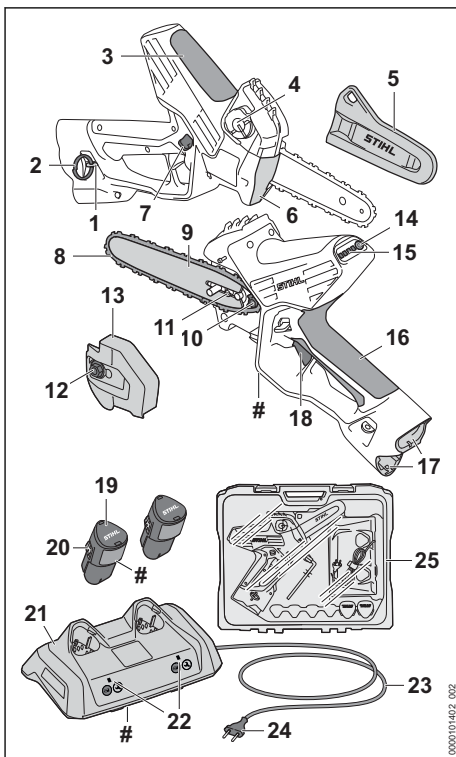

1 Oog

Het oog dient voor het vastmaken van de overbelastingsring.

2 Overbelastingsring

De overbelastingsring dient om de snoeizaag aan te hangen tijdens de werkzaamheden in de boom.

3 Handgreep

De handgreep dient voor het vasthouden en hanteren van de snoeizaag.

4 Olietankdop

De olietankdop sluit de olietank af.

5 Kettingbeschermer

De kettingbeschermer biedt bescherming tegen het contact maken met de zaagketting.

6 Aanslag

De aanslag ligt tijdens de werkzaamheden met de kreupelhoutsnoeier tegen het hout.

7 Blokkeerhendel

De blokkeerhendel deblokkeert de schakelhendel.

8 Zaagketting

De zaagketting zaagt het hout.

9 Zaagblad

Het zaagblad geleidt de zaagketting.

10 Kettingtandwiel

Het kettingtandwiel drijft de zaagketting aan.

11 Spanbout

De spanbout dient voor het instellen van de kettingspanning.

12 Moer

De moer bevestigt het kettingtandwieldeksel op de snoeizaag.

13 Kettingtandwieldeksel

Het kettingtandwieldeksel dekt het kettingtandwiel af en bevestigt het zaagblad op de snoeizaag.

14 Druktoets

De druktoets activeert de leds op de snoeizaag.

15 Leds

De leds geven de laadtoestand van de accu met het laagste laadniveau en storingen aan.

16 Bedieningshandgreep

De bedieningshandgreep dient voor het bedienen, vasthouden en hanteren van de kreupelhoutsnoeier.

17 Accuschacht

De accu wordt ondergebracht in de accuschacht.

18 Schakelhendel

De schakelhendel schakelt de snoeizaag in en uit.

19 Accu

De accu voorziet de kreupelhoutsnoeier van energie.

20 Arrêteerhaak

De arrêteerhaak borgt de accu in de accuschacht.

21 Acculader

De acculader laadt de accu.

22 Led

De led geeft de status van de acculader weer.

23 Aansluitkabel

De aansluitkabel verbindt de acculader met de netstekker.

24 Netstekker

De netstekker verbindt de aansluitkabel met een contactdoos.

25 Koffer

De koffer dient voor het vervoeren en opslaan van de snoeizaag, de accu, de acculader en het toebehoren. De koffer behoort alleen tot de leveringsomvang van de set (bestaande uit snoeizaag, accu, acculader en toebehoren).

Typeplaatje met machinenummer**2.2 Pictogrammen**

De pictogrammen kunnen op de snoeizaag, de accu, de acculader en de koffer staan en hebben de volgende betekenissen:



Dit pictogram geeft de draairichting van de zaagketting aan.



In deze richting draaien om de zaagketting te spannen.



Dit pictogram duidt de olietank voor zaagkettingolie aan.



De led brandt of knippert groen. De accu wordt geladen.



De led knippert rood. Tussen de accu en de acculader is geen elektrisch contact of er is sprake van een storing in de accu of acculader.



Het symbool geeft in de koffer de aanbevolen plaatsing van een volle accu aan.



Het symbool geeft in de koffer de aanbevolen plaatsing van een bijna lege accu aan.



Lengte van een zaagblad dat mag worden gebruikt.



Gegarandeerd geluidvermogensniveau volgens de richtlijn 2000/14/EG in dB(A) om de geluidsemissie van producten vergelijkbaar te maken.



De aanduiding naast het pictogram geeft de energie-inhoud van de accu aan volgens de specificatie van de fabrikant van

de accucellen. De tijdens het gebruik beschikbare energie-inhoud is lager.



Het elektrische apparaat in een gesloten en droge ruimte gebruiken.



Het product niet afvoeren met het huisvuil.



De gebruiksaanwijzing lezen, begrijpen en bewaren.

3 Veiligheidsinstructies

3.1 Waarschuwingssymbolen

3.1.1 Waarschuwingssymbolen

De waarschuwingssymbolen op de snoeizaag hebben de volgende betekenis:



De veiligheidsinstructies en bijbehorende maatregelen in acht nemen.



De handleiding lezen, begrijpen en bewaren.



Een veiligheidsbril dragen.



Houd de snoeizaag met beide handen vast.



Raak de bewegende zaagketting niet aan.



Het gebruik van deze snoeizaag tijdens het klimmen in de boom is alleen toegestaan voor dienovereenkomstig opgeleide gebruikers.



Neem de accu tijdens werkonderbrekingen, vervoer, opslag, onderhouds- of reparatiewerkzaamheden uit het apparaat.

3.1.2 Accu

De waarschuwingssymbolen op de accu hebben de volgende betekenis:



De veiligheidsinstructies en bijbehorende maatregelen in acht nemen.



De handleiding lezen, begrijpen en bewaren.



De accu tegen hitte en vuur beschermen.



De accu niet onderdompelen in vloeistoffen.

3.1.3 Acculader

De waarschuwingssymbolen op de acculader hebben de volgende betekenis:



De veiligheidsinstructies en bijbehorende maatregelen in acht nemen.



De gebruiksaanwijzing lezen, begrijpen en bewaren.



Acculader tegen regen en vocht beschermen.

3.2 Gebruik conform de voorschriften

De snoeizaag STIHL GTA 40.0 dient voor het snoeien van hout, voor boomverzorging en voor het zagen in de kroon van een staande boom.

De snoeizaag kan worden gebruikt bij regen.

Het oog met gemonteerde overbelastingring dient voor het borgen van de snoeizaag aan een strop en om de snoeizaag aan een harnas of touw in de boom te vervoeren.

Twee accu's STIHL AS voorzien de snoeizaag van energie.

De acculader STIHL AL 5-2 laadt de accu's STIHL AS op.

⚠ WAARSCHUWING

- Accu's en acculaders die niet door STIHL voor de snoeizaag zijn vrijgegeven, kunnen leiden tot brand en explosiegevaar. Personen kunnen ernstig of dodelijk letsel oplopen en er kan materiële schade ontstaan.
 - ▶ Snoeizaag gebruiken met twee accu's STIHL AS.
 - ▶ De accu's STIHL AS met een acculader STIHL AL 1, AL 5 of AL 5-2 opladen.
- Als de snoeizaag, de accu of de acculader niet volgens voorschrift wordt gebruikt, kan dit leiden tot ernstig persoonlijk letsel of zelfs de dood en er kan materiële schade ontstaan.

- ▶ De snoeizaag, accu en acculader zo gebruiken als staat beschreven in deze handleiding.

3.3 Vereisten aan de gebruiker

▲ WAARSCHUWING

- Gebruikers die niet zijn geïnstrueerd kunnen de gevaren van de snoeizaag, de accu en de acculader niet herkennen of niet inschatten. De gebruiker of andere personen kunnen ernstig of dodelijk letsel oplopen.



- ▶ De handleiding lezen, begrijpen en bewaren.



- ▶ Het gebruik van deze snoeizaag tijdens het klimmen in de boom is alleen toegestaan voor dienovereenkomstig opgeleide gebruikers.

- ▶ Als de snoeizaag, de accu of de acculader aan een andere persoon wordt doorgegeven: de handleiding meegeven.
- ▶ Ervoor zorgen dat de gebruiker aan de volgende vereisten voldoet:
 - De gebruiker is uitgerust.
 - De gebruiker is lichamelijk, sensorisch en geestelijk in staat de snoeizaag, de accu en de acculader te bedienen en hiermee te werken. Als de gebruiker met lichamelijke, zintuigelijke of geestelijke beperkingen daartoe in staat is, mag de gebruiker alleen onder toezicht of na instructie door een verantwoordelijke persoon ermee werken.
 - De gebruiker kan de gevaren van de snoeizaag, accu en acculader herkennen en inschatten.
 - De gebruiker is meerderjarig of de gebruiker wordt conform nationale regelgeving onder toezicht voor een beroep opgeleid.
 - De gebruiker is geïnstrueerd door een STIHL dealer of een hiertoe bevoegd persoon, voordat deze voor de eerste keer met de snoeizaag gaat werken en de acculader in gebruik neemt.
 - De gebruiker is niet onder invloed van alcohol, medicijnen of drugs.
- ▶ Als er onduidelijkheid bestaat: contact opnemen met een STIHL dealer.

3.4 Kleding en uitrusting

▲ WAARSCHUWING

- Tijdens de werkzaamheden kunnen lange haren in de snoeizaag worden getrokken. De gebruiker kan hierdoor ernstig letsel oplopen.
 - ▶ Bind lang haar samen en zet het zo vast dat het boven de schouders hangt.
- Tijdens de werkzaamheden kunnen voorwerpen met een hoge snelheid naar boven worden geslingerd. De gebruiker kan letsel oplopen.
 - ▶ Draag een nauwsluitende veiligheidsbril. Geschikte veiligheidsbrillen zijn getest volgens de norm EN 166, EN ISO 16321 of volgens de nationale voorschriften. Ze zijn met de betreffende markering verkrijgbaar in de handel.
 - ▶ Als in de boom wordt gewerkt: STIHL adviseert een gelaatsbeschermer te dragen.
 - ▶ Een lange broek dragen.
 - ▶ Als in de boom wordt gewerkt: een strak bovenstuk met lange mouwen dragen.
- Vallende takken kunnen leiden tot hoofdletsel.
 - ▶ Als tijdens de werkzaamheden takken kunnen vallen: een veiligheidshelm dragen.
- Tijdens het werken kan er stof opstuiven. Ingeademd stof kan de gezondheid schaden en allergische reacties veroorzaken.
 - ▶ Als er stof opstuift: draag een stofmasker.
- Ongeschikte kleding kan blijven haken in hout, struikgewas en in de snoeizaag. Gebruikers zonder geschikte kleding kunnen ernstig letsel oplopen.
 - ▶ Draag nauwsluitende kleding.
 - ▶ Doe sjaals en sieraden af.
- Als in de boom wordt gewerkt, kan de gebruiker tijdens de werkzaamheden in contact komen met de ronddraaiende zaagketting. De gebruiker kan hierdoor ernstig letsel oplopen.
 - ▶ Een lange broek met snijprotectie en snijprotectie op de beide armen dragen.
- Tijdens de werkzaamheden kan de gebruiker zich snijden aan het hout. Tijdens de reinigings- of onderhoudswerkzaamheden kan de gebruiker in contact komen met de zaagketting. De gebruiker kan letsel oplopen.
 - ▶ Draag werkhandschoenen van slijtvast materiaal.
- Als de gebruiker ongeschikte schoenen draagt, kan hij uitglijden. De gebruiker kan letsel oplopen.
 - ▶ Draag stevige, dichte schoenen met een stoeve zool.



- ▶ Draag een nauwsluitende veiligheidsbril. Geschikte veiligheidsbrillen zijn getest volgens de norm EN 166, EN ISO 16321 of volgens de nationale voorschriften. Ze zijn met de betreffende markering verkrijgbaar in de handel.

- ▶ Als in de boom wordt gewerkt: kettingzaaglaarzen met knipbeveiliging dragen.
- Als in de boom wordt gewerkt, kan de gebruiker vallen. De gebruiker kan ernstig letsel oplopen of worden gedood.
 - ▶ Valbeveiligingsuitrusting met snijwerend effect dragen.

3.5 Werkgebied en -omgeving

3.5.1 Snoeizaag

▲ WAARSCHUWING

- Onbevoegde personen, kinderen en dieren kunnen de gevaren van de snoeizaag en de opgeworpen voorwerpen niet herkennen en de gevaren hiervan niet inschatten. Buitenstaanders, kinderen en dieren kunnen ernstig letsel oplopen en er kan materiële schade ontstaan.
 - ▶ Buitenstaanders, kinderen en dieren ver uit de buurt van het werkgebied houden.
 - ▶ Snoeizaag niet zonder toezicht laten.
 - ▶ Zorg ervoor dat kinderen niet met de snoeizaag kunnen spelen.
- Elektrische componenten van de snoeizaag kunnen vonken veroorzaken. Vonken kunnen in een makkelijk brandbare of explosieve omgeving brand of een explosie veroorzaken. Personen kunnen ernstig of dodelijk letsel oplopen en er kan materiële schade ontstaan.
 - ▶ Werk niet in een makkelijk brandbare of explosieve omgeving.

3.5.2 Accu

▲ WAARSCHUWING

- Buitenstaanders, kinderen en dieren kunnen de gevaren van de accu niet herkennen en de gevaren hiervan niet inschatten. Buitenstaanders, kinderen en dieren kunnen ernstig letsel oplopen.
 - ▶ Buitenstaanders, kinderen en huisdieren op afstand houden.
 - ▶ Laat de accu niet zonder toezicht achter.
 - ▶ Zorg ervoor dat kinderen niet met de accu kunnen spelen.
- De accu is niet beschermd tegen alle invloeden van buitenaf. Als de accu blootstaat aan bepaalde invloeden van buitenaf kan de accu in brand vliegen, exploderen of onherstelbaar beschadigd raken. Personen kunnen ernstig letsel oplopen en er kan materiële schade ontstaan.



- ▶ De accu tegen hitte en vuur beschermen.
- ▶ De accu niet in het vuur werpen.

- ▶ De accu niet buiten de aangegeven temperatuurgrenzen opladen, gebruiken en opbergen, 18.7.



- ▶ De accu niet onderdompelen in vloeistoffen.
- ▶ De accu bij kleine metalen voorwerpen vandaan houden.
- ▶ De accu niet blootstellen aan hoge druk.
- ▶ De accu niet in de magnetron plaatsen.
- ▶ De accu tegen chemicaliën, zouten en kunstmest beschermen.

3.5.3 Acculader

▲ WAARSCHUWING

- Buitenstaanders en kinderen kunnen de gevaren van de acculader en de elektrische stroom niet herkennen en ook niet inschatten. Buitenstaanders, kinderen en dieren kunnen ernstig of dodelijk letsel oplopen.
 - ▶ Buitenstaanders, kinderen en huisdieren op afstand houden.
 - ▶ Zorg ervoor dat kinderen niet met de acculader kunnen spelen.
- De acculader is niet waterdicht. Als er in de regen of in een vochtige omgeving wordt gewerkt, kan dit leiden tot een elektrische schok. De gebruiker kan letsel oplopen en de acculader kan worden beschadigd.



- ▶ Deze niet gebruiken in de regen en niet in een vochtige omgeving.
- De acculader is niet beschermd tegen alle invloeden van buitenaf. Als de acculader aan bepaalde invloeden van buitenaf is blootgesteld, kan de acculader in brand vliegen of exploderen. Personen kunnen ernstig letsel oplopen en er kan materiële schade ontstaan.
 - ▶ Acculader in een gesloten en droge ruimte gebruiken.
 - ▶ Acculader niet in een licht ontvlambare en ook niet in een explosieve omgeving gebruiken.
 - ▶ Acculader niet op een licht ontvlambare ondergrond gebruiken.
 - ▶ De acculader niet buiten de aangegeven temperatuurgrenzen gebruiken en bewaren, 18.7.
- Personen kunnen struikelen over de aansluitkabel. Personen kunnen letsel oplopen en de acculader kan worden beschadigd.
 - ▶ De aansluitkabel plat op de grond leggen.

3.6 Veilige staat

3.6.1 Snoeizaag

De snoeizaag verkeert in de veilige staat als aan de volgende voorwaarden is voldaan:

- De snoeizaag is niet beschadigd.
- De snoeizaag is schoon.
- Het oog en de overbelastingsring zijn onbeschadigd.
- De bedieningselementen werken en zijn niet gewijzigd.
- De kettingsmering functioneert.
- De inloopsporen op het kettingtandwiel zijn niet dieper dan 0,5 mm.
- Een in deze gebruiksaanwijzing aangegeven combinatie van zaagblad en zaagketting is gemonteerd.
- Het zaagblad en de zaagketting zijn correct gemonteerd.
- De zaagketting is correct gespannen.
- Alleen origineel STIHL toebehoren voor deze snoeizaag is gemonteerd.
- Het toebehoren is correct gemonteerd.
- De olietankdop is gesloten.

▲ WAARSCHUWING

- In een niet-veilige toestand kunnen onderdelen niet meer naar behoren functioneren en kunnen veiligheidsvoorzieningen buiten werking worden gezet. Personen kunnen ernstig of dodelijk letsel oplopen.
 - ▶ Met een onbeschadigde snoeizaag werken.
 - ▶ Als de snoeizaag vervuild is: snoeizaag reinigen.
 - ▶ Snoeizaag met een onbeschadigd oog en een onbeschadigde overbelastingsring gebruiken.
 - ▶ Geen wijzigingen aanbrengen aan de snoeizaag. Uitzondering: montage van een in deze gebruiksaanwijzing aangegeven combinatie van zaagblad en zaagketting.
 - ▶ Als de bedieningselementen niet functioneren: niet met de snoeizaag werken.
 - ▶ Originele STIHL toebehoren voor deze snoeizaag monteren.
 - ▶ Zaagblad en zaagketting zo monteren als in deze gebruiksaanwijzing staat beschreven.
 - ▶ Monteer het toebehoren zoals in deze handleiding of in de handleiding van het toebehoren beschreven staat.
 - ▶ Geen voorwerpen in de openingen van de snoeizaag steken.
 - ▶ Olietankdop sluiten.
 - ▶ Versleten of beschadigde stickers vervangen.

- ▶ Als er onduidelijkheid bestaat: contact opnemen met een STIHL dealer.

3.6.2 Zaagblad

Het zaagblad verkeert in de veilige staat als aan de volgende voorwaarden is voldaan:

- Het zaagblad is niet beschadigd.
- Het zaagblad is niet vervormd.
- De groef is zo diep als of dieper dan de minimale groefdiepte,  18.3.
- De groef is niet versmald of verbreed.

▲ WAARSCHUWING

- In een onveilige staat kan het zaagblad de zaagketting niet meer correct geleiden. De ronddraaiende zaagketting kan van het zaagblad springen. Personen kunnen ernstig of zelfs dodelijk letsel oplopen.
 - ▶ Met een onbeschadigd zaagblad werken.
 - ▶ Als de diepte van de groef kleiner is dan de minimale groefdiepte: zaagblad vervangen.
 - ▶ Indien er onduidelijkheden bestaan: contact opnemen met een STIHL dealer.

3.6.3 Zaagketting

De zaagketting verkeert in de veilige staat als aan de volgende voorwaarden is voldaan:

- De zaagketting is niet beschadigd.
- De zaagketting is correct aangescherpt/geslepen.
- De slijtagemarkeringen op de zaagtanden zijn zichtbaar.

▲ WAARSCHUWING

- In een niet-veilige staat kunnen componenten niet meer correct functioneren en kunnen de veiligheidsinrichtingen zijn uitgeschakeld. Personen kunnen ernstig of zelfs dodelijk letsel oplopen.
 - ▶ Met een onbeschadigde zaagketting werken.
 - ▶ Zaagketting correct aanscherpen/slijpen.
 - ▶ Indien er onduidelijkheden bestaan: contact opnemen met een STIHL dealer.

3.6.4 Accu

De accu verkeert in een veilige staat als aan de volgende voorwaarden is voldaan:

- De accu is onbeschadigd.
- De accu is schoon en droog.
- De accu functioneert en is niet gemodificeerd.

▲ WAARSCHUWING

- In een niet veilige staat kan de accu niet meer correct functioneren. Personen kunnen ernstig letsel oplopen.

- ▶ Alleen met een onbeschadigde en goed werkende accu werken.
- ▶ Een beschadigde of defecte accu niet laden.
- ▶ Als de accu vuil is: de accu reinigen.
- ▶ Als de accu nat of vochtig is: de accu laten drogen,  18.8.
- ▶ Geen wijzigingen aanbrengen aan de accu.
- ▶ Geen voorwerpen in de openingen van de accu steken.
- ▶ Elektrische contacten van de accu niet met metalen voorwerpen met elkaar verbinden en kortsluiten.
- ▶ Accu niet openmaken.
- ▶ Versleten of beschadigde stickers vervangen.
- Uit een beschadigde accu kan vloeistof weglekken. Als de vloeistof in contact komt met de huid of de ogen, kunnen de huid of de ogen geïrriteerd raken.
 - ▶ Contact met de vloeistof voorkomen.
 - ▶ Als contact met de huid heeft plaatsgevonden: was de betreffende plekken op de huid met veel water en zeep.
 - ▶ Als contact met de ogen heeft plaatsgevonden: was de ogen ten minste 15 minuten met veel water en raadpleeg een arts.
- Een beschadigde of defecte accu kan een ongewone geur veroorzaken, roken of branden. Personen kunnen ernstig of dodelijk letsel oplopen en er kan materiële schade ontstaan.
 - ▶ Als de accu vreemd ruikt of rookt: de accu niet gebruiken en bij brandbare stoffen vandaan houden.
 - ▶ Als de accu brandt: de accu met een brandblusser of water proberen te blussen.

3.6.5 Acculader

De acculader verkeert in de veilige staat als aan de volgende voorwaarden is voldaan:

- De acculader is niet beschadigd.
- De acculader is schoon en droog.

▲ WAARSCHUWING

- In een niet-veilige staat kunnen componenten niet meer correct functioneren en kunnen de veiligheidsinrichtingen zijn uitgeschakeld. Personen kunnen ernstig of zelfs dodelijk letsel oplopen.
 - ▶ Een onbeschadigde acculader gebruiken.
 - ▶ Als de acculader vervuild of nat is: acculader reinigen en laten drogen.
 - ▶ Aan de acculader geen wijzigingen aanbrengen.

- ▶ Geen voorwerpen in de openingen van de acculader steken.
- ▶ Elektrische contacten van de acculader niet met metalen voorwerpen verbinden en kortsluiten.
- ▶ De acculader niet demonteren.

3.7 Werken

3.7.1 Knippen

▲ WAARSCHUWING

- Als er buiten het werkgebied geen personen binnen gehoorafstand aanwezig zijn, kan in geval van nood geen hulp worden gevraagd.
 - ▶ Zorg ervoor dat er personen op gehoorafstand buiten het werkgebied aanwezig zijn.
- De gebruiker kan in bepaalde omstandigheden niet meer geconcentreerd werken. De gebruiker kan de controle over de snoeizaag verliezen, struikelen, vallen en ernstig letsel oplopen.
 - ▶ Rustig en doordacht werken.
 - ▶ Als de lichtomstandigheden en het zicht slecht zijn: niet met de snoeizaag werken.
 - ▶ Snoeizaag alleen bedienen.
 - ▶ Niet boven schouderhoogte werken.
 - ▶ Op obstakels letten.
 - ▶ Als in de boom wordt geklommen: een touwzekering gebruiken.
 - ▶ Als de gebruiker niet is opgeleid om in een boom te klimmen: staande op de grond werken en zorgen voor goed evenwicht. Als in de hoogte moet worden gewerkt: een hoogwerker of een veilige steiger gebruiken.
 - ▶ Als er vermoeidheidsverschijnselen optreden: een pauze inlassen.
- Door de ronddraaiende zaagketting kan de gebruiker snijwonden oplopen. De gebruiker kan hierdoor ernstig letsel oplopen.
 - ▶ Raak de ronddraaiende zaagketting niet aan.
 - ▶ Houd geen takken vast die zich vlakbij de zaagketting bevinden. De zaagketting kan op het hout verspringen en in de hand snijden. Bedien de snoeizaag altijd met beide handen.
 - ▶ Als de zaagketting door een voorwerp is geblokkeerd: de snoeizaag uitschakelen en de accu's verwijderen. Verwijder pas dan het voorwerp dat de blokkade veroorzaakt.
- Als in de boom wordt gewerkt, kan de snoeizaag naar beneden vallen. Personen kunnen ernstig letsel oplopen en er kan materiële schade ontstaan.

- ▶ Snoeizaag met een strop boven het oog en de overbelastingsring borgen. Passende toebehoren zijn verkrijgbaar bij de vakhandel.
- De ronddraaiende zaagketting wordt warm en zet uit. Als de zaagketting niet voldoende wordt gesmeerd en nagespannen, kan de zaagketting van het zaagblad springen of breken. Personen kunnen ernstig letsel oplopen en er kan materiële schade ontstaan.
 - ▶ Zaagkettingolie gebruiken.
 - ▶ Tijdens de werkzaamheden regelmatig het oliepeil in de olietank controleren, in elk geval na elke 3e keer dat de accu's zijn opgeladen. Voordat de zaagkettingolie is verbruikt: zaagkettingolie bijvullen.
 - ▶ Tijdens de werkzaamheden regelmatig de spanning van de zaagketting controleren. Als de spanning van de zaagketting te laag is: de zaagketting spannen.
- Tijdens de werkzaamheden kunnen het zaagblad, de zaagketting en het kettingtandwiel heet worden. De gebruiker kan bij contact hiermee brandwonden oplopen.
 - ▶ Hete zaagblad, zaagketting en kettingtandwiel niet aanraken.
 - ▶ Wachten tot het zaagblad, de zaagketting en het kettingtandwiel zijn afgekoeld.
 - ▶ Draag werkhandschoenen van slijtvast materiaal.
- Als de werking van de snoeizaag zich tijdens de werkzaamheden wijzigt of deze zich ongebruikelijk gedraagt, kan de snoeizaag in een onveilige staat verkeren. Personen kunnen ernstig letsel oplopen en er kan materiële schade ontstaan.
 - ▶ De werkzaamheden beëindigen, de accu's verwijderen en contact opnemen met een STIHL dealer.
- Tijdens de werkzaamheden kan de snoeizaag trillingen veroorzaken.
 - ▶ Draag handschoenen.
 - ▶ Neem pauzes.
 - ▶ Als er tekenen van een doorbloedingsstoornis optreden: een arts raadplegen.
- Als de ronddraaiende zaagketting contact maakt met een hard voorwerp kunnen vonken ontstaan. Vonken kunnen in een makkelijk brandbare omgeving brand veroorzaken. Personen kunnen ernstig of dodelijk letsel oplopen en er kan materiële schade ontstaan.
 - ▶ Werk niet in een makkelijk brandbare omgeving.
- Als de schakelhendel wordt losgelaten, draait de zaagketting nog even door. De bewegende zaagketting kan snijwonden toebrengen aan

personen. Personen kunnen ernstig letsel oplopen.

- ▶ Wacht tot de zaagketting niet meer draait.

⚠ WAARSCHUWING

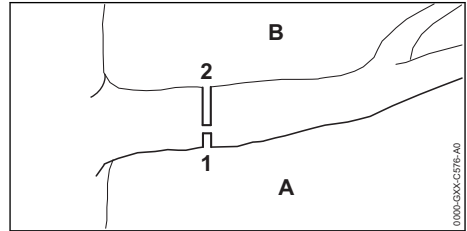

- Als hout dat onder spanning staat wordt gezaagd, kan het zaagblad worden ingeklemd. De gebruiker kan de controle over de snoeizaag verliezen, struikelen, vallen en ernstig letsel oplopen.
 - ▶ Eerst een ontlastingszaagsnede (1) in de drukzijde (A) aanbrengen, vervolgens een kapzaagsnede (2) van boven, direct boven de eerste snede, in de trekzijde (B) aanbrengen.

⚠ GEVAAR

- Als in de buurt van spanningvoerende kabels wordt gewerkt kan de zaagketting in contact komen met de spanningvoerende kabels en deze beschadigen. De gebruiker kan ernstig letsel oplopen of worden gedood.
 - ▶ Niet werken in de buurt van onder spanning staande leidingen.

3.8 Reactiekrachten

3.8.1 Reactiekrachten

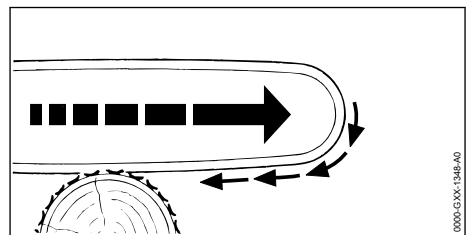

Als met de onderzijde van het zaagblad wordt gewerkt, wordt de snoeizaag weggetrokken van de gebruiker.

⚠ WAARSCHUWING

- Als de ronddraaiende zaagketting contact maakt met een hard voorwerp en snel wordt afgeremd, kan de snoeizaag plotseling van de

gebruiker weg worden getrokken. Personen kunnen letsel oplopen.

- ▶ Houd de snoeizaag met beide handen vast.
- ▶ Te werk gaan zoals in deze handleiding staat beschreven.
- ▶ Werk met een correct aangescherpte/geslepen en correct gespannen zaagketting.
- ▶ Het zaagblad recht in de zaagsnede geleiden.
- ▶ De aanslag correct plaatsen.
- ▶ Met vol gas werken.

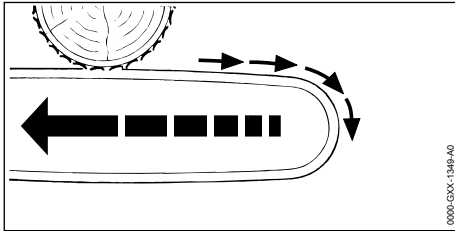

Als met de bovenzijde van het zaagblad wordt gewerkt, wordt de snoeizaag in de richting van de gebruiker bewogen.

▲ WAARSCHUWING

- Als de ronddraaiende zaagketting contact maakt met een hard voorwerp en snel wordt afgeremd, kan de snoeizaag plotseling in de richting van de gebruiker bewegen. Personen kunnen letsel oplopen.
 - ▶ Houd de snoeizaag met beide handen vast.
 - ▶ Te werk gaan zoals in deze handleiding staat beschreven.
 - ▶ Het zaagblad recht in de zaagsnede geleiden.
 - ▶ Met vol gas werken.

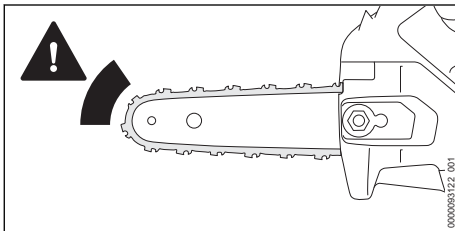

Als met de zaagbladneus wordt gewerkt, wordt de snoeizaag in de richting van de gebruiker bewogen.

▲ WAARSCHUWING

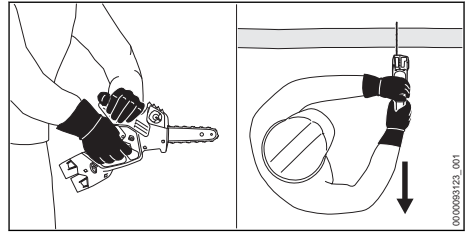

- Wanneer de ronddraaiende zaagketting met het bovenste gedeelte van de zaagbladneus in contact komt met een hard voorwerp en snel wordt afgeremd, of bij de zaagbladneus wordt ingeklemd, kan de snoeizaag zich plotseling in de richting van de gebruiker bewegen. Personen kunnen letsel oplopen.
 - ▶ Houd de snoeizaag met beide handen vast.
 - ▶ Het lichaam buiten het zwenkbereik van de snoeizaag houden.
 - ▶ Te werk gaan zoals in deze handleiding staat beschreven.
 - ▶ Werk niet met het bovenste kwart gedeelte van de zaagbladneus.
 - ▶ Werk met een correct aangescherpte/geslepen en correct gespannen zaagketting.
 - ▶ Met vol gas werken.

3.9 Laden

▲ WAARSCHUWING



- Tijdens het laden kan een beschadigde of een defecte acculader stinken of roken. Personen kunnen letsel oplopen en er kan beschadiging optreden.
 - ▶ De netstekker uit de contactdoos trekken.
 - ▶ Accu's verwijderen.
- De acculader kan bij een ontoereikende warmteafvoer oververhit worden en in brand raken. Personen kunnen ernstig of dodelijk letsel oplopen en er kan materiële schade ontstaan.
 - ▶ Acculader niet afdekken.

3.10 Elektriciteit aansluiten

Contact met stroomvoerende componenten kan ontstaan door de volgende oorzaken:

- De aansluitkabel of de verlengkabel is beschadigd.
- De netstekker van de aansluitkabel of de verlengkabel is beschadigd.
- De contactdoos is niet correct geïnstalleerd.

⚠ GEVAAR

- Contact met stroomvoerende componenten kan leiden tot een stroomschok. De gebruiker kan ernstig of dodelijk letsel oplopen.
 - ▶ Controleer dat de aansluitkabel, de verlengkabel en de netstekker hiervan niet zijn beschadigd.
- 
 Als de aansluitkabel of de verlengkabel beschadigd is:
 - ▶ beschadigde plaats niet aanraken.
 - ▶ Trek de netstekker uit de contactdoos.
- ▶ Aansluitkabel, verlengkabel en de netstekkers ervan met droge handen beetpakken.
- ▶ Netstekker van de aansluitkabel of de verlengkabel in een correct geïnstalleerde en beveiligde contactdoos met randaarde steken.
- ▶ Acculader via een aardlekschakelaar (30 mA, 30 ms) aansluiten.
- Een beschadigde of niet geschikte verlengkabel kan leiden tot een elektrische schok. Personen kunnen ernstig of dodelijk letsel oplopen.
 - ▶ Gebruik een verlengkabel met de juiste kabeldoorsnede,  18.6.

⚠ WAARSCHUWING

- Tijdens het laden kan een verkeerde netspanning of een verkeerde netfrequentie leiden tot overspanning in de acculader. De acculader kan hierbij worden beschadigd.
 - ▶ Controleren of de netspanning en de netfrequentie van het lichtnet corresponderen met de gegevens op het typeplaatje van de acculader.
- Als de acculader op een meervoudige contactdoos is aangesloten, kunnen de elektrische onderdelen tijdens het opladen worden overbelast. De elektrische componenten kunnen warm worden en in brand vliegen. Personen kunnen ernstig of dodelijk letsel oplopen en er kan materiële schade ontstaan.
 - ▶ Zorg ervoor dat de vermogensgegevens op de meervoudige contactdoos niet worden overschreden door het totaal van de gegevens op het typeplaatje van de acculader en alle op de meervoudige contactdoos aangesloten elektrische apparaten.
- Een verkeerd neergelegde aansluitkabel en verlengkabel kunnen beschadigd raken en personen kunnen hierover struikelen. Personen kunnen letsel oplopen en de aansluitkabel of verlengkabel kan worden beschadigd.

- ▶ De aansluitkabel en verlengkabel zo neerleggen en kenmerken, dat personen niet kunnen struikelen.
- ▶ De aansluitkabel en verlengkabel zo neerleggen, dat ze niet onder spanning staan of verwikkeld zijn.
- ▶ De aansluitkabel en verlengkabel zo neerleggen, dat ze niet beschadigd, geknikt of geplet kunnen worden of schuren.
- ▶ Aansluitkabel en verlengkabel beschermen tegen hitte, olie en chemicaliën.
- ▶ De aansluitkabel en verlengkabel neerleggen op een droge ondergrond.
- Tijdens de werkzaamheden wordt de verlengkabel warm. Wanneer de warmte niet kan worden afgevoerd, kan de warmte brand veroorzaken.
 - ▶ Als er een kabelhaspel wordt gebruikt: de kabelhaspel volledig afwikkelen.
- Als er elektrische bedrading en leidingen in de muur zitten, kunnen deze worden beschadigd als de acculader op de muur wordt bevestigd. Contact met elektrische bedrading kan leiden tot een elektrische schok. Personen kunnen ernstig letsel oplopen en er kan materiële schade ontstaan.
 - ▶ Controleren of er op de geplande plaats geen elektrische bedrading en leidingen in de muur zitten.
- Als de acculader niet zoals in deze handleiding staat beschreven op de muur is gemonteerd, kan de acculader of de accu van de muur vallen of kan de acculader te heet worden. Personen kunnen letsel oplopen en er kan beschadiging optreden.
 - ▶ Acculader zo op de muur monteren als in deze handleiding staat beschreven.
- Als de acculader met aangebrachte accu op een muur wordt gemonteerd, kan de accu uit de acculader vallen. Personen kunnen letsel oplopen en er kan beschadiging optreden.
 - ▶ De acculader eerst aan de muur monteren en daarna de accu plaatsen.

3.11 Vervoeren

3.11.1 Snoeizaag

⚠ WAARSCHUWING

- Tijdens het vervoer kan de kreupelhoutsnoeier omvallen of verschuiven. Personen kunnen letsel oplopen en er kan materiële schade ontstaan.



▶ Accu's verwijderen.

- ▶ De kettingbeschermer zo over het zaagblad schuiven dat deze het gehele zaagblad afdekt.
- ▶ Snoeizaag vervoeren in de meegeleverde koffer.
- ▶ Als de koffer niet bij de levering is inbegrepen: snoeizaag met spanbanden, riemen of een net dusdanig beveiligen, dat deze niet kan kantelen of verschuiven.

3.11.2 Accu

▲ WAARSCHUWING

- De accu is niet beschermd tegen alle invloeden van buitenaf. Als de accu aan bepaalde invloeden van buitenaf wordt blootgesteld, kan de accu worden beschadigd en kan er materiele schade ontstaan.
 - ▶ Een beschadigde accu niet vervoeren.
 - ▶ Wanneer er een koffer wordt meegeleverd: accu vervoeren in de meegeleverde koffer.
- Tijdens het vervoer kan de accu omvallen of verschuiven. Personen kunnen letsel oplopen en er kan beschadiging optreden.
 - ▶ De accu in de verpakking zo verpakken dat deze niet kan bewegen.
 - ▶ De verpakking zo borgen dat deze niet kan vallen en verschuiven.

3.11.3 Acculader

▲ WAARSCHUWING

- Tijdens het vervoer kan de acculader omvallen of verschuiven. Personen kunnen letsel oplopen en er kan beschadiging optreden.
 - ▶ De netstekker uit de contactdoos trekken.
 - ▶ Accu's verwijderen.
 - ▶ Acculader vervoeren in de meegeleverde koffer.
 - ▶ Als de koffer niet bij de levering is inbegrepen: snoeizaag met spanbanden, riemen of een net dusdanig beveiligen, dat deze niet kan kantelen of verschuiven.
- De aansluitkabel is niet bedoeld om de acculader daaraan te dragen. De aansluitkabel en de acculader kunnen worden beschadigd.
 - ▶ De aansluitkabel opwickelen en aan de acculader bevestigen.

3.12 Opslaan

3.12.1 Snoeizaag

▲ WAARSCHUWING

- Kinderen kunnen de gevaren van de snoeizaag niet herkennen en ook niet inschatten. Kinderen kunnen ernstig letsel oplopen.



▶ Accu's verwijderen.

- ▶ De kettingbeschermer zo over het zaagblad schuiven dat deze het gehele zaagblad afdekt.
- ▶ Snoeizaag buiten het bereik van kinderen opslaan.
- De elektrische contacten op de snoeizaag en metalen onderdelen kunnen door vocht corroderen. De snoeizaag kan worden beschadigd.



▶ Accu's verwijderen.

- ▶ De snoeizaag schoon en droog opslaan.

3.12.2 Accu

▲ WAARSCHUWING

- Kinderen kunnen de gevaren van de accu niet herkennen en ook niet inschatten. Kinderen kunnen ernstig letsel oplopen.
 - ▶ De accu buiten het bereik van kinderen opslaan.
- De accu is niet beschermd tegen alle invloeden van buitenaf. Als de accu aan bepaalde invloeden van buitenaf wordt blootgesteld, kan de accu onherstelbaar worden beschadigd.
 - ▶ De accu schoon en droog opslaan.
 - ▶ De accu in een gesloten ruimte opslaan.
 - ▶ De accu losgekoppeld van de snoeizaag opslaan.
 - ▶ Als de accu in de oplader wordt bewaard: de netstekker uit het stopcontact trekken en de accu met een laadniveau tussen 40% en 60% bewaren (2 groene leds).
 - ▶ De accu niet buiten de aangegeven temperatuurgrenzen bewaren, 18.7.

3.12.3 Acculader

▲ WAARSCHUWING

- Kinderen kunnen de gevaren van de acculader niet herkennen en ook niet inschatten. Kinderen kunnen ernstig of zelfs dodelijk letsel oplopen.
 - ▶ De netstekker eruit trekken.

- ▶ De acculader buiten het bereik van kinderen opslaan.
- De acculader is niet beschermd tegen alle invloeden van buitenaf. Als de acculader aan bepaalde invloeden van buitenaf wordt blootgesteld, kan de acculader worden beschadigd.
 - ▶ De netstekker eruit trekken.
 - ▶ Als de acculader warm is: de acculader laten afkoelen.
 - ▶ De acculader schoon en droog opslaan.
 - ▶ De acculader in een gesloten ruimte opslaan.
 - ▶ De acculader niet buiten de aangegeven temperatuurgrenzen bewaren, [18.7](#).
- De aansluitkabel is niet bedoeld om de acculader aan te dragen of op te hangen. De aansluitkabel en de acculader kunnen worden beschadigd.
 - ▶ De acculader bij het huis vastpakken en vasthouden.
 - ▶ De acculader ophangen aan de muurhouder.

3.13 Reiniging, onderhoud en reparatie

⚠ WAARSCHUWING

- Als tijdens de reinigings-, onderhouds- of reparatiewerkzaamheden de accu's in de snoeizaag zijn geplaatst, kan de snoeizaag onbedoeld worden ingeschakeld. Personen kunnen ernstig letsel oplopen en er kan materiële schade ontstaan.



- ▶ Accu's verwijderen.

- Aggressieve reinigingsmiddelen, het reinigen met een waterstraal of puntige voorwerpen kunnen de snoeizaag, het zaagblad de zaagketting, de accu en de acculader beschadigen. Als de snoeizaag, het zaagblad, de zaagketting, de accu of de acculader niet op de juiste wijze werden gereinigd, kunnen componenten niet meer correct functioneren en kunnen de veiligheidsinrichtingen zijn uitgeschakeld. Personen kunnen ernstig letsel oplopen.
 - ▶ Snoeizaag, zaagblad, zaagketting, accu en acculader zo reinigen als staat beschreven in deze handleiding.
- Als de snoeizaag, het zaagblad, de zaagketting, de accu en de acculader niet op de juiste wijze werden onderhouden of gerepareerd, kunnen componenten niet meer correct functioneren en kunnen de veiligheidsinrichtingen

zijn uitgeschakeld. Personen kunnen ernstig of dodelijk letsel oplopen.

- ▶ De snoeizaag, accu en acculader niet zelf onderhouden of repareren.
- ▶ Als aan de snoeizaag, de accu of de acculader onderhouds- of reparatiewerkzaamheden moeten worden uitgevoerd: contact opnemen met een STIHL dealer.
- ▶ Zaagblad en zaagketting zo onderhouden of repareren als in deze gebruiksaanwijzing staat beschreven.
- Tijdens de reinigings- of onderhoudswerkzaamheden aan de zaagketting kan de gebruiker letsel oplopen door de scherpe zaagtan- den. De gebruiker kan letsel oplopen.
 - ▶ Draag werkhandschoenen van slijtvast materiaal.

4 Kreupelhoutsnoeier klaar maken voor gebruik

4.1 Snoeizaag klaar maken voor gebruik

Voorafgaand aan de werkzaamheden moeten altijd de volgende stappen worden uitgevoerd:

- ▶ Ervoor zorgen dat de volgende componenten zich in een veilige toestand bevinden:
 - Snoeizaag, [3.6.1](#).
 - Zaagblad, [3.6.2](#).
 - Zaagketting, [3.6.3](#).
 - Accu, [3.6.4](#).
 - Acculader, [3.6.5](#).
- ▶ Accu controleren/testen, [9.6](#).
- ▶ Accu volledig laden, [5.2](#).
- ▶ Snoeizaag reinigen, [14.1](#).
- ▶ Zaagblad en zaagketting monteren, [6.1.2](#).
- ▶ Zaagketting spannen, [6.2](#).
- ▶ Zaagkettingolie bijvullen, [6.3](#).
- ▶ De bedieningselementen controleren, [9.4](#).
- ▶ Kettingsering controleren, [9.5](#).
- ▶ Als deze handelingen niet kunnen worden uitgevoerd: de snoeizaag niet gebruiken en contact opnemen met een STIHL dealer.

5 Accu laden en leds

5.1 Acculader aan een muur monteren

De acculader kan aan een muur worden gemonteerd.

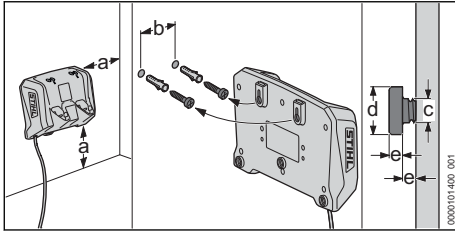

► Acculader zo op een muur monteren dat aan de volgende voorwaarden wordt voldaan:

- Er wordt geschikt bevestigingsmateriaal gebruikt.

- De acculader is waterpas.

De volgende maatvoering is aangehouden:

- a = minimaal 100 mm
- b (voor AL 1 en AL 5) = 54 mm
- b (voor AL 5-2) = 100 mm
- c = 4,5 mm
- d = 9 mm
- e = 2,5 mm

5.2 Accu laden

De laadtijd is afhankelijk van diverse invloeden, zoals bijv. de temperatuur van de accu of de omgevingstemperatuur. Voor een optimale prestatie moeten de aanbevolen temperatuurbereiken in acht worden genomen, 18.8. De werkelijke laadtijd kan afwijken van de aangegeven laadtijd. De laadtijd is te vinden op www.stihl.com/charging-times.

Als de netstekker op een contactdoos is aangesloten en de accu in de acculader wordt geplaatst, start de laadprocedure automatisch. Als de accu volledig is geladen, schakelt de acculader automatisch uit.

Tijdens het laden worden de accu en de acculader warmer.

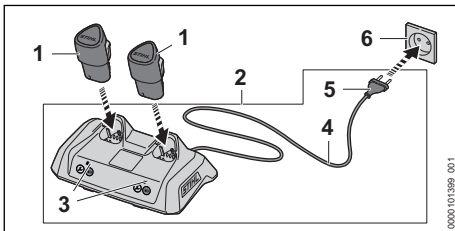

► Netstekker (5) in een goed bereikbare contactdoos (6) aansluiten.

De acculader (2) voert een zelftest uit. De led (3) brandt ca. 1 seconde lang groen en ca. 1 seconde lang rood.

► Aansluitkabel (4) aanbrengen.

► Accu (1) in de geleidingen van de acculader (2) plaatsen en tot aan de aanslag indrukken.

De led (3) brandt of knippert groen. De accu (1) wordt geladen.

► Als de led (3) niet meer brandt: de accu (1) is volledig opgeladen en kan uit de acculader (2) worden genomen.

► Als de acculader (2) niet meer wordt gebruikt: netstekker (5) uit de contactdoos (6) trekken.

5.3 Laadtoestand weergeven

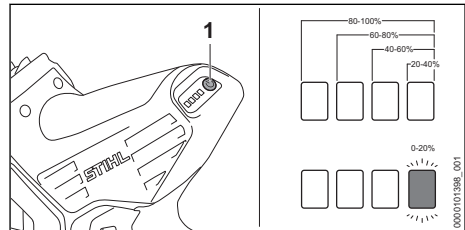

► Accu's plaatsen.

► Op de druktoets (1) drukken.

De leds branden ca. 5 seconden lang groen en geven de laadtoestand weer.

► Als de rechter led groen knippert: de accu laden.

LET OP

■ De leds geven altijd de accu met de laagste laadtoestand weer. Voor het weergeven van de laadtoestand van de afzonderlijke accu:

- Accu alleen in de bovenste accuschacht plaatsen.
- Op de druktoets (1) drukken.

LET OP

■ Als de accu alleen in de onderste accuschacht wordt geplaatst, werken de leds op de snoei-zaag niet.

- Beide accu's of minstens één accu in de bovenste accuschacht plaatsen.
- Op de druktoets (1) drukken.

5.4 Leds op de kreupelhoutsnoeier

De leds kunnen de laadtoestand van de accu of storings aangeven. De leds kunnen groen of rood branden of knipperen.

Als de leds groen branden of knipperen wordt de laadtoestand weergegeven.

- ▶ Als de leds rood branden of knipperen: storing opheffen,  17.
In de kreupelhoutsnoeier of in de accu zit een storing.

5.5 Led op acculader

De led geeft de status van de acculader of storing weer. De led kan groen of rood branden of knipperen.

Als de led groen brandt of knippert wordt de accu geladen.

- ▶ Als de led rood brandt of knippert: storing opheffen,  17.
In de acculader of in de accu zit een storing.

6 Kreupelhoutsnoeier monteren

6.1 Zaagblad en zaagketting uitbouwen en monteren

6.1.1 Zaagblad en zaagketting uitbouwen

- ▶ Schakel de snoeizaag uit en neem de accu's eruit.

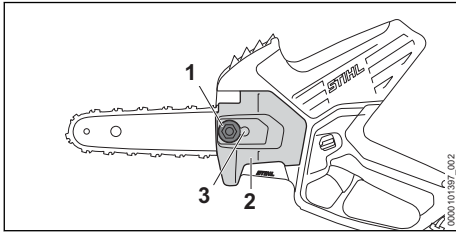

- ▶ Draai de moer (1) linksom tot het kettingtandwieldeksel (2) kan worden weggenomen.
- ▶ Kettingtandwieldeksel (2) verwijderen.
- ▶ Spanbout (3) tot aan de aanslag linksom draaien.
De zaagketting is ontspannen.
- ▶ Zaagblad en zaagketting verwijderen.

6.1.2 Zaagblad en zaagketting monteren

De combinaties van zaagblad en zaagketting die bij het kettingtandwiel passen en daarmee gemonteerd mogen worden, staan aangegeven in de technische gegevens,  19.

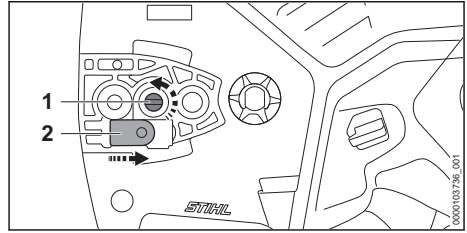

- ▶ Spanbout (1) zo ver linksom draaien dat de spanschuif (2) rechts tegen het huis ligt.

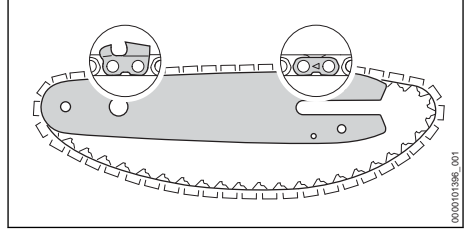

- ▶ Leg de zaagketting vervolgens in de groef van het zaagblad, zodat de pijlen op de verbindingsschakels van de zaagketting aan de bovenzijde in de draairichting gericht zijn.

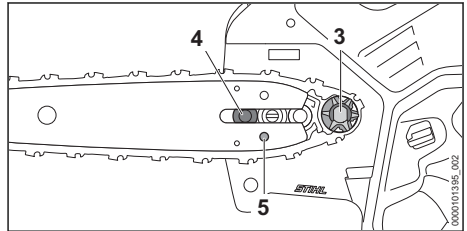

- ▶ Plaats het zaagblad met de zaagketting zo op de snoeizaag dat aan de volgende voorwaarden wordt voldaan:
 - De aandrijfschakels van de zaagketting vallen in de tanden van het kettingtandwiel (3).
 - De kop van het tapeind (4) valt in het sleufgat van het zaagblad.
 - De pen van de spanschuif (2) valt in het boorgat (5) van het zaagblad.

De oriëntatie van het zaagblad speelt geen rol. De opdruk op het zaagblad kan ook ondersteboven staan.

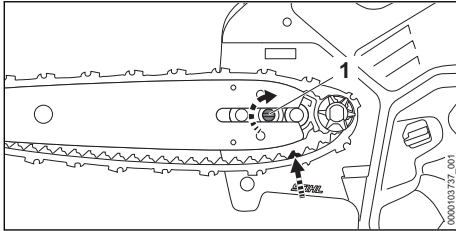

- ▶ Spanbout (1) zolang rechtsom draaien, tot de zaagketting aansluit op het zaagblad. Hierbij de aandrijschakels van de zaagketting in de groef van het zaagblad leiden. Het zaagblad en de zaagketting liggen tegen de snoeizaag.
- ▶ Breng het kettingtandwieldeksel zo op de snoeizaag aan, dat dit gelijkligt met de snoeizaag.
- ▶ Draai de moer rechtsom tot het kettingtandwieldeksel stevig op de snoeizaag is bevestigd.

6.2 Zaagketting spannen

Tijdens het gebruik rekt de zaagketting uit of trekt samen. De spanning van de zaagketting verandert. Tijdens de werkzaamheden moet de zaagkettingspanning regelmatig worden gecontroleerd en moet deze zo nodig worden nagespannen.

- ▶ Snoeizaag uitschakelen en de accu's eruit halen.

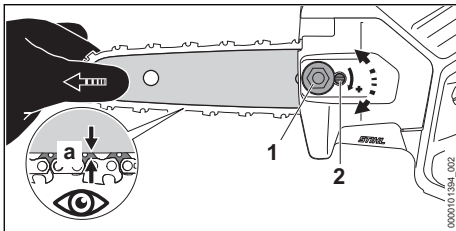

- ▶ Moer (1) losdraaien.
- ▶ Zaagblad bij de neus optillen en de spanschroef (2) zo lang rechtsom of linksom draaien, tot aan de volgende voorwaarden is voldaan:
 - De afstand a in het midden van het zaagblad bedraagt 1 mm tot 2 mm.
 - De zaagketting kan nog met twee vingers en met geringe krachtsinspanning over het zaagblad worden getrokken.
- ▶ Zaagblad bij de neus verder optillen en de moer (1) vastdraaien.

- ▶ Als de afstand a in het midden van het zaagblad niet 1 mm tot 2 mm bedraagt: zaagketting opnieuw spannen.

6.3 Zaagkettingolie bijvullen

De zaagkettingolie zorgt voor de smering en de koeling van de ronddraaiende zaagketting.

STIHL adviseert STIHL zaagkettingolie of een andere voor kettingzagen vrijgegeven zaagkettingolie te gebruiken.

- ▶ Snoeizaag uitschakelen en de accu's eruit halen.
- ▶ Snoeizaag zodanig op een vlakke ondergrond plaatsen dat de olietankdop naar boven is gericht.
- ▶ Het gebied rondom de olietankdop schoonmaken met een vochtige doek.

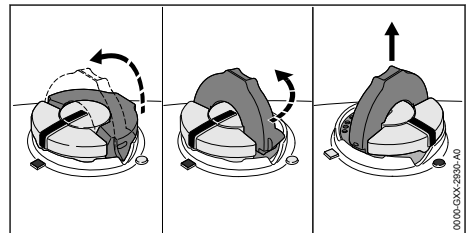

- ▶ De beugel van de olietankdop oplakken.
- ▶ Olietankdop tot aan de aanslag linksom draaien.
- ▶ Olietankdop wegnemen.
- ▶ De zaagkettingolie zo bijvullen dat er geen zaagkettingolie wordt gemorst en de olietank niet tot aan de rand wordt gevuld.
- ▶ Als de beugel van de olietank is ingeklapt: de beugel oplakken.

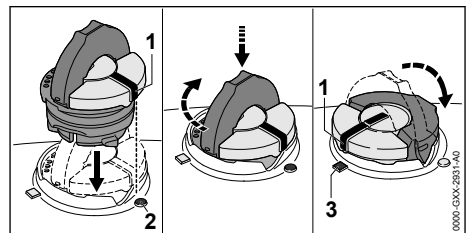

- ▶ De olietankdop zo aanbrengen dat de markering (1) naar de markering (2) is gericht.
- ▶ De olietankdop naar beneden drukken en tot aan de aanslag rechtsom draaien. De olietankdop klikt hoorbaar vast. De markering (1) is naar de markering (3) gericht.
- ▶ Controleren of de olietankdop naar boven kan worden losgetrokken.

- ▶ Als de olietankdop niet naar boven kan worden losgetrokken: de beugel van de olietankdop inklappen. De olietank is gesloten.

Als de olietankdop naar boven kan worden losgetrokken, moeten de volgende stappen worden uitgevoerd:

- ▶ De olietankdop in een willekeurige positie aanbrengen.

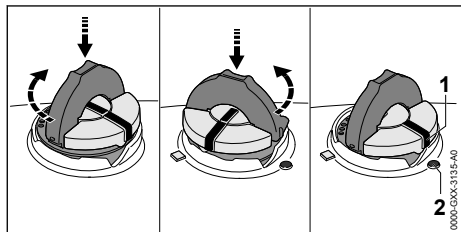

- ▶ De olietankdop naar beneden drukken en tot aan de aanslag rechtsonder draaien.
- ▶ De olietankdop naar beneden drukken en zolang linksom draaien tot de markering (1) naar de markering (2) is gericht.
- ▶ Opnieuw proberen de olietank te sluiten.
- ▶ Als de olietank nog steeds niet kan worden gesloten: niet met de snoeizaag werken en contact opnemen met een STIHL dealer. De snoeizaag verkeert niet in de veilige staat.

7 Accu aanbrengen en wegnemen

7.1 De accu plaatsen

STIHL adviseert om de accu's per paar te gebruiken en te markeren.

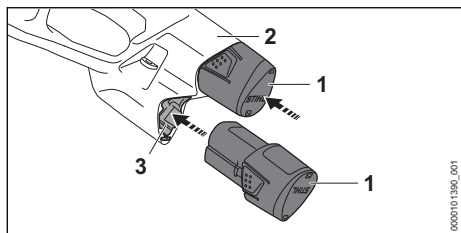

- ▶ De accu (1) tot aan de aanslag in de accuschacht (2, 3) drukken. De accu (1) wordt vergrendeld met een klik.

7.2 Accu verwijderen

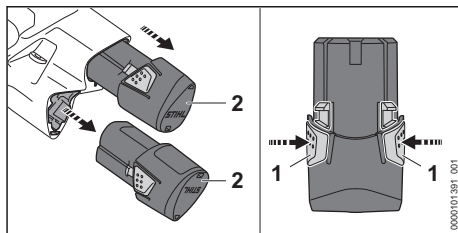

- ▶ Beide arrêeerhaken (1) indrukken. De accu (2) is ontgrendeld en kan worden verwijderd.

8 Kreupelhoutsnoeier inschakelen en uitschakelen

8.1 Snoeizaag inschakelen

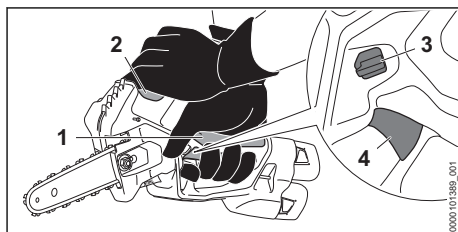

- ▶ Snoeizaag met één hand op het deel (1) van de bedieningshandgreep zo vasthouden dat de duim om de bedieningshandgreep valt.
- ▶ Snoeizaag met de andere hand op de handgreep (2) vasthouden en sturen.
- ▶ Blokkeerhendel (3) met de duim indrukken en ingedrukt houden.
- ▶ Schakelhendel (4) met de wijsvinger indrukken en ingedrukt houden. De snoeizaag loopt aan en de zaagketting draait. De blokkeerhendel (3) kan worden losgelaten.

8.2 Snoeizaag uitschakelen

- ▶ De schakelhendel loslaten. De zaagketting draait niet meer.
- ▶ Als de zaagketting blijft draaien: accu's wegnemen en contact opnemen met een STIHL dealer. De snoeizaag is defect.

9 Kreupelhoutsnoeier en accu controleren

9.1 Kettingandwiel controleren

- ▶ Snoeizaag uitschakelen en de accu's eruit halen.

- ▶ Kettingandwieldeksel uitbouwen.
- ▶ Zaagblad en zaagketting uitbouwen.

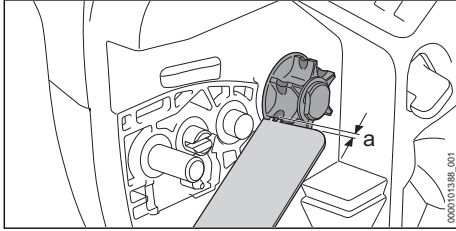

- ▶ Inloosporen bij het kettingandwiel met een STIHL vijlkaliber controleren.
- ▶ Als de inloosporen dieper zijn dan $a = 0,5 \text{ mm}$: de snoeizaag niet gebruiken en contact opnemen met een STIHL dealer. Het kettingandwiel moet vervangen worden.

9.2 Zaagblad controleren

- ▶ Schakel de snoeizaag uit en neem de accu's eruit.
- ▶ Zaagketting en zaagblad uitbouwen.

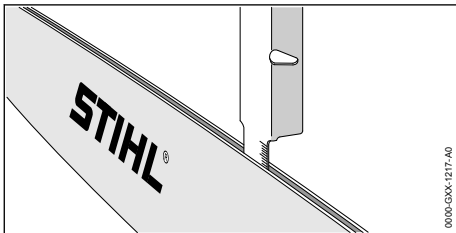

- ▶ Groefdiepte van het zaagblad met de meetlat van een STIHL vijlkaliber meten.
- ▶ Zaagblad vervangen, wanneer aan een van de volgende voorwaarden wordt voldaan:
 - Het zaagblad is beschadigd.
 - De gemeten groefdiepte is kleiner dan de minimale groefdiepte van het zaagblad,  18.3.
 - De groef van het zaagblad is samengedrukt of uiteingedrukt.
- ▶ Als er onduidelijkheid bestaat: contact opnemen met een STIHL dealer.

9.3 Zaagketting controleren

- ▶ Schakel de snoeizaag uit en neem de accu's eruit.

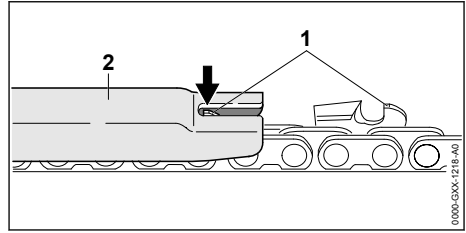

- ▶ Hoogte van de dieptebegrenzer (1) met een STIHL vijlkaliber (2) meten. Het STIHL vijlkaliber moet bij de deling van de zaagketting passen.
- ▶ Als een dieptebegrenzer (1) boven het vijlkaliber (2) uitsteekt: dieptebegrenzer (1) afvijlen,  15.3.

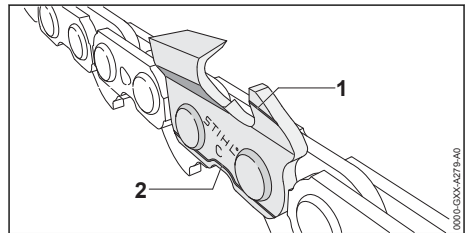

- ▶ Controleren of de slijtagemarkeringen (1 en 2) op de zaagtanden zichtbaar zijn.
- ▶ Als een van de slijtagemarkeringen bij een zaagtand niet zichtbaar is: zaagketting niet gebruiken en contact opnemen met een STIHL dealer.
- ▶ Met een STIHL vijlkaliber controleren of de slijphoek van 30° bij de zaagtanden wordt aangehouden. Het STIHL vijlkaliber moet bij de deling van de zaagketting passen.
- ▶ Als de slijphoek van 30° niet wordt aangehouden: zaagketting slijpen.
- ▶ Als er onduidelijkheid bestaat: contact opnemen met een STIHL dealer.

9.4 Bedieningselementen controleren

Blokkeerhendel en schakelhendel

- ▶ Accu's verwijderen.
- ▶ Probeer de schakelhendel in te drukken zonder de blokkeerhendel in te drukken.
- ▶ Als de schakelhendel kan worden ingedrukt: de snoeizaag niet gebruiken en contact opnemen met een STIHL dealer. De blokkeerhendel is defect.
- ▶ De blokkeerhendel indrukken en ingedrukt houden.
- ▶ De schakelhendel indrukken en weer loslaten.

- ▶ Als de schakelhendel zwaar loopt of niet terugveert in de eindstand: de snoeizaag niet gebruiken en contact opnemen met een STIHL dealer. De schakelhendel is defect.

Snoeizaag inschakelen

- ▶ Accu's plaatsen.
- ▶ De blokkeerhendel indrukken en ingedrukt houden.
- ▶ De schakelhendel indrukken en ingedrukt houden. De zaagketting draait.
- ▶ Als er 3 leds rood knipperen: accu's verwijderen en contact opnemen met een STIHL dealer. De snoeizaag is defect.

9.5 Kettingsmering controleren

- ▶ Accu's plaatsen.
- ▶ Zaagblad op een licht oppervlak richten.
- ▶ Snoeizaag inschakelen. De zaagkettingolie spat eraf en kan op het lichte oppervlak worden herkend. De kettingsmering functioneert.
- ▶ Als de weggespatte zaagkettingolie niet zichtbaar is:
 - ▶ Zaagkettingolie bijvullen.
 - ▶ Kettingsmering opnieuw controleren.
 - ▶ Als er nog steeds geen zaagkettingolie op het lichte oppervlak zichtbaar is: de snoeizaag niet gebruiken en contact opnemen met een STIHL dealer. De kettingsmering is defect.

9.6 Accu controleren

- ▶ Accu in de bovenste accuschacht plaatsen.
- ▶ Druktoets op de snoeizaag indrukken. De leds branden of knipperen.
- ▶ Accu verwijderen en de andere accu in de bovenste accuschacht plaatsen.
- ▶ Druktoets op de snoeizaag indrukken. De leds branden of knipperen.
- ▶ Beide accu's plaatsen.
- ▶ Druktoets op de snoeizaag indrukken. De leds branden of knipperen.
- ▶ Als de leds niet branden of knipperen: snoeizaag en accu niet gebruiken en contact opnemen met een STIHL dealer. In de snoeizaag of in de accu zit een storing.

10 Werken met de kreupelhoutsnoeier

10.1 Snoeizaag vasthouden en hanteren

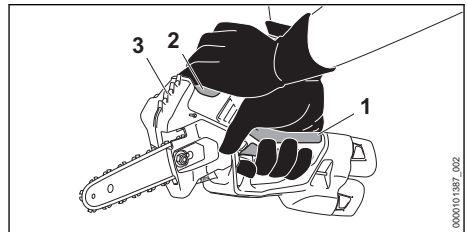

- ▶ Snoeizaag met één hand op het deel (1) van de bedieningshandgreep zo vasthouden en sturen dat de duim om de bedieningshandgreep valt.
- ▶ Snoeizaag met de andere hand op de handgreep (2) vasthouden en sturen. Niet in het gedeelte van de tanden (3) grijpen.

10.2 Knippen

- ▶ Het zaagblad met vol gas in de zaagsnede geleiden.

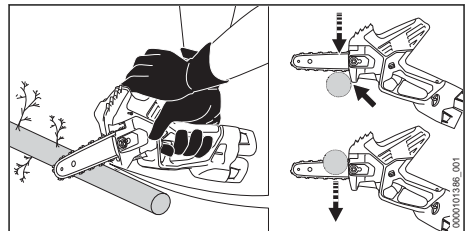

- ▶ Aanslag tegen het hout plaatsen en als draaipunt gebruiken.
- ▶ Zaagblad volledig door het hout geleiden.
- ▶ Aan het einde van de zaagsnede het gewicht van de snoeizaag opvangen.
- ▶ Takken een voor een snoeien.

Voor een optimale prestatie moeten de aanbevolen temperatuurbereiken in acht worden genomen, 18.8.

10.3 Snoeien

- ▶ Zaagblad met vol gas met een hefboombeweging tegen de tak drukken.

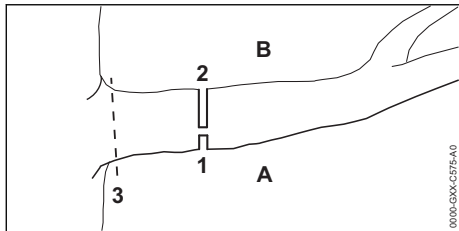

- ▶ Eerst een ontlastingszaagsnede (1) in de drukzijde (A) aanbrengen, vervolgens een kapzaagsnede (2) van boven, direct boven de eerste snede, in de trekzijde (B) aanbrengen.
- ▶ Maak de laatste zaagsnede (3) dicht bij de stam zonder de schors te beschadigen.

11 Na de werkzaamheden

11.1 Na het werk

- ▶ Schakel de snoeizaag uit en neem de accu's eruit.
- ▶ Als de snoeizaag nat is: snoeizaag laten drogen.
- ▶ Als de accu nat of vochtig is: de accu laten drogen, 18.8.
- ▶ Kreupelhoutsnoeier reinigen.
- ▶ Zaagblad en zaagketting reinigen.
- ▶ Schuif de kettingbeschermer zo over het zaagblad dat deze het gehele zaagblad afdekt.
- ▶ De accu reinigen.

12 Vervoeren

12.1 Snoeizaag vervoeren

- ▶ Snoeizaag uitschakelen en de accu's eruit halen.
- ▶ De kettingbeschermer zo over het zaagblad schuiven dat deze het gehele zaagblad afdekt.

Snoeizaag dragen

- ▶ Snoeizaag met één hand zo op de bedieningshandgreep dragen dat het zaagblad naar achteren is gericht.

Snoeizaag in een voertuig vervoeren

- ▶ Snoeizaag vervoeren in de meegeleverde koffer.
- ▶ De koffer zo borgen dat de koffer niet kan vallen en verschuiven.
- ▶ Wanneer bij het apparaat geen koffer wordt geleverd: de snoeizaag zo vastzetten dat deze niet kan omvallen en verschuiven.

Snoeizaag aan het oog met overbelastingsring of aan de karabijnhaak vervoeren

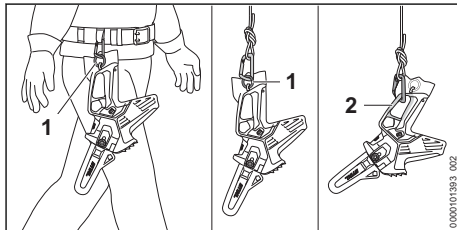

- ▶ Snoeizaag met behulp van het oog met overbelastingsring (1) aan de riem of een touw vervoeren of de karabijnhaak vasthaken in het achterste greepgedeelte (2).

Kettingbeschermer aan het oog vervoeren

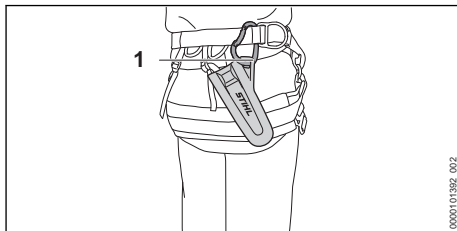

- ▶ Kettingbeschermer aan het oog (1) aan de riem vervoeren.

12.2 Accu vervoeren

- ▶ Snoeizaag uitschakelen en de accu's eruit halen.
- ▶ Controleren of de accu in een veilige, goede staat verkeert.
- ▶ Accu vervoeren in de meegeleverde koffer.
- ▶ Als er geen koffer bij de levering is inbegrepen: accu zo verpakken dat deze niet in de verpakking kan bewegen.
- ▶ De verpakking zo borgen dat deze niet kan vallen en verschuiven.

De accu is onderworpen aan de eisen voor het transport van gevaarlijke goederen. De accu is geclassificeerd als UN 3480 (lithium-ionaccu's) en is gecontroleerd volgens het UN-handboek Beproevingen en Criteria, deel III, subparagraaf 38.3.

De transportvoorschriften staan vermeld op www.stihl.com/safety-data-sheets.

12.3 Acculader vervoeren

- ▶ De netstekker uit de contactdoos trekken.
- ▶ Accu's verwijderen.

- ▶ De aansluitkabel opwickelen en aan de acculader bevestigen.
- ▶ Als de acculader in een auto wordt vervoerd:
 - ▶ Acculader vervoeren in de meegeleverde koffer.
 - ▶ De koffer zo borgen dat de koffer niet kan vallen en verschuiven.
 - ▶ Als er geen koffer is meegeleverd: acculader dusdanig vastzetten dat deze niet kan kantelen en verschuiven.

13 Opslaan

13.1 Snoeizaag opslaan

- ▶ Snoeizaag uitschakelen en de accu's eruit halen.
- ▶ De kettingbeschermer zo over het zaagblad schuiven dat deze het gehele zaagblad afdekt.
- ▶ Sla de snoeizaag zo op, dat aan de volgende voorwaarden wordt voldaan:
 - De snoeizaag kan niet omvallen en verschuiven.
 - De snoeizaag bevindt zich buiten het bereik van kinderen.
 - De snoeizaag is schoon en droog.
- ▶ Indien de snoeizaag langer dan 30 dagen wordt opgeborgen: zaagblad en zaagketting demonteren.

13.2 Accu opslaan

STIHL adviseert de accu bij een laadtoestand tussen 40% en 60% (2 groen brandende leds) op te slaan.

- ▶ De accu zo opslaan dat aan de volgende voorwaarden wordt voldaan:
 - De accu bevindt zich buiten het bereik van kinderen.
 - De accu is schoon en droog.
 - De accu bevindt zich in een gesloten ruimte.
 - De accu is losgekoppeld van de snoeizaag.
 - Als de accu in de oplader wordt bewaard: de netstekker uit het stopcontact trekken en de accu met een laadniveau tussen 40% en 60% bewaren (2 groene leds).
 - De accu is niet buiten de aangegeven temperatuurgrenzen opgeborgen,  18.7.

LET OP

- Als de accu niet overeenkomstig de beschrijving in deze handleiding wordt opgeborgen, kan de accu diep ontladen en daardoor onherstelbaar beschadigd raken.
 - ▶ Een lege accu voor het opbergen opladen. STIHL adviseert de accu bij een laadtoe-

stand tussen 40% en 60% (2 groen brandende leds) op te bergen.

- ▶ De accu losgekoppeld van de snoeizaag opslaan.

13.3 Acculader opbergen

- ▶ Trek de netstekker uit de contactdoos.

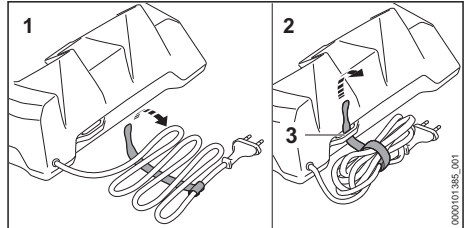

- ▶ De aansluitkabel opwickelen en aan de acculader bevestigen.
- ▶ De acculader zo opslaan dat aan de volgende voorwaarden wordt voldaan:
 - De acculader bevindt zich buiten het bereik van kinderen.
 - De acculader is schoon en droog.
 - De acculader bevindt zich in een gesloten ruimte.
 - De acculader is niet opgehangen aan de aansluitkabel of aan de beugel (3) voor de aansluitkabel.
 - De acculader is niet buiten de aangegeven temperatuurgrenzen opgeborgen,  18.7.

14 Reinigen

14.1 Snoeizaag reinigen

- ▶ Schakel de snoeizaag uit en neem de accu's eruit.
- ▶ Snoeizaag met een vochtige doek of een STIHL harsoplosmiddel reinigen.
- ▶ De ventilatiesleuven met een kwast reinigen.
- ▶ Kettingtandwieldekseel uitbouwen.
- ▶ Gebied rondom het kettingtandwiel met een vochtige doek of STIHL harsoplosmiddel reinigen.
- ▶ Vreemde voorwerpen uit de accuschacht verwijderen en de accuschacht met een vochtige doek reinigen.
- ▶ Elektrische contacten in de accuschacht met een kwast of een zachte borstel reinigen.
- ▶ Kettingtandwieldekseel monteren.

14.2 Zaagblad en zaagketting reinigen

- ▶ Snoeizaag uitschakelen en de accu's eruit halen.
- ▶ Zaagblad en zaagketting uitbouwen.

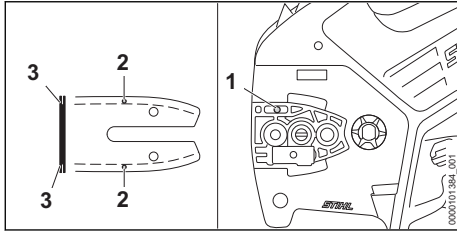

- ▶ Olie-uitstroomkanaal (1), olietoevoerboring (2) en moer (3) met een kwast, een zachte borstel of STIHL harsoplosmiddel reinigen.
- ▶ Zaagketting met een kwast, een zachte borstel of STIHL harsoplosmiddel reinigen.
- ▶ Zaagblad en zaagketting monteren.

14.3 Accu reinigen

- ▶ De accu met een vochtige doek reinigen.

14.4 Acculader reinigen

- ▶ De netsteker uit de contactdoos trekken.
- ▶ De acculader met een vochtige doek reinigen.
- ▶ Elektrische contacten van de acculader met een kwast of een zachte borstel reinigen.

15 Onderhoud

15.1 Onderhoudsintervallen

Onderhoudsintervallen zijn afhankelijk van de omgevings- en werkomstandigheden. STIHL adviseert de volgende onderhoudsintervallen:

Wekelijks

- ▶ Kettingtandwiel controleren.
- ▶ Zaagblad controleren en ontbramen.
- ▶ Zaagketting controleren en aanscherpen/slijpen.

Jaarlijks

- ▶ Olietank door een STIHL dealer laten reinigen.

15.2 Bramen verwijderen van zaagblad

Aan de buitenzijde van het zaagblad kan een braam worden gevormd.

- ▶ Braam met behulp van een platte vijl of een STIHL zaagbladrichter verwijderen.
- ▶ Als één en ander niet duidelijk is: verzoeken wij u contact op te nemen met een STIHL dealer.

15.3 Zaagketting slijpen

Het vraagt veel oefening zaagkettingen correct te slijpen.

STIHL vijlen, STIHL vijlhulpstukken, STIHL slijpapparaten, STIHL vijlhouders 2-in-1 en de brochure "STIHL zaagkettingen slijpen" helpen om de zaagketting correct te slijpen. De brochure is op www.stihl.com/sharpening-brochure beschikbaar.

STIHL adviseert de zaagkettingen door een STIHL dealer te laten slijpen.



WAARSCHUWING

- De zaagtanden van de zaagketting zijn scherp. De gebruiker kan zich snijden.
 - ▶ Draag werkhandschoenen van slijtvast materiaal.

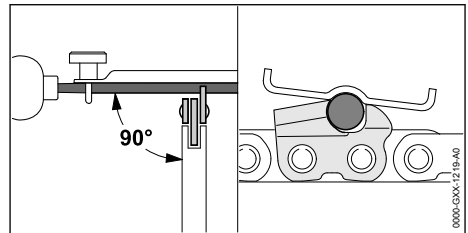

- ▶ Elke zaagtand met behulp van een ronde vijl zo vijlen dat aan de volgende voorwaarden wordt voldaan:
 - De ronde vijl past bij de steek van de zaagketting.
 - De ronde vijl wordt van binnen naar buiten geleid.
 - De ronde vijl wordt haaks ten opzichte van het zaagblad gehouden.
 - Er wordt een slijphoek van 30° aangehouden.

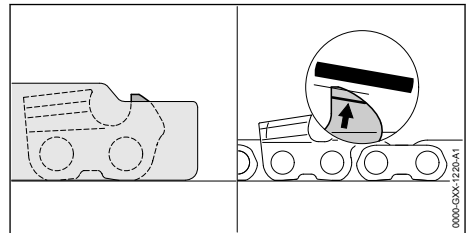

- ▶ Dieptebegrenzer met behulp van een platte vijl zo vijlen dat deze gelijkigt met het STIHL vijlkaliber en evenwijdig aan de slijtgemarkeering. Het STIHL vijlkaliber moet bij de deling van de zaagketting passen.
- ▶ Als er onduidelijkheid bestaat: contact opnemen met een STIHL dealer.

16 Repareren

16.1 Kreupelhoutsnoeier, accu en acculader repareren

De gebruiker kan de kreupelhoutsnoeier, het zaagblad, de zaagketting, de accu en de acculader niet zelf repareren.



- ▶ Als de kreupelhoutsnoeier, het zaagblad of de zaagketting zijn beschadigd: de kreupelhout-

snoeier, het zaagblad of de zaagketting niet gebruiken en contact opnemen met een STIHL dealer.

- ▶ Als de accu defect of beschadigd is: Accu vervangen.
- ▶ Als de acculader defect of beschadigd is: Acculader vervangen.
- ▶ Als de aansluitkabel defect of beschadigd is: de acculader niet gebruiken en de aansluitkabel door een STIHL dealer laten vervangen.

17 Storingen opheffen

17.1 Storingen aan de snoeizaag of de accu opheffen

Storing	Leds op de snoeizaag	Oorzaak	Oplossing
De snoeizaag loopt bij het inschakelen niet aan.	1 led knippert groen.	De laadtoestand van minstens één accu is te laag.	<ul style="list-style-type: none"> ▶ Accu's na elkaar afzonderlijk in de bovenste accuschacht plaatsen en de laadtoestand bekijken. ▶ De accu opladen.
	1 led brandt rood.	Minstens één accu is te warm of te koud.	<ul style="list-style-type: none"> ▶ Accu's verwijderen. ▶ Accu's in de acculader zetten. Als de led op de accuschacht van de acculader rood brandt, is de accu te warm of te koud. ▶ De accu laten afkoelen of opwarmen.
	3 leds knippen rood.	In de snoeizaag zit een storing.	<ul style="list-style-type: none"> ▶ De accu's verwijderen en weer terugplaatsen. ▶ Snoeizaag inschakelen. ▶ Als er nog steeds 3 leds rood knippen: de snoeizaag niet gebruiken en contact opnemen met een STIHL dealer.
	3 leds branden rood.	De snoeizaag is te warm.	<ul style="list-style-type: none"> ▶ Accu's verwijderen. ▶ Snoeizaag laten afkoelen.
	4 leds knippen rood.	In minstens één accu bevindt zich een storing.	<ul style="list-style-type: none"> ▶ Accu's verwijderen. ▶ Elektrische contacten in de accuschacht reinigen. ▶ Accu's plaatsen. ▶ Snoeizaag inschakelen. ▶ Als er nog steeds 4 leds rood knippen: accu's verwijderen. ▶ Accu's in de acculader zetten. Als de led op de accuschacht van de acculader rood knippert, heeft de accu een storing. De accu niet gebruiken en contact opnemen met een STIHL dealer.
		De elektrische aansluiting tussen de snoeizaag en de accu's is onderbroken.	<ul style="list-style-type: none"> ▶ Accu's verwijderen. ▶ Elektrische contacten in de accuschacht reinigen. ▶ Accu's plaatsen.
		De snoeizaag of de accu's zijn vochtig.	▶ Snoeizaag of accu's laten drogen,  18.8.
		De zaagketting zit klem.	<ul style="list-style-type: none"> ▶ Accu's verwijderen. ▶ Snoeizaag reinigen,  14.1.
De snoeizaag schakelt tijdens het gebruik uit.	3 leds branden rood.	De snoeizaag is te warm.	<ul style="list-style-type: none"> ▶ Accu's verwijderen. ▶ Snoeizaag laten afkoelen.

Storing	Leds op de snoeizaag	Oorzaak	Oplossing
		Er is sprake van een elektrische storing.	<ul style="list-style-type: none"> ▶ De accu's verwijderen en weer terugplaatsen. ▶ Snoeizaag inschakelen.
Het snoeivermogen van de snoeizaag valt plotseling weg. De werktijd van de snoeizaag is te kort.	1 led knippert groen.	De laadtoestand van minstens één accu is te laag.	<ul style="list-style-type: none"> ▶ Accu's na elkaar afzonderlijk in de bovenste accuschacht plaatsen en de laadtoestand bekijken. ▶ De accu opladen.
		De zaagketting is niet correct aangescherpt/geslepen.	▶ Zaagketting correct aanscherpen/slijpen.
		De zaagketting is te strak gespannen.	▶ Zaagketting correct spannen.
		Minstens één accu is niet volledig opgeladen.	<ul style="list-style-type: none"> ▶ Accu's na elkaar afzonderlijk in de bovenste accuschacht plaatsen en de laadtoestand bekijken. ▶ Accu volledig laden.
		De levensduur van minstens één accu is overschreden.	▶ De accu vervangen.
Bij het zaaggebied wordt rook gevormd of is een brandlucht aanwezig.		De zaagketting is niet correct aangescherpt/geslepen.	▶ Zaagketting correct aanscherpen/slijpen.
		In de olietank zit te weinig zaagkettingolie.	▶ Zaagkettingolie bijvullen.
		De kettingsmering geeft te weinig zaagkettingolie af.	▶ Zaagblad en zaagketting reinigen.
		De zaagketting is te strak gespannen.	▶ Zaagketting correct spannen.
		De snoeizaag wordt niet correct gebruikt.	▶ De werking laten toelichten en oefenen.

17.2 Storingen in de acculader verhelpen

Storing	Led op acculader	Oorzaak	Oplossing
De accu wordt niet opgeladen.	De led brandt rood.	De accu is te warm of te koud.	<ul style="list-style-type: none"> ▶ Accu in de acculader laten zitten. De laadprocedure start automatisch zodra het toelaatbare temperatuurbereik is bereikt.
	De led knippert rood.	De elektrische aansluiting tussen de acculader en de accu is onderbroken.	<ul style="list-style-type: none"> ▶ De accu verwijderen. ▶ Elektrische contacten op de acculader reinigen. ▶ De accu plaatsen.
		In de acculader zit een storing.	▶ Acculader niet gebruiken en contact opnemen met een STIHL dealer.
		In de accu bevindt zich een storing.	▶ De accu niet gebruiken en contact opnemen met een STIHL dealer.
De acculader voert geen zelftest uit.	De led brandt niet ca. 1 seconde lang groen en	De elektrische verbinding met de acculader werd kortstondig onderbroken.	<ul style="list-style-type: none"> ▶ De netstekker uit de contactdoos trekken. ▶ 1 minuut wachten. ▶ De netstekker in de contactdoos steken.

Storing	Led op acculader	Oorzaak	Oplossing
	ca. 1 seconde lang rood.		

18 Technische gegevens

18.1 Snoeizaag STIHL GTA 40.0

- Vrijgegeven accu: STIHL AS
- Gewicht zonder accu, met zaagblad en zaagketting: 1,4 kg
- Maximale olietankinhoud: 110 cm³ (0,10 l)
- Elektrisch beveiligingstype: IPX4 (beschermkap tegen spatwater van alle zijden)

De looptijd kan op www.stihl.com/battery-life worden bekeken.

18.2 Kettingandwielen

De volgende kettingandwielen kunnen worden gemonteerd:

- 6-tands voor 1/4" P
 - Maximale kettingsnelheid: 8,0 m/s

18.3 Minimale groefdiepte van de zaagbladen

De minimale groefdiepte hangt af van de steek van het zaagblad.

- 1/4" P: 4 mm

18.4 STIHL AS-accu

- Accutechnologie: lithium-ion
- Spanning: 10,8 V
- Maximale spanning: 12 V
- Capaciteit in Ah: zie typeplaatje
- Energie-inhoud in Wh: zie typeplaatje
- Gewicht in kg: zie typeplaatje

18.5 Acculader STIHL AL 5-2

- Nominale spanning: zie typeplaatje
- Frequentie: zie typeplaatje
- Nominaal vermogen: zie typeplaatje
- Laadstroom: zie typeplaatje
- Maximum capaciteit van de goedgekeurde accu STIHL AS: 12,5 Ah

De laadtijden kunnen op www.stihl.com/charging-times worden bekeken.

18.6 Verlengkabels

Als gebruik wordt gemaakt van een verlengkabel, moeten de aders, afhankelijk van de spanning en de lengte van de verlengkabel minimaal de volgende doorsnede hebben:

Als de nominale spanning op het typeplaatje 220 V tot 240 V bedraagt:

- Kabellengte tot 20 m: AWG 15/1,5 mm²
- Kabellengte 20 m tot 50 m: AWG 13/2,5 mm²

Als de nominale spanning op het typeplaatje 100 V tot 127 V bedraagt:

- Kabellengte tot 10 m: AWG 14/2,0 mm²
- Kabellengte 10 m tot 30 m: AWG 12/3,5 mm²

18.7 Temperatuurgrenzen



WAARSCHUWING

- De accu is niet beschermd tegen alle invloeden van buitenaf. Als de accu blootstaat aan bepaalde invloeden van buitenaf kan de accu in brand vliegen of exploderen. Personen kunnen ernstig letsel oplopen en er kan materiële schade ontstaan.
 - ▶ De accu niet laden bij temperaturen lager dan -20 °C of hoger dan +50 °C.
 - ▶ De snoeizaag, accu en acculader niet gebruiken bij temperaturen lager dan -20 °C of hoger dan +50 °C.
 - ▶ De snoeizaag, accu en acculader niet opbergen bij temperaturen lager dan -20 °C of hoger dan +70 °C.

18.8 Aanbevolen temperatuurbereiken

Voor een optimale prestatie van de snoeizaag, accu en acculader moeten de volgende temperatuurbereiken in acht worden genomen:

- Laden: 5 °C tot 40 °C
- Gebruik: -10 °C tot +40 °C
- Opbergen: -20 °C tot +50 °C

Als de accu buiten de aanbevolen temperatuurbereiken wordt opgeladen, gebruikt of opgeborgen, kan de prestatie verminderd zijn.

Als de accu nat of vochtig is, laat deze dan ten minste 48 uur drogen bij meer dan + 15 °C en minder dan + 50 °C en bij een vochtigheid van minder dan 70%. Een hogere luchtvochtigheid kan de droogtijd verlengen.

18.9 Geluids- en trillingswaarden

STIHL adviseert een gehoorbeschermer te dragen.

- Geluidsniveau L_{pA} gemeten volgens EN 62841-4-1: 82 dB(A), onzekerheid K_{pA} : 2 dB(A)
- Geluidsniveau L_{wA} gemeten volgens EN 62841-4-1: 90 dB(A), onzekerheid K_{wA} : 2 dB(A)
- Gegarandeerd geluidsniveau L_{wAd} gemeten volgens 2000/14/EG: 92 dB(A).
- Trillingswaarde a_{hv} gemeten volgens EN 62841-4-1:
 - Bedieningshandgreep: 4,2 m/s², onzekerheid K_a : 2,0 m/s²
 - Handgreep: 4,5 m/s², onzekerheid K_a : 2,0 m/s²
- Trillingswaarde p_F berekend conform EN ISO 5349-3:
 - Bedieningshandgreep: 142 m/s², onzekerheid K_p : 50 m/s²
 - Handgreep: 251 m/s², onzekerheid K_p : 50 m/s²

De opgegeven geluids- en trillingswaarden zijn gemeten volgens een gestandaardiseerde test-procedure en kunnen worden gebruikt om elektrische apparaten te vergelijken. De daadwerkelijk

optredende geluids- en trillingswaarden kunnen, afhankelijk van het soort toepassing en het gebruikte toebehoren, afwijken van de aangegeven waarden. De aangegeven geluids- en trillingswaarden kunnen worden gebruikt voor een eerste inschatting van de geluids- en trillingsbelasting. De daadwerkelijke geluids- en trillingsbelasting moet worden ingeschat. Daarbij kan ook rekening worden gehouden met de tijden waarop het elektrische apparaat is uitgeschakeld en die waarin het weliswaar is ingeschakeld, maar zonder belasting draait.

Informatie over het voldoen aan de EG-richtlijn 2002/44/EG inzake trillingen is te vinden op www.stihl.com/vib.

18.10 REACH

REACH staat voor een EG voorschrift voor de registratie, classificatie en vrijgave van chemicaliën.

Informatie met betrekking tot het voldoen aan het REACH-voorschrift is onder www.stihl.com/reach weergegeven.

19 Combinaties van zaagbladen en zaagkettingen

19.1 Snoeizaag STIHL GTA 40.0

Steek	Dikte aandrijfschakel/groefbreedte	Lengte	Zaagblad	Aantal tanden neu-standwiel	Aantal aandrijfschakels	Zaagketting
1/4" P	1,1 mm	15 cm	Light 01	8	38	71 PM3 (type 3670)
1/4" P	1,1 mm	20 cm	Light 01	8	44	71 PM3 (type 3670)
1/4" P	1,1 mm	15 cm	Light S	-	38	71 PM3 (type 3670)

De zaagbladlengte van een zaagblad is afhankelijk van de gebruikte snoeizaag en de zaagketting. De werkelijke zaagbladlengte van een zaagblad kan kleiner zijn dan de vermelde lengte.

20 Onderdelen en toebehoren

20.1 Onderdelen en toebehoren

STIHL Deze symbolen kenmerken de originele STIHL onderdelen en het originele STIHL toebehoren.

STIHL adviseert alleen originele STIHL onderdelen en origineel STIHL toebehoren te gebruiken.

Reserveonderdelen en toebehoren van andere fabrikanten kunnen door STIHL wat betreft betrouwbaarheid, veiligheid en geschiktheid ondanks continue marktobservatie niet worden beoordeeld en STIHL kan ook niet borg staan voor het gebruik ervan.

Originele STIHL onderdelen en origineel STIHL toebehoren zijn leverbaar via de STIHL dealer.

21 Milieuverantwoord afvoeren

21.1 Snoeizaag, accu en acculader milieuverantwoord inleveren

Informatie over de afvoer is verkrijgbaar bij de gemeente of bij een STIHL dealer.

Een onjuiste afvoer kan schadelijk zijn voor de gezondheid en voor het milieu.

- ▶ De STIHL producten inclusief de verpakking volgens de plaatselijke voorschriften bij een geschikt verzamelpunt voor recycling inleveren.
- ▶ Niet bij het huisvuil afvoeren.

22 EU-conformiteit

De EU-Conformiteitsverklaring staat op stihl.link/compliance ter beschikking.

Een formulier voor het melden van Security-zwakpunten en verdere informatie staat op vdp.stihl.com ter beschikking.

23 Adressen

www.stihl.com

24 Algemene veiligheidsaanschuivingen voor elektrische gereedschappen

24.1 Inleiding



WAARSCHUWING

- **Lees alle veiligheidsinstructies, voorschriften, illustraties en technische gegevens, waarvan dit elektrische gereedschap is voorzien.** Als de hierna volgende instructies niet worden opgevolgd, kan dit leiden tot elektrische schokken, brand en/of ernstig letsel. **Bewaar alle veiligheidsinstructies en aanwijzingen voor later gebruik.**

Het in de veiligheidsaanwijzingen gebruikte begrip 'elektrisch gereedschap' heeft betrekking op elektrisch gereedschap voor aansluiting op het lichtnet (met netkabel) of op elektrisch gereedschap dat als energiebron een accu heeft (zonder netkabel).

24.2 Veiligheid op de werkplek

- a) **Houd uw werkomgeving schoon en goed verlicht.** Een rommelig of onverlicht werkgebied kan leiden tot ongevallen.
- b) **Niet met elektrisch gereedschap werken in een omgeving waar explosiegevaar bestaat en waarin zich brandbare vloeistoffen, gasen of stoffen bevinden.** Elektrisch gereedschap genereert vonken die stof of dampen tot ontsteking kunnen brengen.
- c) **Houd kinderen en andere personen tijdens het werken met elektrisch gereedschap op afstand.** Als de aandacht wordt afgeleid, kunt

u de controle over het elektrische gereedschap verliezen.

24.3 Elektrische veiligheid

- a) **Bescherm elektrisch gereedschap tegen regen of vocht.** Het binnendringen van water/vocht in elektrisch gereedschap verhoogt de kans op een elektrische schok.

24.4 Veiligheid van personen

- a) **Wees alert, let goed op wat u doet en ga met overleg te werk bij het werken met elektrisch gereedschap. Gebruik geen elektrisch gereedschap als u moe of onder de invloed van drugs, alcohol of medicijnen bent.** Eén moment van onoplettendheid bij het gebruik van het elektrische gereedschap kan leiden tot ernstig letsel.
- b) **Draag persoonlijke beschermende uitrusting en altijd een veiligheidsbril.** Draag altijd een veiligheidsbril. Het dragen van persoonlijke beschermende uitrusting zoals een stofmasker, werkschoenen met stroeve zool, een veiligheidshelm of gehoorbescherming, afhankelijk van de aard en het gebruik van het elektrische gereedschap, vermindert de kans op letsel.
- c) **Voorkom het per ongeluk inschakelen. Controleer of het elektrische gereedschap is uitgeschakeld voordat de stekker in de contactdoos wordt gestoken en/of de accu wordt aangesloten, het gereedschap wordt opgepakt of gedragen.** Als bij het dragen van het elektrische gereedschap uw vinger op de schakelaar ligt of als het elektrische gereedschap ingeschakeld op het lichtnet wordt aangesloten, kan dit leiden tot ongevallen.
- d) **Afstelgereedschap of schroefsleutels verwijderen voordat het elektrische gereedschap wordt ingeschakeld.** Afstelgereedschap of een sleutel dat/die in een draaiend deel van het elektrische gereedschap zit, kan leiden tot letsel.
- e) **Voorkom een onnatuurlijke lichaamshouding. Zorg voor een stabiele houding en bewaar altijd het evenwicht.** Hierdoor kan het elektrische gereedschap in onverwachte situaties beter onder controle worden gehouden.
- f) **Geschikte kleding dragen. Draag geen loshangende kleding of sieraden. Houd haren en kleding uit de buurt van bewegende delen.** Loshangende kleding, sieraden of lange haren kunnen blijven haken aan bewegende delen.

- g) **Als er een stofzuig- en -opvanginrichting moet worden gemonteerd, moeten deze worden aangesloten en correct worden gebruikt.** Het gebruik van een stofzuiginrichting beperkt het gevaar door stof.
- h) **Wees alert, voorkom een vals gevoel van veiligheid en lap de veiligheidsregels voor elektrisch gereedschap niet aan uw laars, ook als u na veelvuldig gebruik volledig vertrouwd bent met elektrisch gereedschap.** Achteloos handelen kan binnen een fractie van een seconde tot zwaar letsel leiden.

24.5 Gebruik en behandeling van het elektrische gereedschap

- a) **Het elektrische gereedschap niet overbelasten. Gebruik voor uw werkzaamheden het daarvoor bestemde elektrische gereedschap.** Met het passende elektrische gereedschap werkt u beter en veiliger binnen het aangegeven capaciteitsbereik.
- b) **Geen elektrisch gereedschap gebruiken waarvan de schakelaar defect is.** Elektrisch gereedschap dat niet meer kan worden in- of uitgeschakeld, is gevaarlijk en moet worden gerepareerd.
- c) **Trek de stekker uit de contactdoos en/of verwijder de uitneembare accu alvorens afstelwerkzaamheden uit te voeren, toebehoren te vervangen of het apparaat op te bergen.** Deze voorzorgsmaatregel voorkomt het onbedoeld aanlopen van het elektrische gereedschap.
- d) **Niet-gebruikt elektrisch gereedschap buiten het bereik van kinderen opbergen. Elektrisch gereedschap niet laten gebruiken door personen die er niet mee vertrouwd zijn of die de instructies niet hebben gelezen.** Elektrisch gereedschap is gevaarlijk als dit door onervaren personen wordt gebruikt.
- e) **Elektrisch gereedschap en toebehoren zorgvuldig onderhouden. Controleer of de bewegende delen correct functioneren en dat deze niet klemmen, gebroken of beschadigd zijn omdat hierdoor de werking van het elektrische gereedschap nadelig wordt beïnvloed. Beschadigde onderdelen voor het gebruik van het elektrische gereedschap laten repareren.** Vele ongevallen zijn te wijten aan slecht onderhouden elektrisch gereedschap.
- f) **De messen scherp en schoon houden.** Zorgvuldig geslepen messen met scherpe snij-

kanten klemmen minder snel en zijn gemakkelijker te hanteren.

- g) **Elektrisch gereedschap, toebehoren, wisselgereedschap enz. volgens deze instructies gebruiken. Hierbij op de arbeidsomstandigheden en de uit te voeren werkzaamheden letten.** Het gebruik van elektrisch gereedschap voor andere dan de bedoelde toepassingen kan tot gevaarlijke situaties leiden.
- h) **Houd de handgrepen en handgreepvlakken, schoon en olie- en vetvrij.** Gladde handgrepen en handgreepvlakken staan een veilige bediening en controle over het elektrische gereedschap in onvoorziene situaties in de weg.

24.6 Gebruik en behandeling van het accugereedschap

- a) **Laad de accu's alleen met acculaders die door de fabrikant worden geadviseerd.** Met een acculader die geschikt is voor een bepaald type accu is er kans op brandgevaar als deze wordt gebruikt voor een ander type accu.
- b) **Gebruik alleen de daarvoor bedoelde accu's in de elektrische gereedschappen.** Het gebruik van andere accu's kan leiden tot letsel en brandgevaar.
- c) **De niet-gebruikte accu uit de buurt houden van paperclips, munten, sleutels, spijkers, schroeven of andere kleine metalen voorwerpen waarmee de contacten kunnen worden overbrugd.** Kortsluiting tussen de accucontacten kan leiden tot brandwonden of brand.
- d) **Bij verkeerd gebruik kan accuvloeistof uit de accu weglekken. Contact hiermee voorkomen. Bij toevallig contact, met water afspoelen. Als de accuvloeistof in de ogen komt bovendien een arts raadplegen.** Weglekende accuvloeistof kan leiden tot huidirritaties of brandwonden.
- e) **Gebruik geen beschadigde accu's of accu's waaraan wijzigingen zijn aangebracht.** Beschadigde of gewijzigde accu's kunnen zich onvoorspelbaar gedragen en leiden tot kans op explosie of letsel.
- f) **Stel een accu niet bloot aan vuur of hoge temperaturen.** Vuur of temperaturen boven de 130 °C (265 °F) kunnen leiden tot explosies.
- g) **Volg alle instructies met betrekking tot het laden op en laad de accu of het accugereedschap nooit op buiten het in de handleiding**

genoemde temperatuurbereik. Verkeerd laden of laden buiten het vrijgegeven temperatuurbereik kan de accu beschadigen en kans op brand verhogen.

24.7 Service

- a) **Laat elektrisch gereedschap alleen repareren door gekwalificeerd en vakkundig personeel en alleen met originele vervangingsonderdelen.** Daarmee wordt gewaarborgd dat de veiligheid van het elektrische apparaat behouden blijft.
- b) **Voer geen onderhoudswerkzaamheden uit aan beschadigde accu's.** Al het onderhoud aan accu's mag alleen door de fabrikant of een hiertoe gemachtigd bedrijf worden uitgevoerd.

24.8 Veiligheidsinstructies voor snoeizaag

Algemene veiligheidsinstructies voor snoeizaag

- a) **Houd bij een draaiende snoeizaag alle lichaamsdelen uit de buurt van de zaagketting. Controleer voor het starten of de snoeizaag nergens tegenaan ligt.** Bij werkzaamheden met een snoeizaag kan een moment van onachtzaamheid ertoe leiden dat kleding of lichaamsdelen door de zaagketting worden gegrepen.
- b) **Houd de snoeizaag altijd met één hand vast aan de bedieningshandgreep en de andere hand aan de extra handgreep.**
- c) **Houd de snoeizaag alleen vast bij de geïsoleerde handgrepen, omdat de zaagketting verborgen elektrische kabels kan raken.** Het contact van de zaagketting met een onder spanning staande kabel kan de metalen delen van het apparaat onder spanning zetten en leiden tot een elektrische schok.
- d) **Draag oogbescherming. Verdere beschermende uitrusting voor het gehoor, hoofd, de handen, benen en voeten wordt geadviseerd.** Geschikte veiligheidskleding reduceert het risico op letsel door rondvliegende spanen en onbedoeld contact met de zaagketting.
- e) **Werk met de snoeizaag niet op een ladder, een dak of onstabiele draagvlakken.** Bij het werken op een dergelijke manier is er kans op letsel.
- f) **Werk niet met de snoeizaag in een boom als u daar niet voor opgeleid bent.** Het gebruik

van de snoeizaag in de boom zonder de juiste opleiding kan leiden tot ernstig letsel.

- g) **Let altijd op een veilige houding en gebruik de snoeizaag alleen als u stevig op een stabiele en veilige ondergrond staat.** Door een gladde ondergrond en een instabiel draagvlak kunt u uw evenwicht en de controle over de snoeizaag verliezen.
- h) **Houd er bij het doorzagen van een onder spanning staande tak rekening mee dat deze terugveert.** Als de spanning in de houtvezels vrijkomt, kan de onder spanning staande tak degene die met de zaag werkt raken en/of de controle over de snoeizaag laten verliezen.
- i) **Wees bijzonder voorzichtig bij het zagen van kreupelhout en jonge bomen.** Het dunne materiaal kan vastlopen in de zaagketting en tegen u aanslaan of u uit evenwicht brengen.
- j) **Draag de snoeizaag aan de voorste handgreep in uitgeschakelde staat, houd de zaagketting van het lichaam afgewend. Breng bij transport of opslag van de snoeizaag altijd de beschermer aan.** Een voorzichtige omgang met de snoeizaag reduceert de kans op onbedoeld contact met de draaiende zaagketting.
- k) **Volg de instructies voor de smering, de kettingspanning en het vervangen van het zaagblad en de zaagketting.** Een ondeskundig gespannen of gesmeerde ketting kan breken of de kans op letsel verhogen.
- l) **Zaag alleen hout. Gebruik de snoeizaag niet voor werkzaamheden waarvoor deze niet is bedoeld. Bijvoorbeeld: gebruik de snoeizaag niet voor het zagen van metaal, plastic, metaalwerk of bouwmaterialen die niet van hout zijn.** Het gebruik van de snoeizaag voor werkzaamheden waarvoor deze niet is bedoeld, kan leiden tot gevaarlijke situaties.
- m) **Deze snoeizaag is niet geschikt voor het vellen van bomen.** Oneigenlijk gebruik van de snoeizaag kan leiden tot ernstig letsel bij de gebruiker of andere personen.
- n) **Volg alle aanwijzingen wanneer u de snoeizaag ontdoet van opgehoofd materiaal, deze opbergt of hieraan onderhoudswerkzaamheden uitvoert. Controleer of de schakelaar is uitgeschakeld en de accu is verwijderd.** Een onverwachte inschakeling van de snoeizaag tijdens het verwijderen van materiaalophopingen of tijdens onderhoudswerkzaamheden kan ernstig letsel veroorzaken.

24.9 Oorzaken en voorkomen van een terugslag

- a) **Houd de snoeizaag met beide handen vast, waarbij de duim en de vingers de handgrepen van de kettingzaag omsluiten. Breng uw lichaam en uw armen in een stand waarmee u de terugslagkracht kunt opvangen.** Als de juiste maatregelen zijn genomen, kan degene die de zaag bedient de terugslagkrachten beheersen. Laat de snoeizaag nooit los.
- b) **Voorkom een abnormale lichaamshouding en zaag nooit boven schouderhoogte.** Hierdoor wordt onbedoeld contact met de zaagbladneus voorkomen en is een betere controle over de snoeizaag in onverwachte situaties mogelijk.
- c) **Monteer altijd de door de fabrikant voorgeschreven reservezaagbladen en zaagkettingen.** Onjuiste reservezaagbladen en zaagkettingen kunnen leiden tot het breken van de ketting en/of terugslag.
- d) **Volg de instructies van de fabrikant voor het slijpen en het onderhoud van de zaagketting op.** Een te lage dieptebegrenzer verhoogt de neiging tot terugslag.

www.stihl.com



0458-054-9601-B



0458-054-9601-B