

BGA 60

STIHL



2 - 22 Instruction Manual
22 - 44 Notice d'emploi



Contents

1	Introduction.....	2
2	Guide to Using this Manual.....	2
3	Main Parts.....	3
4	Safety Symbols on the Products.....	3
5	IMPORTANT SAFETY INSTRUCTIONS....	4
6	Battery Safety.....	8
7	Charger Safety.....	9
8	Maintenance, Repair and Storage.....	10
9	General Warnings and Instructions.....	10
10	Before Starting Work.....	11
11	Charging the Battery.....	11
12	LED Diagnostics.....	13
13	Assembling the Blower.....	13
14	Inserting and Removing the Battery.....	14
15	Switching the Blower On and Off.....	15
16	Checking the Controls.....	15
17	During Operation.....	16
18	After Finishing Work.....	16
19	Transporting the Blower, Battery and Charger.....	16
20	Storing the Blower, Battery and Charger..	17
21	Cleaning.....	18
22	Inspection and Maintenance.....	18
23	Troubleshooting Guide.....	19
24	Specifications.....	20
25	Replacement Parts and Equipment.....	21
26	Disposal.....	21
27	Addresses.....	22

1 Introduction

Thank you for your purchase. The information contained in this manual will help you receive maximum performance and satisfaction from your blower and, if followed, reduce the risk of injury during its use.

SAVE THIS MANUAL!



Because a blower is a high-speed battery-powered tool, special safety precautions must be observed to reduce the risk of personal injury.



Read this instruction manual thoroughly before use and periodically thereafter. Follow all safety precautions. Careless or improper use of the blower can cause serious or fatal injury.

Do not lend or rent the blower without this instruction manual. Allow only persons who fully understand the information in this manual to operate the blower.

For further information, or if you do not understand any of the instructions in this manual, please go to www.stihlusa.com (for Canada:

www.stihl.ca) or contact your authorized STIHL servicing dealer.

2 Guide to Using this Manual

2.1 Signal Words

This manual contains safety information that requires your special attention. Such information is introduced with the following symbols and signal words:

DANGER

- Indicates a hazardous situation which, if not avoided, will result in death or serious injury.

WARNING

- Indicates a hazardous situation which, if not avoided, could result in death or serious injury.

NOTICE

- Indicates a risk of property damage, including damage to the machine or its individual components.

2.2 Symbols in Text

The following symbol is included to assist you with the use of the manual:

- Refers to a designated chapter or sub-chapter in this instruction manual.

3 Main Parts

3.1 Blower, Battery and Charger

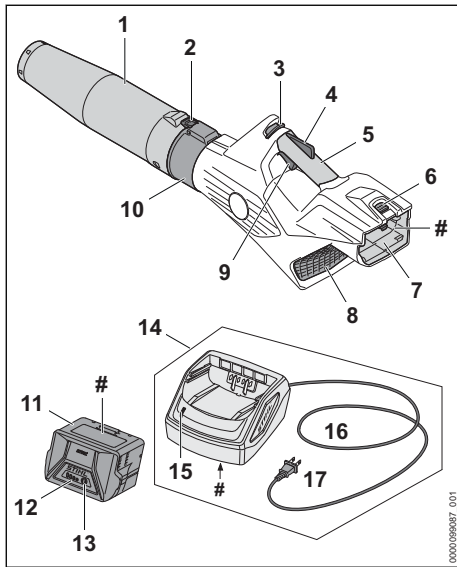

- 1 Nozzle**
Directs and concentrates the airstream.
- 2 Locking Lever**
For adjusting the Nozzle.
- 3 Retaining Latch**
Locks/unlocks the trigger switch.
- 4 Ergo-Lever**
Holds the retaining latch in the unlocked position.
- 5 Control Handle**
The blower's handle.
- 6 Locking Lever**
Secures the battery in the battery compartment.
- 7 Battery Compartment**
Holds the battery.
- 8 Intake Screen**
Covers the air intake opening and reduces risk of contact with the blower fan.
- 9 Trigger Switch**
Switches the motor on and off.
- 10 Blower Tube**
Directs the airstream.
- 11 Battery**
Supplies electrical power to the motor.

12 Battery LEDs

Indicate the battery's state of charge and display error messages regarding potential malfunctions in the battery or power tool.

13 Push Button

Activates the battery's LEDs.

14 Charger

Charges the battery.

15 Charger LED

Indicates the operating status of the charger.

16 Power Supply Cord

Supplies the charger with electricity when plugged into an electrical outlet.

17 Plug

Connects the power supply cord to an electrical outlet.

Rating Plate

Contains electrical information and the product's serial number.

4 Safety Symbols on the Products

4.1 Blower, Battery and Charger

The following safety symbols are found on the blower, battery and/or charger:



To reduce the risk of injury, follow the specified safety precautions.



Read and follow all safety precautions in the instruction manual. Improper use can lead to serious or fatal personal injury or property damage.



To reduce the risk of eye injury, always wear proper eye protection, 5.4.



To reduce the risk of personal injury from blown objects, never direct the air flow toward bystanders or pets, 5.6.4.



To reduce the risk of personal injury, keep hair and loose-fitting clothing away from the air intake, 5.4.



To reduce the risk of injury or property damage from unintended activation, remove the battery any time the blower is not in use, 9.



To reduce the risk of electric shock, do not expose the blower to rain, water or excessive moisture. Store it indoors. If it is exposed to rain or very damp conditions, take it to your authorized

STIHL servicing dealer before further operation,  5.6.



To reduce the risk of personal injury or property damage from fire or electric shock, keep the charger dry. Protect it from rain, water, liquids and damp conditions. For indoor use only,  7.



To reduce the risk of personal injury from high velocity air flow and blown objects, keep bystanders at least 17 ft. (5 m) away,  5.6.4.



To reduce the risk of personal injury or property damage from fire, explosion or burns, including chemical burns, do not disassemble, crush, drop, damage or heat the battery above 212 °F (100 °C). Never expose it to fire or incinerate,  6.



To reduce the risk of personal injury or property damage from a short circuit, fire or explosion, keep the battery dry. Protect it from rain, water, liquids and damp conditions. Never immerse the battery in water or other liquids,  6.

5 IMPORTANT SAFETY INSTRUCTIONS

5.1 Introduction

When using an electric blower, basic precautions should always be followed, including the following:

READ ALL INSTRUCTIONS BEFORE USING THE BLOWER!

SAVE THESE INSTRUCTIONS

WARNING

- To reduce the risk of fire, explosion, electric shock or other personal injury, read and follow the important safety instructions in this chapter. Additional important warnings and instructions are provided in subsequent chapters of this manual.

5.2 Intended Use

WARNING

- This blower is designed for blowing leaves, grass, and similar lightweight material from yards, gardens, sidewalks, driveways, decks, patios and comparable surfaces in the manner and in the conditions described in this manual. Use of the blower for operations different than intended could result in serious injury or death.
 - ▶ Blow leaves, grass, and similar lightweight material only.

- Improper use could result in personal injury or property damage, including damage to the blower.
 - ▶ Use the blower, battery and charger only as described in this manual.
 - ▶ Never attempt to modify or override the blower's controls or safety devices in any way.
 - ▶ Never use a blower that has been modified or altered from its original design.
- The STIHL AK series battery is designed for use only with compatible STIHL power tools and may be charged only with a STIHL AL 101, AL 301 or AL 501 charger.

5.3 Operator

WARNING

- Working with the blower can be strenuous. The operator must be in good physical condition and mental health. To reduce the risk of personal injury:
 - ▶ Check with your doctor before using the blower if you have any health condition that may be aggravated by strenuous work.
 - ▶ Do not operate the blower while under the influence of any substance (drug, alcohol or medication, etc.) that might impair vision, balance, dexterity or judgment.
 - ▶ Be alert. Do not operate the blower when you are tired. Take a break if you become tired.
 - ▶ Do not permit minors to use the blower.
- According to STIHL's current knowledge, the electric motor of this blower should not interfere with a pacemaker.
 - ▶ However, persons with a pacemaker or other implanted medical device should consult their physician and device manufacturer before operating this blower.



5.4 Personal Protective Equipment

WARNING

- To reduce the risk of personal injury:
 - ▶ Always wear proper clothing and protective apparel, including proper eye protection.
- Loss of control and severe injuries may result if hair, clothing or apparel are drawn into the air intake or otherwise become entangled in the components of the blower. To reduce the risk of severe personal injury:





- ▶ Wear sturdy and snug-fitting clothing that also allows complete freedom of movement.

- ▶ Wear overalls or long pants made of heavy material to help protect your legs. Do not wear shorts.
- ▶ Wear a long-sleeve shirt or jacket.
- 
 - ▶ Avoid loose-fitting jackets, scarves, neckties, flared or cuffed pants, jewelry and any other apparel that could be drawn into the air intake.
 - ▶ Secure hair above shoulder level before starting work.
- To reduce the risk of eye injury:
 - 
 - ▶ Always wear goggles or close-fitting protective glasses with adequate side protection that are impact-rated and marked as complying with CSA Z94.
- Good footing is very important. To help maintain a secure footing and reduce the risk of injury while working:
 - 
 - ▶ Wear substantial footwear with non-slip soles. Do not wear sandals, flip-flops, open-toed or similar footwear.
- To help reduce the risk of personal injury caused by loss of control during operation:
 - 
 - ▶ STIHL recommends wearing heavy-duty non-slip work gloves made of leather or another wear-resistant material when handling the blower.

5.5 Blower

▲ WARNING

- To reduce the risk of electric shock:
 - 
 - ▶ Do not expose the blower to rain, water or excessive moisture.
 - ▶ Never immerse the blower in water or other liquids.
 - ▶ Store the blower indoors.
- This battery-powered blower is intended only for light-duty garden and landscape maintenance around the home. Use for other purposes may increase the risk of personal injury and property damage.
 - ▶ Read and follow the operating instructions in this manual for approved applications,  17.
- To reduce the risk of personal injury to the operator and bystanders:
 - 
 - ▶ Always release the trigger switch and remove the battery before assembling, transporting, adjusting, inspecting, cleaning, servicing, maintaining or storing the blower, and any other time it is not in use.
- Although certain unauthorized attachments may fit STIHL blowers, their use may be extremely dangerous. Only attachments supplied by STIHL or expressly approved by



STIHL for use with this specific model are recommended.

- ▶ Use only attachments supplied or expressly approved by STIHL.
- ▶ Never modify this blower in any way.
- ▶ Never attempt to modify or override the blower's controls or safety devices in any way.
- ▶ Never use a blower that has been modified or altered from its original design.
- ▶ Do not put any object into the openings of the blower.
- ▶ Do not use the blower with any openings blocked.
- ▶ Keep the blower free of dust, lint, hair and anything that might reduce air flow.
- If the blower is dropped or subjected to similar heavy impacts:
 - ▶ Check that it is undamaged, in good condition and functioning properly before continuing work.
 - ▶ Check that the controls and safety devices are working properly.
 - ▶ Check the LEDs for error messages,  12.1.2.
 - ▶ Check that the battery has not been damaged. Never use or charge a malfunctioning, damaged, cracked, leaking or deformed battery.
 - ▶ Never work with a damaged or malfunctioning blower or battery. In case of doubt, have the blower and battery checked by your authorized STIHL servicing dealer.
- If the blower or battery is damaged, not working properly, has been left outdoors and exposed to rain or damp conditions, or dropped into water or other liquid, its components may no longer function properly and safety devices may be inoperative. To reduce the risk of personal injury and property damage:
 - ▶ Take the blower and battery to your authorized STIHL servicing dealer to be checked before further operation.
- Genuine STIHL replacement parts are specifically designed to match your blower and meet safety and performance requirements. Use of parts that are not authorized or approved by STIHL may cause serious or fatal injury or property damage.
 - ▶ STIHL recommends that only identical replacement parts be used.

5.6 Using the Blower

5.6.1 Before Operation

▲ WARNING

- Misuse or unauthorized use may result in personal injury and property damage.
 - ▶ Use the blower only as described in this instruction manual.
 - Using a blower that is modified, damaged, improperly adjusted or maintained, or not completely and securely assembled can increase the risk of serious personal injury.
 - ▶ Never operate a blower that is modified, damaged, improperly maintained or not completely and securely assembled.
 - ▶ Always check your blower for proper condition and operation before starting work, particularly the retaining latch, Ergo-Lever and trigger switch.
 - ▶ Ensure that the retaining latch, Ergo-Lever and trigger switch move freely and spring back into place when released. The trigger switch must not engage until the retaining latch is unlocked.
 - ▶ Never attempt to modify or override the controls or safety devices in any way.
 - ▶ If your blower or any part is damaged or does not function properly, take it to your authorized STIHL servicing dealer. Do not use the blower until the problem has been corrected.
 - Before inserting the battery:
 - ▶ Check the electrical contacts in the battery compartment for corrosion or other foreign matter. Keep clean.
 - ▶ Never insert or use a malfunctioning, damaged, cracked, leaking or deformed battery.
 - ▶ Read and follow the instructions on switching on the blower,  15.1.
 - To help reduce the risk of serious personal injury from unintentional starting:
 - ▶ Be sure the retaining latch is in the locked position and the trigger switch is in the off position before inserting the battery.
 - ▶ Never carry the blower with your finger on the trigger switch.
 - ▶ Release the trigger switch before removing the battery.
- 
 - ▶ Remove the battery before assembling, transporting, adjusting, inspecting, cleaning, servicing, maintaining or storing the blower, and any other time it is not in use.
- ▶ Never leave the blower unattended when the battery is inserted.

- ▶ Never store the battery in the blower.

5.6.2 Holding and Controlling the Blower

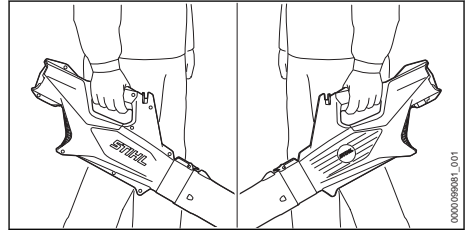

▲ WARNING

- To maintain a firm grip and properly control your blower:
 - ▶ Keep the handle clean and dry at all times. Keep it free of moisture, pitch, oil, grease and resin.
- To reduce the risk of serious or fatal injuries to the operator or bystanders from loss of control:
 - ▶ Always hold the blower firmly with one hand when you are working.
 - ▶ Wrap your fingers tightly around the handle, keeping the handle cradled between your thumb and forefinger (see illustration).
- To reduce the risk of serious or fatal injuries to the operator or bystanders from loss of control, keep proper footing and balance at all times:
 - ▶ Never work on a ladder, roof, in a tree or while standing on any other insecure support.
 - ▶ Take special care in overgrown or wet terrain and always watch for hidden obstacles such as tree stumps, roots, rocks, holes and ditches to avoid stumbling.
 - ▶ Be extremely cautious when working on slopes or uneven ground.
 - ▶ Use extra care when working on stairs.
 - ▶ For better footing, always clear away fallen branches, scrub, cuttings and other material, objects or vegetation that can increase the danger of slipping, tripping or falling.
 - ▶ Never operate the blower above shoulder height.
 - ▶ Do not overreach. Keep proper footing and balance at all times.

5.6.3 Working Conditions

▲ WARNING

- Operate your blower only under good visibility during favorable daylight conditions.

- ▶ Postpone the work if the weather is windy, foggy, rainy or inclement.
- Your blower is a one-person machine.
 - ▶ Bystanders, especially children, and animals should not be allowed in the area where it is in use.
 - ▶ Switch off the blower immediately if you are approached.
- To reduce the risk of injury to the operator, bystanders and unauthorized users:
 - ▶ Never leave the blower unattended when the battery is inserted.
 - ▶ Switch off the blower and remove the battery during work breaks and any other time the blower is not in use.
- Operating the blower in certain dry, dusty conditions may cause static electricity to build up in the blower tube, nozzle and housing. This static electricity may discharge suddenly with a spark. To reduce the risk of personal injury following static discharge:
 - ▶ Never operate the blower in a location where combustible gases, liquids, vapors, dusts or other combustible materials and substances are present.
- Sparks generated from operation of the blower may be capable of igniting combustible gases, liquids, vapors, dusts or other combustible materials and substances. To reduce the risk of fire and explosion:
 - ▶ Never operate the blower in a location where combustible gases, liquids, vapors, dusts or other combustible materials and substances are present.
 - ▶ Read and follow recommendations issued by government authorities (e.g., CCOHS) for identifying and avoiding the hazards of combustible gases, liquids, vapors, dusts or other combustible materials and substances.
- Use of this blower can generate dust and other substances containing chemicals known to cause respiratory problems, cancer, birth defects and other reproductive harm.
 - ▶ Consult governmental agencies such as ECCC, CCOHS and PHAC and other authoritative sources on hazardous materials if you are unfamiliar with the risks associated with the particular substances with which you are working.
- Inhalation of certain dusts, especially organic dusts such as mold or pollen, can cause susceptible persons to have an allergic or asthmatic reaction. Substantial or repeated inhalation of dust or other airborne contaminants,

- especially those with a smaller particle size, may cause respiratory or other illnesses.
 - ▶ Control dust at the source where possible.
 - ▶ To the extent possible, operate the blower so that the wind or operating process directs any dust, mist or other particulate matter raised by the blower away from the operator.
 - ▶ When respirable dust or other particulate matter cannot be kept at or near background levels, always wear a respirator that is approved by PHAC and rated for work-site-specific conditions. Follow the recommendations of governmental authorities (e.g., CCOHS/PHAC) and occupational and trade associations.
- If the surrounding ground is coated with a chemical substance, such as pesticide or herbicide:
 - ▶ Read and follow the instructions and warnings that accompanied the substance coating the vegetation or surrounding ground.

5.6.4 Operating Instructions

⚠ WARNING

- In the event of an emergency:
 - ▶ Switch off the motor immediately and remove the connecting cord from the blower.
- The blower fan between the air intake and output opening rotates whenever the motor is running. To reduce the risk of injury from contact with the blower fan:
 - ▶ Never operate the blower with a missing, cracked or worn intake screen or housing.
 - ▶ Never operate the blower without a properly mounted blower tube and nozzle.
 - ▶ Keep hair, loose clothing, fingers and all parts of the body away from openings and moving parts of the blower.
- The air flow from the blower can propel small objects at high speed. To reduce the risk of eye or other serious personal injuries to bystanders from blown objects:
 - ▶ Keep bystanders and pets at least 17 ft. (5 m) away when the blower is running.



- ▶ Never direct the air flow toward bystanders or pets.

- ▶ Do not allow the blower to be used as a toy.
- ▶ Switch off the blower immediately if you are approached.

- A missing, cracked or worn intake screen or housing may result in an increased risk of injury from thrown objects.
 - ▶ Never operate a blower that has a missing, cracked or worn intake screen or housing.
- Inserting any foreign object into the air intake or nozzle may result in property damage, including damage to the blower itself, and serious injury to the operator or bystanders as a result of the object or broken parts being blown at high speed.
 - ▶ Never insert any objects into the nozzle or air intake of the blower.
 - ▶ Immediately switch off the blower if it starts to vibrate abnormally.
- Using the blower to spread herbicides, pesticides, fertilizers or other chemical substances can be dangerous and may cause serious or fatal injury to persons and damage to the environment.
 - ▶ Never use the blower to disperse or spread chemicals of any kind.
- ▶ Never open, disassemble, crush, drop, subject to heavy impact or otherwise damage the battery.
- ▶ Never expose the battery to microwaves or high pressures.
- ▶ Never insert objects into the battery's cooling slots.
- Extreme temperatures may cause the battery to generate heat, rupture, leak, ignite or explode, resulting in severe or fatal personal injury and property damage.
 - ▶ Never charge, use or store the battery outside the specified ambient temperature limits,  24.4.
- To reduce the risk of personal injury and property damage in the event the battery emits smoke, has an unusual smell or feels unusually hot while using, charging or storing:
 - ▶ Immediately discontinue using or charging the battery. Contact the authorities in the event of fire or explosion.
- To reduce the risk of a short circuit, which could lead to electric shock, fire and explosion:
 - ▶ Keep the battery dry. Protect it from rain, water, liquids and damp conditions.
 - ▶ Never immerse the battery in water or other liquids.

6 Battery Safety

6.1 Warnings and Instructions

WARNING

- Use of unauthorized batteries can damage the blower and result in fire, explosion and personal injury and property damage.
 - ▶ Use only genuine STIHL AK series batteries.
- Use of STIHL AK series batteries for any purpose other than powering STIHL power tools could be extremely dangerous.
 - ▶ Use STIHL AK series batteries only to power compatible STIHL power tools.
- Use of unauthorized chargers can damage the battery and result in fire, explosion and personal injury and property damage.
 - ▶ Use only genuine STIHL AL 101, AL 301 or AL 501 series chargers to charge STIHL AK series batteries.
- The battery contains safety features and devices which, if damaged, may allow the battery to generate heat, rupture, leak, ignite or explode.
 - ▶ Never heat the battery above 212 °F (100 °C).
 - ▶ Never incinerate or place the battery on or near fires, stoves or other high-temperature locations.
- ▶ Never use or charge a malfunctioning, damaged, cracked, leaking or deformed battery.
- ▶ Never bridge the battery terminals with wires or other metallic objects.
- ▶ Keep a battery that is not in use away from small metal objects capable of conducting electricity (e.g., paper clips, nails, coins, keys).
- ▶ Store the battery indoors in a dry room.
- ▶ Never store the battery in damp or corrosive environments or in conditions that could lead to corrosion of its metal components.
- ▶ Never store the battery in the blower.
- ▶ When storing the battery, maintain a charge of 40 % to 60 % (2 green LEDs).
- ▶ If storing the battery in the charger, disconnect the charger from the outlet.
- ▶ Protect the battery from exposure to corrosive agents such as garden chemicals and de-icing salts.
- ▶ Protect the battery from exposure to conductive liquids such as salt water.
- ▶ Do not attempt to repair, open or disassemble the battery.
- Leaking battery fluid is potentially harmful and can cause skin and eye irritation, chemical burns and other serious personal injury.
 - ▶ Avoid contact with skin and eyes.



- ▶ Use an inert absorbent such as sand on spilled battery fluid.
- ▶ In the event of accidental contact, immediately rinse the contact area thoroughly with mild soap and water.
- ▶ If fluid gets into your eye(s): Do not rub. Rinse water over the open eye(s) for at least 15 minutes and seek medical attention.
- A battery fire can be dangerous. To reduce the risk of severe personal injury and property damage in the event of fire:
 - ▶ Evacuate the area. Fire can spread rapidly. Stay clear of any vapors generated and maintain a safe distance.
 - ▶ Contact the fire department.
 - ▶ Although water can be used to put out a battery fire, use of a multi-purpose dry chemical fire extinguisher is preferable.
 - ▶ Consult the fire department regarding proper disposal of a burned battery.
- Dropping the battery could result in personal injury or property damage. To prevent the battery from falling during removal:
 - ▶ Place the blower on a level surface.
 - ▶ Position your hand behind the battery while pressing the locking lever. Use care when ejecting the battery.
- ▶ If storing the battery in the charger, disconnect the charger from the outlet.
- ▶ Operate the charger only indoors, in dry rooms.
- ▶ Operate the charger only within the specified ambient temperature limits,  24.4.
- ▶ Keep the charger out of the reach of children.
- ▶ Always plug the charger into a properly installed electrical outlet matching the voltage and electrical frequency stated on the charger.
- ▶ If too many devices are connected to a power strip, electrical components can be overloaded during charging, leading to overheating and fire. If using a power strip, never exceed its total capacity.
- ▶ Do not operate a charger that has received a sharp or heavy blow, has been dropped or is otherwise damaged in any way.
- ▶ Do not attempt to repair, open or disassemble the charger.
- To reduce the risk of electric shock or fire from a short circuit:
 - ▶ Make sure the battery and charger are completely dry before starting the charging process.
 - ▶ Never bridge the contacts of the charger with wires or other metallic objects.
 - ▶ Do not insert any objects into the charger's cooling slots.
- The charger heats up during the charging process. To reduce the risk of fire:
 - ▶ Do not operate on a combustible surface (e.g., paper, cardboard, textiles) or in a combustible environment.
 - ▶ Allow the charger to cool down normally. Do not cover it.
- Chargers can produce sparks which may ignite combustible gases, liquids, vapors, dusts or other combustible materials. To reduce the risk of fire and explosion:
 - ▶ Do not operate in a location where combustible gases, liquids, vapors, dusts or other combustible materials are present.
- Using a damaged power supply cord or plug may result in fire, electric shock and other personal injury or property damage. To reduce these risks:
 - ▶ Check the charger's power supply cord and plug regularly for damage. If damaged, immediately disconnect the plug from the electrical outlet.
 - ▶ Have a damaged power supply cord replaced by an authorized STIHL servicing dealer.

7 Charger Safety

7.1 Warnings and Instructions

WARNING

- To reduce the risk of fire, electric shock and other personal injury or property damage:
 - ▶ Read and follow all cautionary markings on the charger, battery and blower and all instructions in this manual before using the charger.
 - ▶ Charge only genuine STIHL AK or STIHL AP series batteries. Other batteries may burst, catch fire or explode, resulting in personal injury and property damage.
 - ▶ For indoor use only.
 - ▶ Keep the charger dry. Protect it from rain, water, liquids and damp conditions. Never insert a wet battery or use a wet charger.
 - ▶ Do not handle the charger, including power supply cord and plug, with wet hands.
 - ▶ Never use a damaged charger.
 - ▶ Never charge malfunctioning, damaged, cracked, leaking or deformed batteries.
 - ▶ When storing the battery, maintain a charge of 40 % to 60 % (2 green LEDs).



- ▶ Unplug the power supply cord from the outlet when the charger is not in use.
- ▶ Never jerk the power supply cord to disconnect it from the electrical outlet. To unplug, grasp the plug, not the power supply cord.
- ▶ Do not use the power supply cord for carrying or hanging up the charger.
- ▶ Make sure the power supply cord is located or marked so that it will not be stepped on, tripped over, come in contact with sharp objects or moving parts, or otherwise be subjected to damage or stress.
- An extension cord should not be used unless absolutely necessary. Overloading an extension cord can result in overheating and fire. If an extension cord must be used:
 - ▶ Use only a properly wired 16 gauge (AWG 16) or heavier gauge extension cord and the cord length should not exceed 75 ft.
 - ▶ Never use an extension cord with a wattage rating lower than the wattage on your charger's rating plate.
 - ▶ Never use an extension cord if the blades on its plug are different from the blades on the charger plug in number, size or shape.
 - ▶ Do not link (chain) extension cords.
- In case of fire or if the charger or the battery it is charging emits smoke, has an unusual smell, feels hot or appears abnormal in any other way:
 - ▶ Immediately disconnect the charger from the outlet. Contact the authorities in the event of fire or explosion.
- Use of parts that are not authorized or approved by STIHL may cause serious or fatal injury or property damage.
 - ▶ STIHL recommends that only identical STIHL replacement parts be used for repair or maintenance.
- To reduce the risk of electric shock:
 - ▶ Unplug the charger from the electrical outlet before inspecting or cleaning the charger.
 - ▶ Regularly check the charger and ensure that the insulation of the power supply cord and plug are in good condition and show no signs of aging (brittleness), wear or damage.
 - ▶ Have a damaged power supply cord replaced by an authorized STIHL servicing dealer.
- To reduce the risk of short circuit and fire:
 - ▶ Keep the battery guides free of foreign matter. Clean as necessary with a dry cloth or soft, dry brush.
- Improper storage can result in unauthorized use, damage to the blower, battery and charger and an increased risk of fire, electric shock and other personal injury or property damage.
 - ▶ Remove the battery from the blower before storing.
 - ▶ Never store the blower with the battery inserted.
 - ▶ When storing the battery, maintain a charge of 40 % to 60 % (2 green LEDs).
 - ▶ If storing the battery in the charger, disconnect the charger from the outlet.
 - ▶ Store the blower, battery and charger indoors in a dry, secure place that cannot be accessed by children or other unauthorized users.
 - ▶ Never store the battery in the blower or in a container with small metal objects capable of conducting electricity (e.g., paper clips, nails, coins, keys).

8 Maintenance, Repair and Storage

8.1 Warnings and Instructions

▲ WARNING

- To reduce the risk of fire, electric shock or other personal injury and property damage:
 - ▶ Strictly follow the cleaning and maintenance instructions in the appropriate sections of this instruction manual.
 - ▶ STIHL recommends that all repair work be performed by authorized STIHL servicing dealers.
- Unintentional starting may result in personal injury or property damage.



- ▶ Remove the battery before inspecting the blower or carrying out any cleaning, maintenance or repair work, before storing, and any other time the blower is not in use.

9 General Warnings and Instructions

9.1 General Safety Warnings and Instructions for Battery-Powered Products

This section contains the general safety warnings and instructions for battery-powered products contained in UL 2595 / CSA C22.2 No. 0.23.

▲ WARNING



- Read all safety warnings and instructions.
- Failure to follow the warnings and instructions may result in electric shock, fire, explosion and/or serious injury or property damage.
- Prevent unintentional starting. Ensure the trigger switch is in the off-position before inserting the battery, picking up or carrying the blower. Carrying the blower with your finger on the trigger switch or inserting the battery with the trigger switch engaged increases the likelihood of unintended starting and possible accidents.
- Remove the battery from the blower before making any adjustments, changing accessories, or storing. Such preventive safety measures reduce the risk of starting the blower accidentally.
- Recharge only with the charger specified by STIHL. A charger that is suitable for one type of battery may create a risk of fire when used with another battery.
- Use the blower only with the specifically designated batteries. Use of any other battery may create a risk of fire or explosion and personal injury or property damage.
- When the battery is not in use, keep it away from other metal objects, like paper clips, coins, keys, nails, screws or other small metal objects, that can make a connection from one terminal to another. Shorting the battery terminals together may cause burns or a fire.
- Under abusive conditions, liquid may be ejected from the battery; avoid contact. If contact accidentally occurs, flush with water. If liquid contacts eyes, additionally seek medical help. Liquid ejected from the battery may cause irritation, chemical burns or respiratory illness from inhalation.
- Do not use a battery or blower that is damaged or modified. Damaged or modified batteries may exhibit unpredictable behavior resulting in fire, explosion and risk of injury or property damage.
- Do not expose a battery or the blower to fire or excessive temperature. Exposure to fire or temperatures above 212 °F (100 °C) may cause fire and explosion.
- Follow all charging instructions and do not charge the battery outside of the ambient temperature range specified. Charging improperly or outside the specified range may damage the battery and increase the risk of fire.
- Have servicing performed by a qualified repair person using only identical replacement parts.

- Do not modify or attempt to repair the blower or the battery pack. Follow the instructions for use and care.

10 Before Starting Work

10.1 Preparing the Blower for Operation



Before starting work:

- ▶ Fully charge the battery,  11.
- ▶ Mount the nozzle,  13.1.
- ▶ Check the controls for proper function and condition,  16.

11 Charging the Battery

11.1 Setting up the Charger

! WARNING

- Read and follow the battery and charger safety precautions and instructions in this manual,  6 and  7. To reduce the risk of short circuit, which could lead to electric shock, fire and explosion, make sure the charger and its components are dry and not damaged; operate the charger indoors at an appropriate ambient temperature,  7.

! WARNING

- A typical household electrical circuit is between 15 and 20 amps. A single STIHL AL 101 charger draws approximately 1.3 amps. To reduce the risk of fire from overloading an electrical circuit:
 - ▶ Ensure the electrical system is rated to withstand the expected electrical draw before charging your battery.
 - ▶ Charge multiple batteries one at a time or on separate circuits, unless you know your circuit can handle the total expected draw from multiple chargers.

! WARNING

- Since the battery and charger heat up during the charging process, do not operate the charger on a combustible surface or in a location where combustible gases, liquids, vapors, dusts or other materials and substances are present,  7.

To set up the charger:

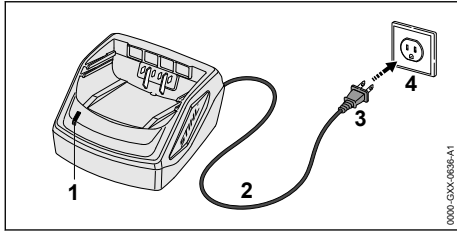

- ▶ Insert the plug (3) into a properly installed electrical outlet (4) matching the voltage and electrical frequency stated on the charger's rating plate.

The charger runs a self-test immediately after it is plugged in. The charger LED (1) will glow green for about 1 second, then it will glow red briefly before going out. Once the LED goes out, the self-test is complete and the charger is ready to charge the battery.

- ▶ Position the power supply cord (2) so that it will not be stepped on, tripped over, come in contact with sharp objects or moving parts or otherwise be subjected to damage or stress.

11.2 Charging

! WARNING

- STIHL batteries contain safety features and devices which, if damaged, may allow the battery to generate heat, rupture, leak, ignite or explode. Never charge a malfunctioning, damaged, cracked, leaking or deformed battery or use a charger that has been damaged. For indoor use only. Keep the charger dry. Protect it from rain, water, liquids and damp conditions. Never insert a wet battery. Never use a wet charger,  11.2. Follow all product-specific warnings and instructions accompanying your battery and charger.

To charge the battery:

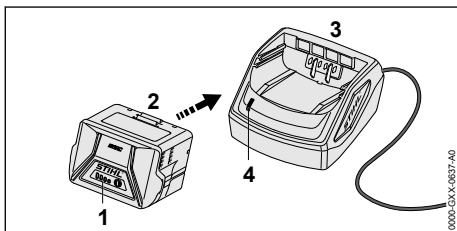

- ▶ Push the battery (2) into the charger (3) until it stops.
The LED on the charger (4) glows green when the battery is charging.

The LEDs (1) on the battery glow green and show the state of charge.

When the LEDs on the battery turn off, the charging process is complete and the charger will shut itself off. The battery can be removed from the charger.

- ▶ Disconnect the power supply cord from the electrical outlet when the charger is not in use for extended periods of time.

A battery is not fully charged when it ships from the factory. STIHL recommends that you fully charge the battery before using it the first time.

Operate the charger indoors in a dry room. For optimum performance, observe the recommended ambient temperature ranges,  24.5.

The battery heats up during operation of the blower. If a hot battery is inserted into the charger, it may be necessary for it to cool down before charging starts. The charging process begins only after the battery has cooled down sufficiently.

Charging time depends on a number of factors, including battery condition and the ambient temperature. For a complete list of approximate charging times, see www.stihl.com/charging-times.

11.3 Mounting the Charger on a Wall

Before mounting, ensure that no electrical cables, pipes or other service lines run in the wall behind the charger.

To mount the wall charger:

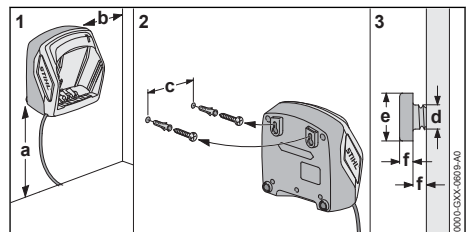

- ▶ Mount the charger indoors in a dry room near an electrical outlet.
- ▶ Sink the screws into a wall stud. Use appropriate screw-in wall anchors or similar mounting devices if an appropriate wall stud is not available.

- ▶ Align the charger as shown above. Mount to a wall with the following dimensions:
 - a = minimum 18 in. (450 mm)
 - b = minimum 3.9 in. (100 mm)
 - c (for AL 101) = 3.0 in. (75 mm)
 - c (for AL 301, 501) = 3.9 in. (100 mm)
 - d = 0.2 in. (4.5 mm)
 - e = 0.4 in. (9 mm)
 - f = 0.1 in. (2.5 mm)

12 LED Diagnostics

12.1 LEDs on the Battery

12.1.1 Battery Status

Four LEDs show the status of the battery. These LEDs can glow or flash green or red.



If one LED glows red continuously: the battery is either too hot or too cold. Allow the battery to warm up or cool down gradually at an ambient temperature of about 50 °F to 68 °F (10 °C to 20 °C).



If all 4 LEDs flash red: the battery has a malfunction and must be replaced. Do not attempt to charge, use or store the battery.

12.1.2 Blower Status

When the battery is inserted in the blower, the same LEDs on the battery will indicate the status of the blower.

If three LEDs glow red continuously: the blower motor is too hot. Allow the motor to cool down.

If three LEDs flash red when you activate the trigger switch: the blower has an electrical malfunction. Do not operate the blower. Have it checked by an authorized STIHL servicing dealer before use or storage.

For troubleshooting information, 23.

12.1.3 Charge Status

The LEDs on the battery also show the battery's state of charge.

To determine the battery's state of charge:

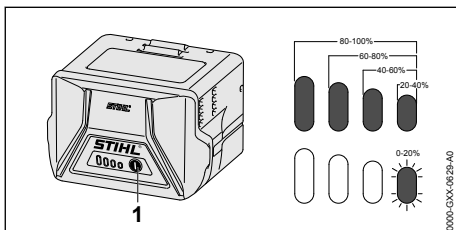

- ▶ Press the button (1) on the battery. The LEDs on the battery will glow or flash green for about 5 seconds and indicate the state of charge (see illustration).

For example:

If four green LEDs glow continuously: full charge.

If one green LED is flashing: less than 20 % charge.

12.2 LED on the Charger

One LED shows the status of the charger. The LED can glow green or flash red.



If the LED glows green continuously: the battery is being charged.

or
The battery is too hot or too cold for charging. To determine, check the LEDs on the battery. If there is one glowing red light, allow the battery to warm up or cool down gradually at an ambient temperature of about 50 °F to 68 °F (10 °C to 20 °C).



If the LED flashes red: there is no electric contact between the battery and the charger. Remove and reinsert the battery.

or
The battery has a malfunction and must be replaced. Check the LEDs on the battery. Do not use or charge a battery if its LEDs indicate a malfunction.
or
The charger has a malfunction. Have it checked by an authorized STIHL servicing dealer before use.

For more information, 23.

13 Assembling the Blower

13.1 Mounting and Adjusting the Nozzle



WARNING

- Make sure the battery is removed before starting assembly. Never operate your blower without a properly mounted blower tube and nozzle, 5.6.4. Use only attachments supplied or expressly approved by STIHL, 5.5.

The nozzle can be mounted to the blower tube in three positions to suit the height and reach of the user. The positions are marked on the blower tube.

To mount the nozzle:

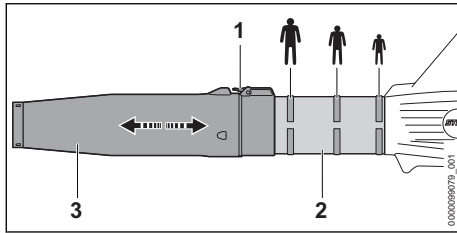

- ▶ Push the locking lever (1) and hold it in this position.
- ▶ Adjust the nozzle (3) by sliding it into the desired position on the blower tube (2).
- ▶ Release the locking lever (1).
The nozzle should lock in position.

14 Inserting and Removing the Battery

14.1 Inserting the Battery

! WARNING

- To reduce the risk of personal injury or property damage from fire or electric shock, never use a malfunctioning, damaged, cracked, leaking or deformed battery, 6.1. Never charge, use or store the battery outside the specified ambient temperature limits, 24.4.

! WARNING

- To reduce the risk of unintended activation, never store the battery in the blower, 20.2.

To insert the battery:

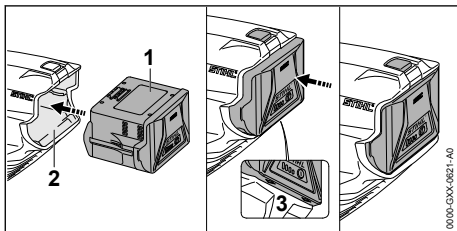

- ▶ Insert the battery (1) into the battery compartment (2) until you hear an audible click. In this position, the arrows (3) on the battery are still visible and the battery is locked in the battery compartment. There is no electrical contact between the battery and the blower.
- ▶ To supply power to the blower, push the battery into the battery compartment until it stops. The battery is properly inserted when you hear a second audible click and the battery is flush

with the top of the housing. In this position, there is electrical contact between the battery and the blower.

Since a new battery is not fully charged, STIHL recommends that you fully charge the battery before using it the first time, 11.

14.2 Removing the Battery

! WARNING

- To reduce the risk of severe personal injury from unintended activation, always remove the battery before assembling, transporting, adjusting, cleaning, servicing, maintaining or storing the blower, and any other time it is not in use.

! WARNING

- Use care when ejecting the battery to prevent it from falling and causing personal injury or property damage.

To remove the battery:

- ▶ Release the trigger switch.
- ▶ Position your hand behind the battery.

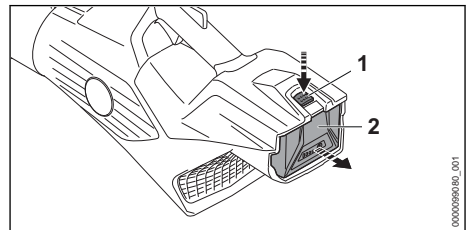

- ▶ Press down on the locking lever (1) to eject the battery (2) from the battery compartment.

NOTICE

- Avoid exposing the battery to excessive heat or prolonged periods of direct sunlight. Use or storage outside the recommended ambient temperature range can reduce the performance of the battery.

15 Switching the Blower On and Off

15.1 Switching On

! WARNING

- Never operate your blower if it is modified, damaged, improperly adjusted or maintained, not completely and securely assembled or not functioning properly, **!** 5.5. To reduce the risk of personal injury, always wear proper clothing and protective apparel, including proper eye protection, when operating your blower, **!** 5.4.

Before switching on:

- Make sure you have a secure and firm footing.
- Stand upright.
- Always hold and operate the blower with one hand firmly on the control handle.

To switch the blower on:

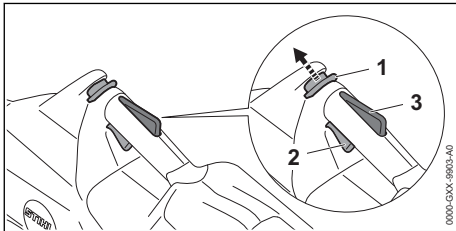

- Unlock the retaining latch (1) by pushing it forward with your thumb. Hold it in this unlocked position.
- While holding the retaining latch, squeeze the trigger switch (2) with your index finger. The blower will activate.

The motor will not switch on unless the retaining latch is pushed forward and the trigger switch is pressed at the same time. Once the trigger switch is activated, you may release the retaining latch. Holding the Ergo-Lever (3) down keeps the trigger switch unlocked.

The further the trigger switch is depressed, the stronger the blowing force.

If you release the trigger switch and Ergo-Lever, you have to unlock the tool again with the retaining latch.

15.2 Switching Off

! WARNING

- To reduce the risk of personal injury from unintended activation or unauthorized use, switch off the motor and remove the battery before transporting or putting the blower down.

To switch the blower off:

- Release the trigger switch and Ergo-Lever so that the trigger switch springs back to the locked position. In the locked position, activation of the trigger switch is once again blocked by the retaining latch.

16 Checking the Controls

16.1 Testing the Controls

Before starting work, confirm that the retaining latch (1), Ergo-Lever (2) and the trigger switch (3) are undamaged and functioning properly.

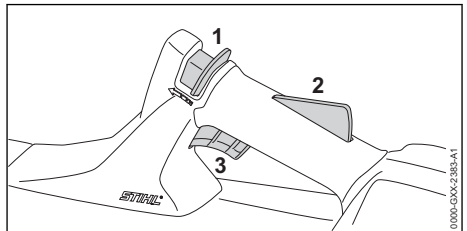

Retaining Latch (1), Ergo-Lever (2) and Trigger Switch (3)

! WARNING

- To help reduce the risk of injury from blown objects, always wear proper eye protection while testing the controls. Keep bystanders at least 17 ft. (5 m) away.

To test the controls:

- Remove the battery.
- Attempt to depress the trigger switch. If the trigger switch can be depressed without first unlocking the retaining latch, take the blower to an authorized STIHL servicing dealer to be repaired before use.
- Press down on the Ergo-Lever. Make sure it moves freely and springs back into place when released.

- ▶ Unlock the retaining latch by pushing it forward and depressing the Ergo-Lever. When you release the retaining latch, it should remain unlocked as long as you hold the Ergo-Lever.
- ▶ Insert the battery.
- ▶ Hold the blower firmly with one hand on the control handle. While pushing the retaining latch forward, squeeze the trigger switch with your index finger.
The blower should switch on. If it does not, take the blower to an authorized STIHL servicing dealer to be repaired before use.
- ▶ Release the trigger switch.
The blower should switch off.
If the blower does not switch off after you release the trigger switch, remove the battery and take the blower to an authorized STIHL servicing dealer to be repaired before use.

17 During Operation

17.1 Using the Blower

! WARNING

- To reduce the risk of personal injury, never work with the blower in the rain or in wet or damp conditions, [15.5](#). Always wear proper clothing and protective apparel, including proper eye protection, [15.4](#). Never direct the air flow toward bystanders. Keep bystanders at least 17 ft. (5 m) away from the work area, [15.6.4](#). Work carefully and maintain proper control of the blower.

The blower is designed for single-handed operation with either the right or left hand.

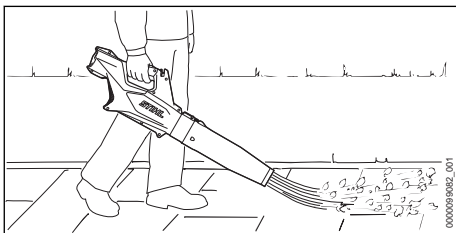

- ▶ Hold the unit firmly with your hand, keeping the handle cradled between your thumb and fingers.
- ▶ Direct the air flow at the edges of the pile of material to be blown.

NOTICE

- Never direct the air flow toward objects such as vehicles or windows that are less than 17 ft. (5 m) away.

For optimum performance, observe the recommended ambient temperature ranges, [15.24.5](#).

Observe all applicable laws, regulations, standards and ordinances.

18 After Finishing Work

18.1 Preparing for Transportation or Storage

! WARNING

- To reduce the risk of personal injury from unintended activation or unauthorized use, switch off the motor and remove the battery before transporting the blower or putting it down.

To prepare the blower for transportation or storage:

- ▶ Switch off the blower, [15.2](#).
- ▶ Remove the battery, [14.2](#).
- ▶ If the battery or blower became damp or wet during operation, allow them to dry separately and completely before charging or storing, [15.24.5](#).

19 Transporting the Blower, Battery and Charger

19.1 Blower

When transporting the blower:

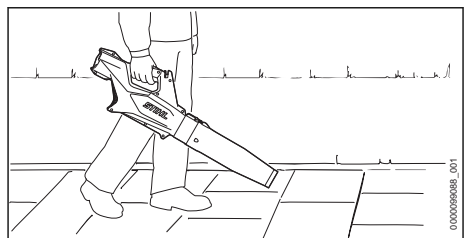

- ▶ When transporting the blower by hand, carry it by the control handle.
- ▶ When transporting the blower in a vehicle, secure and position the blower to prevent turnover, impact and damage.

19.2 Battery

WARNING

- To reduce the risk of a short circuit, which could lead to electric shock, fire and explosion, never transport the battery with small metal objects capable of conducting electricity (e.g., paper clips, nails, coins, keys),  6.

When transporting the battery:

- ▶ Secure the battery in a container against impact or damage. Never transport the battery with small metal objects capable of conducting electricity (e.g., paper clips, nails, coins, keys).
- ▶ If you are transporting the battery in a vehicle, secure it and its container to prevent turnover, impact and damage.

STIHL batteries comply with the requirements set forth in UN-Manual of Tests and Criteria, Part III, Subsection 38.3.

Commercial air, vessel and ground transportation of lithium ion cells and batteries is regulated. The battery is classified as a UN 3480, Class 9, packaging group II product. Shipping it, either as a complete tool or the battery, requires compliance with all applicable shipping regulations. Check with the ground, vessel, air cargo or passenger airline to determine if transport is prohibited or subject to restrictions or exemptions prior to shipping or travel.

Normally, no further conditions have to be met by the user in order to transport STIHL batteries by road to the power tool's operating site. Check and comply with any special regulations that may apply to your situation.

For further information please go to www.stihl.ca.

19.3 Charger

To properly transport the charger:

- ▶ Disconnect the charger from the electrical outlet.
- ▶ Remove the battery from the charger.
- ▶ Wrap the power supply cord and attach it to the charger,  20.3.
- ▶ When transporting the charger in a vehicle, ensure that it is secured in a manner that prevents turnover, impact and damage.

20 Storing the Blower, Battery and Charger

20.1 Blower

WARNING

- Store the blower indoors in a dry, secure place that is inaccessible to children and other unauthorized users. Never store the battery in the blower. Improper storage can result in unauthorized use and damage to the blower.

WARNING



- To reduce the risk of unintended activation, never store the blower with the battery inserted. Always remove the battery before storing.

When storing the blower:

- ▶ Clean the blower,  21.
- ▶ Secure and position the blower to prevent turnover, impact and damage.
- ▶ Store the blower indoors in a dry and secure location, out of the reach of children and other unauthorized persons.

20.2 Battery

WARNING

- To reduce the risk of a short circuit, which could lead to electric shock, fire and explosion, never store the battery with small metal objects capable of conducting electricity (e.g., paper clips, nails, coins, keys),  6. If the battery is damp or wet, allow it to dry thoroughly before storing,  6.

WARNING

- Extreme temperatures can damage the battery and may also cause the battery to generate heat, rupture, leak, ignite or explode, resulting in severe or fatal personal injury or property damage. Never charge, use or store the battery outside the specified ambient temperature limits,  24.4.

To properly store the battery:

- ▶ Remove the battery from the blower.
- ▶ When storing the battery, maintain a charge of 40 % to 60 % (2 green LEDs).
- ▶ If storing the battery in the charger, disconnect the charger from the outlet.
- ▶ Make sure the battery is dry and store it indoors in a dry and secure location.

- ▶ Keep it out of the reach of children and other unauthorized persons.
- ▶ Protect the battery against dampness and corrosive agents such as garden chemicals and de-icing salts.
- ▶ Protect the battery from exposure to conductive liquids such as salt water.
- ▶ For maximum battery life, store the battery at an ambient temperature between 50 °F and 68 °F (10 °C and 20 °C) with a charge between 40 % and 60 % (2 green LEDs).
- ▶ Do not leave spare batteries unused. Use them in rotation.

NOTICE

- A battery that is not stored properly may experience deep discharge, which can result in permanent damage. To avoid deep discharge:
 - ▶ Remove the battery from the blower after finishing work.
 - ▶ For maximum battery life, store the battery with a charge between 40 % and 60 % (2 green LEDs).
 - ▶ If storing the battery in the charger, disconnect the charger from the outlet.
 - ▶ For maximum battery life, store the battery at an ambient temperature between 50 °F and 68 °F (10 °C and 20 °C).

20.3 Charger

To properly store the charger:

- ▶ Disconnect the charger from the electrical outlet.

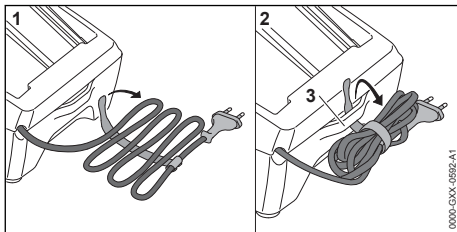

- ▶ Wrap the power supply cord and attach it to the charger.
- ▶ Store the charger indoors in a dry and secure location.
- ▶ Keep it out of the reach of children and other unauthorized persons.

- ▶ Never hang the charger by its power supply cord or cord bracket (3).

21 Cleaning

21.1 Blower, Battery and Charger

! WARNING

- To reduce the risk of personal injury from unintended activation, remove the battery before carrying out any cleaning work, 9.

To clean the blower, battery and charger:

- ▶ Clean a dirty intake screen carefully with a soft brush whenever required.
- ▶ Clean the blower's polymer components with a slightly dampened cloth. Do not use detergents or solvents. They may damage the polymer components.
- ▶ Do not use a pressure washer to clean the blower or otherwise spray it with water or other liquids.
- ▶ Keep the battery housing, guides and electrical contacts free from foreign matter and clean as necessary with a soft brush or soft, dry cloth.
- ▶ Keep the charger housing and electrical contacts free from foreign matter. Clean as necessary with a soft brush or soft, dry cloth. Always unplug the charger before cleaning.

22 Inspection and Maintenance

22.1 Blower

! WARNING

- To reduce the risk of personal injury from unintended activation, remove the battery before inspecting the blower or carrying out any maintenance, 8.1.

To properly maintain the blower:

- ▶ Inspect the intake screen of the blower and replace if damaged.
- ▶ Have worn, missing or damaged safety labels replaced by an authorized STIHL servicing dealer.

23 Troubleshooting Guide

23.1 Blower and Battery

Always remove the battery before carrying out any inspection, cleaning or maintenance.

Condition	LEDs on Battery	Cause	Remedy
Blower does not start when switched on.		No electrical contact between blower and battery.	<ul style="list-style-type: none"> ▶ Remove the battery, 14.2. ▶ Visually check the electrical contacts in the battery compartment and on the battery. ▶ Reinsert the battery, 14.1.
	1 LED flashes green.	Battery has low charge.	▶ Charge the battery, 11 .
	1 LED glows red.	Battery too hot / too cold.	▶ Allow the battery to warm up or cool down gradually at ambient temperatures of about 50 °F to 68 °F (10 °C to 20 °C).
	4 LEDs flash red.	Malfunction in battery.	<ul style="list-style-type: none"> ▶ Remove the batter and reinsert it, 14. ▶ Switch on the blower, 15.1. ▶ If the LEDs continue to flash, do not attempt to use. The battery has a malfunction and must be replaced.
	3 LEDs glow red.	Blower too hot.	▶ Allow the blower to cool down.
	3 LEDs flash red.	Malfunction in blower.	<ul style="list-style-type: none"> ▶ Remove the battery and reinsert it, 14 ▶ Switch on the blower, 15.1. ▶ If the LEDs still flash, do not attempt to use. The blower has a malfunction and must be checked by a servicing dealer.
Blower cuts out during operation.	1 LED glows red.	Battery too hot / too cold.	<ul style="list-style-type: none"> ▶ Remove the battery, 14.2. ▶ Allow the blower and battery to cool down gradually at ambient temperatures of about 50 °F to 68 °F (10 °C to 20 °C).
	3 LEDs glow red.	Blower too hot.	
Run-time is too short.		Battery not fully charged.	▶ Charge the battery, 11 .
		Useful life of battery has been reached or exceeded.	▶ Have the battery checked by an authorized STIHL servicing dealer.
Battery is not being charged even though LED on charger glows green.	1 LED glows red.	Battery too hot / too cold.	<ul style="list-style-type: none"> ▶ Allow the battery to warm up or cool down gradually at ambient temperatures of about 50 °F to 68 °F (10 °C to 20 °C). ▶ Operate the charger indoors in a dry room. For optimum performance, observe the recommended ambient temperature ranges, 24.5.

23.2 Charger

Condition	LEDs on Charger	Cause	Remedy
LED on charger flashes red.	LED flashes red.	No electrical contact between charger and battery.	▶ Remove the battery and reinsert it into the charger.
		Malfunction in battery.	▶ Remove the battery and reinsert it into the charger.

Condition	LEDs on Charger	Cause	Remedy
			<ul style="list-style-type: none"> ▶ If the LED continues to flash, do not attempt to charge. If 4 LEDs on the battery are flashing, it has a malfunction and must be replaced. Otherwise, have the battery checked by an authorized STIHL servicing dealer.
		Malfunction in charger.	<ul style="list-style-type: none"> ▶ Have the charger checked by an authorized STIHL servicing dealer.
The charger does not run a self-test.	The LED does not glow green for about 1 second and then red for about 1 second.	Electrical contact to charger was briefly interrupted.	<ul style="list-style-type: none"> ▶ Disconnect the plug from the electrical outlet. ▶ Wait 1 minute. ▶ Insert the plug in an electrical outlet.

24 Specifications

24.1 STIHL BGA 60

Intended for household use.

- Approved battery type: STIHL AK series
- Blowing force: 15 N
- Maximum air velocity: 154 mph (69 m/s)
- Air flow rate: 459 cf/min (780 m³/h)
- Weight without battery: 5.0 lbs. (2.3 kg)

24.2 STIHL AK Series Battery

Approved charger type: STIHL AL 101, AL 301 or AL 501 series.

- Battery technology: Lithium-Ion
- Voltage: 36 V
- Rated capacity in Ah¹: See rating plate
- Stored energy in Wh²: See rating plate
- Weight in kg: See rating plate

For a complete list of approximate charging times, see www.stihl.com/charging-times.

For a complete list of approximate battery run-times, see www.stihl.com/battery-life.

24.3 STIHL AL 101

- Mains voltage: 120 V
- Rated current: 1.3 A
- Frequency: 60 Hz
- Charging current: 1.5 A
- Rated power: 75 W
- Insulation: Class II (Double Insulation)

¹Rated capacity calculated pursuant to IEC 61960. Usable energy available to the operator will be less.

²The battery is marked with its stored energy as provided by the cell manufacturer. Usable energy available to the operator will be less.

24.4 Ambient Temperature Limits

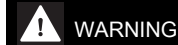

WARNING

- Extreme temperatures can damage the battery and may also cause it to generate heat, rupture, leak, ignite or explode, resulting in severe or fatal personal injury or property damage. Never charge, use or store the battery outside the ambient temperature limits specified below.
 - ▶ Do not charge the battery below - 4 °F (- 20 °C) or above 122 °F (50 °C).
 - ▶ Do not use the blower, battery or charger below - 4 °F (- 20 °C) or above 122 °F (50 °C).
 - ▶ Do not store the blower, battery or charger below - 4 °F (- 20 °C) or above 158 °F (70 °C).

24.5 Ambient Temperature Recommendations

For optimum performance, observe the following ambient temperature ranges for the blower, battery and charger:

- Charging: 41 °F to 104 °F (5 °C to 40 °C)
- Use: 14 °F to 104 °F (- 10 °C to 40 °C)
- Storage: - 4 °F to 122 °F (- 20 °C to 50 °C)

Charging, using or storing the battery outside the recommended ambient temperature ranges may reduce performance.

If the battery became damp or wet during operation, allow it to dry at least 48 hours at temperatures between 59 °F (15 °C) and 122 °F (50 °C) and relative humidity below 70 % before charging or storing. Higher humidity can extend the drying time.

24.6 Symbols on the Blower, Battery and Charger

Symbol	Explanation
V	Volt
Hz	Hertz
A	Ampere
Ah	Ampere hour
W	Watt
Wh	Watt hour
AC	Alternating current
IP20	Ingress protection rating: resistant to dust or ingress of objects over 12 mm in size

 Push and hold the retaining latch in this direction to unlock

 Direct current

 Number of cells and stored energy according to cell manufacturer's specification. Usable energy will be less.

 STIHL products must not be disposed of in the household trash, but only in accordance with local, state and federal laws and regulations and as provided in this manual, **26**.

 The RBRC seal indicates that STIHL has prepaid for battery recycling

 Read the manual

 Insulation: Class II (Double Insulation)

 Use and store charger only indoors in dry rooms.

 California Energy Commission. This battery system complies with the California Energy Commission efficiency requirements.

 Manufacturer Code

24.7 Engineering Improvements

STIHL's philosophy is to continually improve all of its products. As a result, engineering changes and improvements are made from time to time. Therefore, some changes, modifications and improvements may not be covered in this manual. If the operating characteristics or the appearance

of your machine differs from those described in this manual, please contact your STIHL dealer or the STIHL distributor in your area for assistance.

24.8 EMC Compliance Statement for Power Tool and Charger

This Class B digital apparatus complies with Canadian ICES-003.

25 Replacement Parts and Equipment

25.1 Genuine STIHL Replacement Parts

STIHL recommends the use of genuine STIHL replacement parts. Genuine STIHL parts can be identified by the STIHL part number, the **STIHL** logo and, in some cases, by the STIHL parts symbol . The symbol may appear alone on small parts.

26 Disposal

26.1 Disposal of the Blower and Charger

STIHL products must not be thrown in household trash or disposed of except as provided in this manual.

- ▶ Take the blower, charger, accessories and packaging to an approved disposal site for environmentally friendly recycling.
- ▶ Contact your authorized STIHL servicing dealer for the latest information on disposal and recycling.

26.2 Battery Recycling

 **WARNING**

- Handle discharged/depleted batteries carefully. Even if believed to be discharged, lithium ion batteries may never totally discharge and still may deliver a dangerous short circuit current. If damaged or exposed to extreme temperatures, they may leak, generate heat, catch fire or explode.
-
- ▶ Observe all federal, state and local disposal rules and regulations.
 - ▶ Contact your authorized STIHL servicing dealer for the latest information on waste disposal.
 - ▶ Recycle depleted batteries promptly.

- Keep batteries away from children. Do not disassemble and do not dispose of in fire.



STIHL is committed to the development of products that are environmentally responsible. This commitment does not stop when the product leaves the authorized STIHL servicing dealer. STIHL has partnered with the RBRC (Rechargeable Battery Recycling Corporation) to promote the collection and recycling of spent STIHL lithium ion batteries in the United States and Canada.

The RBRC seal indicates that STIHL has prepaid for battery recycling. RBRC has a toll free phone number (1-800-822-8837) that connects you to information on battery recycling locations and information on battery disposal bans or restrictions in your area. You can also return your spent battery to any authorized STIHL servicing dealer for recycling free of charge.

27 Addresses

27.1 STIHL Limited

STIHL Limited
1515 Sise Road
London, ON. N6A 4L6
CANADA

Table des matières

1	Préface.....	22
2	Indications concernant la présente Notice d'emploi.....	22
3	Principales pièces.....	23
4	Symboles de sécurité sur les produits.....	23
5	CONSIGNES DE SÉCURITÉ IMPOR- TANTES.....	24
6	Sécurité de la batterie.....	29
7	Sécurité du chargeur.....	30
8	Maintenance, réparation et rangement.....	31
9	Avertissements généraux et instructions .	32
10	Avant d'entreprendre le travail.....	33
11	Recharge de la batterie.....	33
12	Diagnostic à l'aide des DEL.....	34
13	Assemblage du souffleur	35
14	Insertion et retrait de la batterie.....	36
15	Mise en marche et arrêt du souffleur.....	37
16	Vérification des commandes.....	37
17	Pendant l'utilisation.....	38
18	Après avoir terminé le travail.....	38
19	Transport du souffleur, de la batterie et du chargeur.....	38
20	Entreposage du souffleur, de la batterie et du chargeur.....	39
21	Nettoyage.....	40

22	Inspection et maintenance.....	41
23	Guide de dépannage.....	41
24	Spécifications.....	42
25	Pièces de rechange et équipement.....	44
26	Élimination.....	44
27	Adresses.....	44

1 Préface

Merci beaucoup pour votre achat. Les informations contenues dans le présent manuel vous aideront à obtenir des performances et une satisfaction maximales de votre souffleur et, si elles sont respectées, réduiront le risque de blessure lors de son utilisation.

CONSERVEZ CE MANUEL !



Un souffleur étant un outil à grande vitesse à batterie, des précautions particulières doivent être observées pour réduire le risque de blessures.



Lisez attentivement ce mode d'emploi avant l'utilisation et à intervalles réguliers par la suite. Respectez toutes les consignes de sécurité. Une utilisation imprudente ou inadaptée du souffleur peut entraîner des blessures graves, voire mortelles.

Ne prêtez ni ne louez le souffleur sans ce manuel. N'autorisez que les personnes qui comprennent parfaitement les informations contenues dans ce manuel à faire fonctionner le souffleur.

Pour de plus amples informations ou si vous ne comprenez pas les instructions de ce manuel, veuillez consulter www.stihlusa.com (pour le Canada: www.stihl.ca) ou contactez votre distributeur agréé STIHL.

2 Indications concernant la présente Notice d'emploi

2.1 Mots de signalement

Ce manuel contient des informations de sécurité qui requièrent une attention particulière de votre part. Ces informations sont introduites par les symboles et les mots de signalement suivants :



DANGER

- Indique une situation dangereuse qui, si elle n'est pas évitée, entraînera la mort ou des blessures graves.

! AVERTISSEMENT

- Indique une situation dangereuse qui, si elle n'est pas évitée, pourrait entraîner la mort ou des blessures graves.

AVIS

- Indique un risque de dommages matériels, y compris des dommages à la machine ou à ses composants individuels.

2.2 Symboles employés dans le texte

Le symbole suivant est inséré dans le texte pour vous faciliter l'utilisation de la présente Notice :

- 📖 Ce symbole renvoie au chapitre ou sous-chapitre indiqué, de la présente Notice d'emploi.

3 Principales pièces

3.1 Souffleur, batterie et chargeur

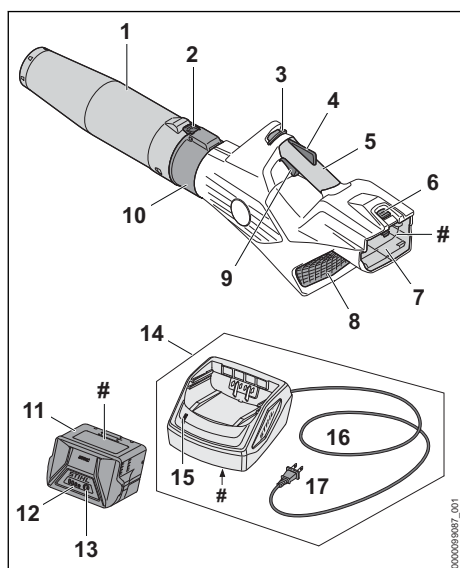

- 1 Buse**
Dirige et concentre le flux d'air.
- 2 Levier de verrouillage**
Pour ajuster la buse.
- 3 Verrou de retenue**
Verrouille/déverrouille la gâchette.
- 4 Levier Ergo**
Maintient le verrou de retenue en position débloquée.

- 5 Poignée de commande**
La poignée du souffleur.
 - 6 Levier de verrouillage**
Bloque la batterie dans son logement.
 - 7 Compartiment de la batterie**
Accueille la batterie.
 - 8 Tamis d'entrée**
Couvre l'ouverture d'admission d'air et réduit le risque de contact avec le ventilateur soufflant.
 - 9 Gâchette**
Met en marche et arrête le moteur.
 - 10 Tube de souffleur**
Dirige le courant d'air.
 - 11 Batterie**
Fournit l'énergie électrique au moteur.
 - 12 DEL sur la batterie**
Indiquent l'état de charge de la batterie et signalent des messages d'erreur concernant d'éventuels dysfonctionnements au niveau de la batterie ou de l'outil électrique.
 - 13 Bouton poussoir**
Active les DEL de la batterie.
 - 14 Chargeur**
Charge la batterie.
 - 15 Chargeur DEL**
Indique l'état opérationnel du chargeur.
 - 16 Câble d'alimentation électrique**
Alimente le chargeur en électricité lorsqu'il est branché dans une prise électrique.
 - 17 Connecteur**
Permet de brancher le cordon d'alimentation à une prise de courant.
- # **Plaquette signalétique**
Comporte des caractéristiques électriques ainsi que le numéro de série du produit.

4 Symboles de sécurité sur les produits

4.1 Souffleur, batterie et chargeur

Les symboles de sécurité suivants se trouvent sur le souffleur, la batterie et/ou le chargeur :



Pour réduire le risque de blessures, respectez les consignes de sécurité spécifiées.



Lisez et observez toutes les consignes de sécurité dans le manuel d'utilisation. Une utilisation incorrecte peut causer des blessures graves, voire mortelles, ou des dommages matériels.



Pour réduire tout risque de blessure aux yeux, portez toujours une protection oculaire appropriée, [§ 5.4](#).



Pour réduire le risque de blessure par des objets projetés, ne dirigez jamais le flux d'air vers des spectateurs ou des animaux domestiques, [§ 5.6.4](#).



Pour réduire le risque de blessure, gardez les cheveux et les vêtements amples loin de l'entrée d'air, [§ 5.4](#).



Pour réduire tout risque de blessure ou de dommage matériel résultant d'une activation involontaire, retirez la batterie à chaque fois que le souffleur n'est pas utilisé, [§ 9](#).



Pour réduire le risque d'électrocution, n'exposez pas le souffleur à la pluie, à l'eau ou à une humidité excessive. L'entreposer à l'intérieur. Si elle est exposée à la pluie ou à des conditions très humides, apportez-la à votre distributeur agréé STIHL avant toute utilisation, [§ 5.6](#).



Gardez le chargeur sec afin de réduire les risques de lésion corporelle et de dommages matériels résultant d'un incendie ou d'une décharge électrique. Protégez-le contre la pluie, l'eau, les liquides et les conditions humides. Utilisation en intérieur uniquement, [§ 7](#).



Pour réduire le risque de blessure par un flux d'air à grande vitesse et des objets soufflés, gardez les spectateurs à une distance d'au moins 17 ft. (5 m) de distance, [§ 5.6.4](#).



Pour réduire le risque de blessures ou de dommages matériel résultant d'un incendie, d'une explosion ou de brûlures, y compris les brûlures chimiques, ne démontez pas la batterie, ne la broyez pas, ne l'endommagez pas et ne la chauffez pas à plus de 212 °F (100 °C). Ne l'exposez jamais au feu et ne l'incinerez pas, [§ 6](#).



Pour réduire tout risque de blessures ou de dommages matériels résultant d'un court-circuit, d'un incendie ou d'une explosion, gardez la batterie au sec. Protégez-le contre la pluie, l'eau, les liquides et les conditions humides. N'immergez jamais la batterie dans l'eau ou d'autres liquides, [§ 6](#).

5 CONSIGNES DE SÉCURITÉ IMPORTANTES

5.1 Introduction

Lorsque vous utilisez un souffleur, il convient de toujours respecter certaines précautions élémentaires, dont les suivantes :

LISEZ TOUTES LES INSTRUCTIONS AVANT D'UTILISER LE SOUFFLEUR !

CONSERVEZ CES INSTRUCTIONS.

▲ AVERTISSEMENT

- Pour réduire les risques d'incendie, d'explosion, d'électrocution ou d'autres lésions corporelles, lisez attentivement les consignes de sécurité importantes dans ce chapitre. Des avertissements et instructions importants supplémentaires se trouvent dans les chapitres suivants du présent manuel.

5.2 Utilisation prévue

▲ AVERTISSEMENT

- Ce souffleur est conçu pour souffler les feuilles, l'herbe et les matières légères similaires des cours, jardins, trottoirs, allées, terrasses, verandas et surfaces comparables de la manière et dans les conditions décrites dans ce manuel. L'utilisation du souffleur pour des opérations différentes de celles pour lesquelles elle a été conçue peut entraîner de graves blessures et même la mort.
 - ▶ Soufflez uniquement les feuilles, l'herbe et les matières légères similaires.
- Un usage incorrect risque d'entraîner des lésions corporelles ou des dommages matériels, y compris des dommages au souffleur.
 - ▶ Utilisez le souffleur, la batterie et le chargeur uniquement de la manière décrite dans le présent manuel.
 - ▶ N'essayez jamais de modifier ou de neutraliser d'une manière quelconque les dispositifs de commande et de sécurité du souffleur.
 - ▶ N'utilisez jamais un souffleur qui a été modifié ou transformé par rapport à sa conception originale.
- La batterie STIHL série AK est conçue pour être utilisée exclusivement avec des outils électriques STIHL compatibles et ne peut être chargé qu'avec un chargeur STIHL AL 101, AL 301 ou AL 501.

5.3 Opérateur

▲ AVERTISSEMENT

- Travailler avec le souffleur peut être épuisant. L'opérateur doit être en bonne santé physique et mentale. Pour réduire le risque de lésions corporelles :
 - ▶ Avant d'utiliser le souffleur, demandez à votre médecin si votre état de santé pourrait être aggravé par un travail pénible.
 - ▶ Ne faites pas fonctionner le souffleur sous l'influence de toute substance (drogues, alcool ou médicaments, etc.) qui pourrait altérer la vision, l'équilibre, la dextérité ou le jugement.
 - ▶ Restez vigilants. Ne faites pas fonctionner le souffleur si vous êtes fatigué. Faites une pause si vous êtes fatigué.
 - ▶ Ne permettez pas aux mineurs d'utiliser le souffleur.
- Selon l'état actuel des connaissances de STIHL, le moteur électrique de ce souffleur ne doit pas interférer avec un pacemaker.
 - ▶ Cependant, les personnes portant un stimulateur cardiaque ou un autre dispositif médical implanté doivent consulter leur médecin et le fabricant du dispositif avant d'utiliser ce souffleur.

5.4 Équipement de protection individuelle

▲ AVERTISSEMENT

- Pour réduire les risques de lésion corporelle :
 - ▶ Portez toujours des vêtements adéquats et une combinaison de protection ainsi qu'une protection oculaire appropriée.
- Un entraînement des cheveux, des vêtements ou de la combinaison dans l'admission d'air ou leur happement par d'autres composants du souffleur peut entraîner une perte de contrôle et de graves blessures. Pour réduire les risques de lésion corporelle grave :
 - ▶ Portez des vêtements robustes et bien ajustés qui offrent également une totale liberté de mouvement.
 - ▶ Portez des salopettes ou des pantalons en matériau lourd pour protéger vos jambes. Ne portez pas de shorts.
 - ▶ Portez une chemise ou une veste à manches longues.
 - ▶ Évitez les vestes amples, les foulards, les cravates, les pantalons à pattes d'éléphant ou à revers, les bijoux et les autres accessoires qui



pourraient être entraînés dans l'admission d'air.

- ▶ Attachez les cheveux au-dessus des épaules avant de commencer le travail.

- Pour réduire les risques de lésion oculaire :
 - ▶ Portez toujours des lunettes protectrices ou des lunettes de sécurité étanches avec protection latérale adéquate qui sont résistantes aux chocs et marquées comme étant conforme à la norme CSA Z94.
- Une bonne tenue sur pieds est très importante. Pour aider à garder une bonne tenue sur pieds et réduire le risque de blessures en travaillant :
 - ▶ Portez des chaussures conséquentes équipées de semelles antidérapantes. Ne portez pas de sandales, de tongs, de chaussures à bout ouvert ou similaire.
- Pour contribuer à réduire tout risque de blessure résultant d'une perte de contrôle pendant le fonctionnement :
 - ▶ STIHL recommande de porter des gants de travail robustes antidérapants en cuir ou en un autre matériau résistant à l'usure lors de la manipulation du souffleur.



5.5 Souffleur

▲ AVERTISSEMENT

- Pour réduire le risque d'électrocution :
 - ▶ N'exposez pas le souffleur à la pluie, à l'eau ou à une humidité excessive.
 - ▶ N'immergez jamais le souffleur dans l'eau ou d'autres liquides.
 - ▶ Rangez le souffleur dans la maison.
- Ce souffleur à batterie est destiné uniquement à l'entretien des jardins et du paysage. Une utilisation à d'autres fins peut augmenter le risque de lésions corporelles et de dommages matériels.
 - ▶ Lisez et observez les instructions d'utilisation du présent manuel pour les applications approuvées, 17.
- Pour réduire le risque de blessure à l'utilisateur et aux spectateurs pendant l'utilisation :
 - ▶ Relâchez toujours la gâchette et retirez la batterie avant tout assemblage, transport, réglage, inspection, nettoyage, réparation, entretien ou avant d'entreposer le souffleur et à tout moment lorsqu'il n'est pas utilisé.
- Même si certains accessoires non autorisés s'adaptent sur votre souffleur, leur utilisation peut être extrêmement dangereuse. Seuls sont recommandés les accessoires fournis par



STIHL ou expressément autorisés par STIHL pour une utilisation avec ce modèle spécifique.

- ▶ Utilisez uniquement les accessoires livrés ou expressément autorisés par STIHL.
- ▶ N'apportez jamais aucune modification au souffleur, quelle qu'elle soit.
- ▶ N'essayez jamais de modifier ou de neutraliser d'une manière quelconque les dispositifs de commande et de sécurité du souffleur.
- ▶ N'utilisez jamais un souffleur qui a été modifié ou transformé par rapport à sa conception originale.
- ▶ N'insérez aucun objet dans les ouvertures du souffleur.
- ▶ N'utilisez pas le souffleur si les ouvertures sont bloquées.
- ▶ Veillez à ce que le souffleur soit exempt de poussière, de peluches, de cheveux et de tout ce qui pourrait réduire la circulation de l'air.
- Si le souffleur tombe ou est soumis à des impacts aussi forts :
 - ▶ Vérifiez qu'il n'est pas endommagé et qu'il fonctionne normalement avant de poursuivre le travail.
 - ▶ Vérifiez que les commandes et les dispositifs de sécurité fonctionnent correctement.
 - ▶ Vérifiez les éventuels messages d'erreur des DEL,  12.1.2.
 - ▶ Vérifiez que la batterie n'a pas été endommagée. N'utilisez et ne chargez jamais une batterie défectueuse, endommagée, fissurée, fuyante ou déformée.
 - ▶ Ne travaillez jamais avec un souffleur ou une batterie endommagée ou qui ne fonctionne pas. En cas de doute, faites vérifier le souffleur et batterie par votre revendeur agréé STIHL.
- Si le souffleur ou la batterie est endommagé, ne fonctionne pas correctement, a été laissé à l'extérieur, exposé à la pluie ou à des conditions humides ou s'il est tombé dans l'eau ou tout autre liquide, les composants peuvent ne plus fonctionner correctement et les dispositifs de sécurité peuvent être inopérants. Pour réduire les risques de lésions corporelles et de dommages matériels :
 - ▶ Faites vérifier le souffleur et la batterie par votre distributeur agréé STIHL avant toute autre opération.
- Les pièces de rechange d'origine STIHL sont spécialement adaptées à votre souffleur et répondent aux exigences de sécurité et de performance. L'utilisation de pièces qui ne

sont pas autorisées ou homologuées par STIHL peut causer des blessures graves ou la mort ou des dommages matériels.

- ▶ STIHL recommande d'utiliser exclusivement des pièces de rechange identiques.

5.6 Utilisation du souffleur

5.6.1 Avant l'utilisation

AVERTISSEMENT

- Une utilisation incorrecte ou non autorisée peut causer des lésions corporelles ou des dommages matériels.
 - ▶ N'utilisez le souffleur que de la manière décrite dans ce mode d'emploi.
- L'utilisation d'un souffleur modifié, endommagé, mal réglé ou mal entretenu, ou qui n'est pas installé de manière complète et sûre, peut entraîner un dysfonctionnement et augmenter le risque de blessure grave ou de mort.
 - ▶ Ne faites jamais fonctionner un souffleur qui a été modifié, endommagé, mal entretenu ou qui n'a pas été installé complètement et en toute sécurité.
 - ▶ Vérifiez toujours si votre souffleur est en bon état et fonctionne bien avant de commencer le travail, notamment le verrou de retenue, la gâchette et les lames de coupe.
 - ▶ Assurez-vous que le verrou de retenue, le levier Ergo et la gâchette bougent librement et retournent toujours en position d'arrêt en les relâchant. La gâchette ne doit pas venir en prise tant que le verrou de retenue est débloqué.
 - ▶ N'essayez jamais de modifier ou de neutraliser d'une manière quelconque les dispositifs de commande et de sécurité.
 - ▶ Si votre souffleur ou une pièce est endommagée ou ne fonctionne pas correctement, amenez-le à votre distributeur agréé STIHL. N'utilisez pas le souffleur avant d'avoir corrigé le problème.
- Avant d'insérer la batterie :
 - ▶ Vérifiez que les contacts électriques dans le logement de la batterie ne présentent aucune trace de corrosion ni d'autres corps étrangers. Gardez-la propre.
 - ▶ N'insérez ni n'utilisez jamais une batterie défectueuse, endommagée, fissurée, fuyante ou déformée.
 - ▶ Lisez et suivez les instructions pour mettre en marche le souffleur,  15.1.
- Pour contribuer à réduire les risques de blessure grave résultant d'un démarrage involontaire :

- ▶ Veillez à ce que le verrou de retenue se trouve en position bloquée et que la gâchette soit en position Arrêt avant d'insérer la batterie.
- ▶ Ne transportez jamais le souffleur avec le doigt sur la gâchette.
- ▶ Relâchez la gâchette avant de retirer la batterie.



- ▶ Retirez la batterie avant tout assemblage, transport, réglage, inspection, nettoyage, réparation, entretien ou avant d'entreposer le souffleur et à tout moment lorsqu'il n'est pas utilisé.
- ▶ Ne laissez jamais le souffleur sans surveillance lorsque la batterie est insérée.
- ▶ Ne stockez jamais la batterie dans le souffleur.

5.6.2 Maintenance et contrôle du souffleur

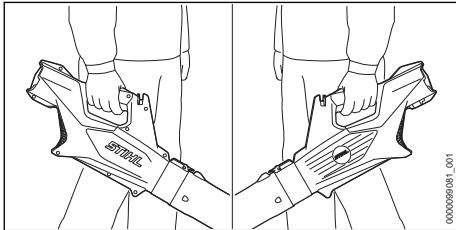

▲ AVERTISSEMENT

- Pour garder une prise ferme et pour contrôler correctement votre souffleur :
 - ▶ Gardez la poignée propre et sèche à tout moment. Gardez-le exempts d'humidité, de poix, d'huile, de graisse et de résine.
- Pour réduire le risque de blessures graves ou mortelles à l'opérateur et aux spectateurs suite à une perte de contrôle :
 - ▶ Tenez toujours le souffleur fermement d'une main lorsque vous travaillez.
 - ▶ Enroulez étroitement vos doigts autour de poignée, en gardant la poignée prise en tenaille entre le pouce et l'index (voir l'illustration).
- Pour réduire le risque de blessure grave ou mortelle de l'opérateur ou des passants en cas de perte de contrôle, il faut toujours garder une bonne position et un bon équilibre :
 - ▶ Ne travaillez jamais sur une échelle, sur un toit, dans un arbre ou en vous tenant debout sur tout autre support instable.
 - ▶ Soyez particulièrement attentif aux obstacles humides et cachés, tels que des souches d'arbres, les racines, les rochers, les

trous et les fossés pour éviter de trébucher si le terrain est envahi par la végétation.

- ▶ Soyez extrêmement prudent lorsque vous travaillez sur des pentes ou un sol irrégulier.
- ▶ Faites particulièrement attention lorsque vous travaillez sur les escaliers.
- ▶ Pour une meilleure tenue sur pieds, écarter toujours les branches tombées au sol, les broussailles, les chutes et autres matériels, objets ou végétations qui augmentent le risque de glissade, de trébuchement ou de chute.
- ▶ N'utilisez jamais le souffleur au-dessus de la hauteur des épaules.
- ▶ Ne vous penchez pas trop. Gardez une bonne tenue sur pieds et un bon équilibre à tout moment.

5.6.3 Conditions de travail

▲ AVERTISSEMENT

- N'utilisez votre souffleur que lorsque la visibilité est bonne et que les conditions diurnes sont favorables.
 - ▶ Reporter le travail si le temps est venteux, brumeux, pluvieux ou peu clément.
- Votre souffleur est une machine à une personne.
 - ▶ Les spectateurs, en particulier les enfants, et les animaux ne doivent pas être autorisés dans la zone où elle est utilisée.
 - ▶ Arrêtez immédiatement le souffleur moteur si quelqu'un s'approche de vous.
- Pour réduire les risques de blessures pour l'opérateur, les passants et les utilisateurs non autorisés :
 - ▶ Ne laissez jamais le souffleur sans surveillance lorsque la batterie est insérée.
 - ▶ Éteignez le souffleur et retirez la batterie pendant les pauses de travail et à tout autre moment où le souffleur n'est pas utilisé.
- Le fonctionnement du souffleur dans certaines conditions sèches et poussiéreuses peut provoquer une accumulation d'électricité statique dans le tube du souffleur, la buse et le boîtier. Cette électricité statique peut se décharger soudainement avec une étincelle. Pour réduire le risque de blessure corporelle suite à une décharge d'électricité statique :
 - ▶ Ne faites jamais fonctionner le souffleur dans un endroit où il y a des gaz, des liquides, des vapeurs, des poussières ou d'autres matières et substances combustibles inflammables.

- Les étincelles générées par le fonctionnement du souffleur peuvent enflammer des gaz, des liquides, des vapeurs, des poussières ou d'autres matériaux et substances combustibles. Pour réduire les risques d'incendie et d'explosion :
 - ▶ Ne faites jamais fonctionner le souffleur dans un endroit où il y a des gaz, des liquides, des vapeurs, des poussières ou d'autres matières et substances combustibles inflammables.
 - ▶ Lisez et suivez les recommandations émises par les agences gouvernementales (par exemple le CCOHS) pour identifier et éviter les dangers des gaz, liquides, vapeurs, poussières ou autres matériaux et substances combustibles.
- L'utilisation de ce souffleur peut générer de la poussière et d'autres substances contenant des produits chimiques connus pour causer des problèmes respiratoires, le cancer, des malformations congénitales et d'autres problèmes de reproduction.
 - ▶ Consultez les organismes gouvernementaux tels que les ECCC, le CCOHS et PHAC ainsi que d'autres sources faisant autorité en matière de substances dangereuses si vous ne connaissez pas les risques associés aux substances particulières avec lesquelles vous travaillez.
- L'inhalation de certaines poussières, en particulier les poussières organiques telles que les moisissures ou le pollen, peut provoquer une réaction allergique ou asthmatique chez les personnes sensibles. L'inhalation importante ou répétée de poussières ou d'autres polluants atmosphériques, en particulier ceux dont la taille des particules est plus petite, peut provoquer des maladies respiratoires ou autres.
 - ▶ Vérifiez si possible la poussière à la source.
 - ▶ Faites fonctionner le souffleur autant que possible de manière à ce que le vent ou le processus de fonctionnement détourne de l'opérateur toute poussière, brouillard ou autres particules projetées par le souffleur.
 - ▶ Si la poussière respirable ou d'autres particules fines de poussière ne peuvent pas être maintenues au niveau ou à proximité des niveaux de fond, portez toujours un équipement respiratoire approuvé par PHAC et conçu pour les conditions de travail. Suivez les recommandations des organismes gouvernementaux (par exemple, le CCOHS/PHAC) et des associations professionnelles et commerciales.

- Si la terre environnante est recouverte d'une substance chimique comme un pesticide ou un herbicide :
 - ▶ Lisez et observez les instructions et les avertissements accompagnant la substance qui recouvre la végétation ou la terre environnante.

5.6.4 Instructions d'utilisation

AVERTISSEMENT

- En cas d'urgence :
 - ▶ Arrêtez immédiatement le moteur et retirez le cordon de raccordement du souffleur.
- Le ventilateur entre l'ouverture d'entrée et de sortie d'air tourne lorsque le moteur est en marche. Pour réduire le risque de blessure par contact avec le ventilateur du souffleur :
 - ▶ Ne faites jamais fonctionner le souffleur avec un tamis d'entrée ou un boîtier manquant, fissuré ou usés.
 - ▶ Ne jamais faire fonctionner le souffleur sans un tube et une buse de soufflerie correctement montés, .
 - ▶ Maintenez les cheveux, les vêtements amples, les doigts et toutes les parties du corps à l'écart des ouvertures et des pièces mobiles du souffleur.
- Le flux d'air du souffleur peut propulser de petits objets à grande vitesse. Réduire le risque de blessure aux yeux ou d'autres blessures graves pour les passants à cause d'objets gonflés :
 - ▶ Gardez les spectateurs et les animaux domestiques à une distance d'au moins 17 ft. (5 m) lorsque le souffleur est en marche.
- ▶ Ne dirigez jamais le flux d'air vers les passants ou les animaux domestiques.
 - ▶ Ne permettez pas que le souffleur soit utilisé comme un jouet.
 - ▶ Arrêtez immédiatement le souffleur moteur si quelqu'un s'approche de vous.
- Un tamis d'entrée ou un boîtier manquant, fissuré ou usé peut entraîner un risque accru de blessure par des objets lancés.
 - ▶ Ne faites jamais fonctionner un souffleur dont le tamis d'entrée ou le boîtier d'admission est manquant, fissuré ou usé.
- L'insertion de tout objet étranger dans l'entrée d'air ou la buse peut entraîner des dommages matériels, y compris l'endommagement du souffleur lui-même, et des blessures graves pour l'opérateur ou les personnes se trouvant



à proximité, du fait que l'objet ou les pièces cassées sont soufflés à grande vitesse.

- ▶ N'insérez jamais d'objets dans la buse ou la prise d'air du souffleur.
- ▶ Arrêtez immédiatement le souffleur s'il commence à vibrer anormalement.
- L'utilisation du souffleur pour distribuer des herbicides, des pesticides, des engrais ou d'autres substances chimiques peut être dangereuse et peut causer des blessures graves ou mortelles aux personnes et des dommages à l'environnement.
 - ▶ N'utilisez jamais le souffleur pour disperser ou répandre des produits chimiques de quelque nature que ce soit.

6 Sécurité de la batterie

6.1 Avertissements et instructions

▲ AVERTISSEMENT

- L'utilisation de batteries non autorisées peut endommager le souffleur et provoquer un incendie, une explosion ainsi que des blessures corporelles et des dommages matériels.
 - ▶ Utilisez uniquement des batteries STIHL série AK authentiques.
- L'utilisation de batteries STIHL série AK à des fins autres que l'alimentation des outils électriques STIHL pourrait être extrêmement dangereuse.
 - ▶ Utilisez les batteries STIHL séries AK uniquement pour l'alimentation des outils électriques STIHL compatibles.
- L'utilisation de chargeurs non autorisés peut endommager la batterie et provoquer un incendie, une explosion ainsi que des blessures corporelles et des dommages matériels.
 - ▶ Utilisez uniquement les chargeurs d'origine STIHL série AL 101, AL 301 ou AL 501 pour charger les batteries STIHL série AK.
- La batterie contient des caractéristiques de sécurité et des dispositifs qui, s'ils sont endommagés, peuvent amener la batterie à produire de la chaleur, se rompre, fuir, prendre feu ou exploser.



- ▶ Ne chauffez jamais la batterie au-dessus de 212 °F (100 °C).
- ▶ N'incinerez jamais la batterie ni ne la placez sur ou à proximité de flammes, de cuisinières ou d'autres endroits où la température est élevée.
- ▶ N'utilisez et ne chargez jamais une batterie défectueuse, endommagée, fissurée, fuyante ou déformée.

- ▶ Ne jamais ouvrir la batterie, la démonter, l'écraser, la faire chuter, lui faire subir des chocs importants ou l'endommager d'une autre manière.
- ▶ N'exposez jamais la batterie aux micro-ondes ou à des pressions élevées.
- ▶ N'insérez jamais aucun objet dans les fentes de refroidissement de la batterie.
- Des températures extrêmes peuvent amener la batterie à produire de la chaleur, se rompre, fuir, prendre feu ou exploser, entraînant des blessures graves ou mortelles et des dommages matériels.
 - ▶ Ne chargez, n'utilisez ou ne stockez jamais la batterie en dehors des limites de température ambiante spécifiées, 24.4.
- Pour réduire le risque de blessures et de dommages matériels dans le cas où la batterie émet de la fumée, une odeur inhabituelle ou est anormalement chaude pendant l'utilisation, la charge ou l'entreposage :
 - ▶ Cessez immédiatement d'utiliser ou de charger la batterie. Contactez les autorités en cas d'incendie ou d'explosion.
- Pour réduire tout risque de court-circuit, ce qui pourrait entraîner une décharge électrique, un incendie ou une explosion :



- ▶ Gardez la pile au sec. Protégez-la de la pluie, de l'eau, des liquides et de l'humidité.
- ▶ N'immergez jamais la batterie dans l'eau ou d'autres liquides.
- ▶ Ne court-circuitez jamais les bornes de la batterie avec des fils ou d'autres objets métalliques.
- ▶ Conservez une batterie non utilisée à l'écart de petits objets métalliques capables de conduire l'électricité (par exemple, trombones, clous, pièces de monnaie, clés).
- ▶ Entrez la batterie à l'intérieur dans un local sec.
- ▶ N'entrez jamais la batterie dans des environnements humides ou corrosifs, ni dans des conditions qui pourraient provoquer la corrosion de ses composants métalliques.
- ▶ Ne stockez jamais la batterie dans le souffleur.
- ▶ Lors du stockage de la batterie, maintenez une charge de 40 % à 60 % (2 DEL vertes).
- ▶ En cas de stockage de la batterie dans le chargeur, débranchez le chargeur de la prise.
- ▶ Protégez la batterie contre une exposition à des agents corrosifs tels que les produits

chimiques de jardins et des sels de déneigement.

- ▶ Protégez la batterie contre une exposition à des liquides conducteurs tels que l'eau salée.
- ▶ N'essayez pas de réparer, d'ouvrir ou de démonter la batterie.
- Une fuite de liquide de la batterie est potentiellement dangereuse et peut provoquer une irritation de la peau et des yeux, des brûlures chimiques et d'autres blessures graves.
 - ▶ Évitez tout contact avec la peau et les yeux.
 - ▶ Utilisez un absorbant inerte tel que du sable sur le liquide de batterie renversé.
 - ▶ En cas de contact accidentel, rincez immédiatement la surface de contact avec de l'eau et du savon doux.
 - ▶ Si le liquide pénètre dans vos yeux : Ne les frottez pas. Rincez les yeux ouverts à l'eau pendant au moins 15 minutes et consultez un médecin.
- L'incendie d'une batterie peut être dangereux. Pour réduire les risques de blessures graves et de dommages matériels en cas d'incendie :
 - ▶ Évacuez la zone. Le feu peut se propager rapidement. Tenez-vous à l'écart des vapeurs éventuellement générées et gardez une distance sûre.
 - ▶ Contactez les pompiers.
 - ▶ Bien qu'il soit possible d'utiliser de l'eau pour éteindre un feu de batterie, l'utilisation d'un extincteur chimique sec multi-usages est préférable.
 - ▶ Consultez les pompiers concernant une mise au rebut appropriée d'une batterie brûlée.
- La chute de la batterie peut entraîner des blessures ou des dommages matériels. Pour prévenir que la batterie ne tombe lors de son retrait :
 - ▶ Placez le souffleur sur une surface plane.
 - ▶ Placez votre main derrière la batterie en appuyant sur le levier de verrouillage. Soyez prudent lorsque vous éjectez la batterie.

le souffleur ainsi que toutes les instructions de ce manuel avant d'utiliser le chargeur.

- ▶ Ne chargez que les batteries d'origine STIHL AK ou STIHL AP. D'autres batteries peuvent éclater, prendre feu ou exploser, entraînant des dommages corporels et matériels.
- 
- ▶ Utilisation en intérieur uniquement.
 - ▶ Gardez le chargeur au sec. Protégez-la de la pluie, de l'eau, des liquides et de l'humidité. N'insérez jamais une batterie humide ou n'utilisez pas un chargeur humide.
- ▶ Ne manipulez pas le chargeur, y compris le cordon d'alimentation et la prise, avec les mains mouillées.
 - ▶ N'utilisez jamais un chargeur endommagé.
 - ▶ Ne chargez jamais des batteries défectueuses, endommagées, fissurées, fuyantes ou déformées.
 - ▶ Lors du stockage de la batterie, maintenez une charge de 40 % à 60 % (2 DEL vertes).
 - ▶ En cas de stockage de la batterie dans le chargeur, débranchez le chargeur de la prise.
 - ▶ Faites fonctionner le chargeur uniquement à l'intérieur, dans des pièces sèches.
 - ▶ Ne faites fonctionner le chargeur que dans les limites de température ambiante spécifiées, ☒ 24.4.
 - ▶ Tenez le chargeur hors de portée des enfants.
 - ▶ Branchez toujours le chargeur dans une prise de courant correctement installée et correspondant à la tension et à la fréquence électrique indiquées sur le chargeur.
 - ▶ Si trop d'appareils sont connectés à une multiprise, les composants électriques peuvent être surchargés pendant la charge, ce qui peut entraîner une surchauffe et un incendie. Si vous utilisez une ligne électrique, ne dépassez jamais sa capacité totale.
 - ▶ Ne faites pas fonctionner un chargeur qui a reçu un coup fort ou violent, qui est tombé ou qui est autrement endommagé de quelque manière que ce soit.
 - ▶ N'essayez pas de réparer, d'ouvrir ou de démonter le chargeur.

- Pour réduire le risque de choc électrique ou d'incendie dû à un court-circuit :
 - ▶ Assurez-vous que la batterie et le chargeur sont complètement secs avant de commencer le processus de chargement.

7 Sécurité du chargeur

7.1 Avertissements et instructions

▲ AVERTISSEMENT

- Pour réduire les risques d'incendie, d'électrocution et d'autres lésions corporelles ou dommages matériels :
 - ▶ Lisez et respectez toutes les mises en garde figurant sur le chargeur, la batterie et

- ▶ Ne court-circuitez jamais les contacts du chargeur avec des fils ou d'autres objets métalliques.
- ▶ N'insérez aucun objet dans les fentes de refroidissement du chargeur.
- Le chargeur se réchauffe pendant le processus de charge. Pour réduire le risque d'incendie :
 - ▶ Ne travaillez pas sur une surface combustible (par exemple, papier, carton, textiles) ou dans un environnement combustible.
 - ▶ Laissez le chargeur refroidir normalement. Ne la couvrez pas.
- Les chargeurs peuvent produire des étincelles qui peuvent enflammer des gaz, des liquides, des vapeurs, des poussières ou d'autres matières combustibles. Pour réduire les risques d'incendie et d'explosion :
 - ▶ N'opérez pas dans un endroit où il y a des gaz, des liquides, des vapeurs, des poussières ou d'autres matières combustibles.
- L'utilisation d'un cordon d'alimentation ou d'une fiche endommagés peut entraîner un incendie, un choc électrique et d'autres blessures ou dommages matériels. Pour réduire ces risques :



- ▶ Vérifiez régulièrement si le cordon d'alimentation ou la prise du chargeur sont endommagés. Si elle est endommagée, débranchez immédiatement la fiche de la prise électrique.
- ▶ Faites remplacer un cordon d'alimentation endommagé par un distributeur agréé STIHL.
- ▶ Débranchez le cordon d'alimentation de la prise lorsque le chargeur n'est pas utilisé.
- ▶ Ne secouez jamais le cordon d'alimentation pour le débrancher de la prise électrique. Pour débrancher la prise, saisissez la fiche et non le cordon d'alimentation.
- ▶ N'utilisez pas le cordon d'alimentation pour transporter ou suspendre le chargeur.
- ▶ Assurez-vous que le cordon d'alimentation est situé ou marqué de manière à ce qu'on ne puisse pas marcher dessus, trébucher, entrer en contact avec des objets pointus ou des pièces mobiles, ou être soumis à des dommages ou à des contraintes.
- Une rallonge électrique ne doit être utilisée qu'en cas d'absolue nécessité. La surcharge d'une rallonge peut provoquer une surchauffe et un incendie. Si une rallonge doit être utilisée :
 - ▶ Utilisez uniquement une rallonge correctement câblée de calibre 16 (AWG 16) ou de

calibre plus lourd et la longueur du cordon ne doit pas dépasser 75 ft.

- ▶ N'utilisez jamais une rallonge dont la puissance nominale est inférieure à la puissance indiquée sur la plaque signalétique de votre chargeur.
- ▶ N'utilisez jamais une rallonge si les lames de sa fiche sont différentes de celles de la fiche du chargeur en nombre, en taille ou en forme.
- ▶ Ne connectez (n'enchaînez) pas les câbles de rallonge entre eux.
- En cas d'incendie, ou si le chargeur ou la batterie qu'il charge émet de la fumée, une odeur inhabituelle, est chaud au toucher ou semble anormal de toute autre manière :
 - ▶ Débranchez immédiatement le chargeur de la prise. Contactez les autorités en cas d'incendie ou d'explosion.

8 Maintenance, réparation et rangement

8.1 Avertissements et instructions

▲ AVERTISSEMENT

- Pour réduire les risques d'incendie, d'électrocution ou d'autres lésions corporelles et dommages matériels :
 - ▶ Respectez scrupuleusement les instructions de nettoyage et de maintenance dans la section appropriée du présent manuel d'utilisation.
 - ▶ STIHL recommande de faire effectuer toutes les opérations de réparation par un distributeur agréé STIHL.
- Un démarrage involontaire peut causer des lésions corporelles ou des dommages matériels.
 - ▶ Retirez la batterie avant l'inspection du souffleur ou avant de procéder à toute opération de nettoyage, de maintenance ou de réparation, avant d'entreposer le pulvérisateur et à tout moment lorsqu'il n'est pas utilisé.
- L'utilisation de pièces qui ne sont pas autorisées ou homologuées par STIHL peut causer des blessures graves ou la mort ou des dommages matériels.
 - ▶ STIHL recommande d'utiliser exclusivement des pièces de rechange STIHL identiques pour la réparation ou la maintenance.
- Pour réduire le risque d'électrocution :



- ▶ Débranchez le chargeur de la prise électrique avant d'examiner ou de nettoyer le chargeur.
- ▶ Vérifiez régulièrement le chargeur et assurez-vous que l'isolant du cordon d'alimentation électrique et de la fiche sont en bon état et ne présentent aucun signe de vieillissement (fragilité), d'usure ou de dommages.
- ▶ Faites remplacer un cordon d'alimentation endommagé par un distributeur agréé STIHL.
- Pour réduire les risques de court-circuit et d'incendie :
 - ▶ Gardez les guides de la batterie exempts de corps étrangers. Nettoyez suivant le besoin avec un chiffon sec ou un pinceau doux et sec.
- Un entreposage incorrect peut donner lieu à une utilisation non autorisée, causer des dommages au souffleur, à la batterie et au chargeur ainsi qu'un risque accru d'incendie, d'électrocution et d'autres lésions corporelles ou dommages matériels.
 - ▶ Retirez la batterie du souffleur avant de l'entreposer.
 - ▶ N'entreposez jamais le souffleur avec la batterie insérée.
 - ▶ Lors du stockage de la batterie, maintenez une charge de 40 % à 60 % (2 DEL vertes).
 - ▶ En cas de stockage de la batterie dans le chargeur, débranchez le chargeur de la prise.
 - ▶ Entreposez le souffleur, la batterie et le chargeur à l'intérieur dans un endroit sec et protégé, hors de portée des enfants et des autres utilisateurs non autorisés.
 - ▶ Ne rangez jamais la batterie dans le souffleur ou dans un récipient contenant de petits objets métalliques capables de conduire l'électricité (par exemple, trombones, clous, pièces de monnaie, clés).

9 Avertissements généraux et instructions

9.1 Consignes et instructions de sécurité générales pour les produits alimentés par batterie

Ce chapitre contient les consignes et instructions de sécurité générales pour les produits alimentés par batterie figurant dans UL 2595 / CSA C22.2 No. 0.23.

▲ AVERTISSEMENT



- Lisez tous les avertissements et instructions de sécurité.
- Le non-respect des avertissements et instructions peut entraîner une électrocution, un incendie, une explosion et/ou des blessures graves ou des dommages matériels.
- Évitez tout démarrage intempestif. Assurez-vous que le bouton de déclenchement se trouve en position arrêt avant d'insérer la batterie, ou encore de saisir ou de transporter le souffleur. Le transport du souffleur avec votre doigt sur le bouton de déclenchement ou l'insertion de la batterie alors que le bouton de déclenchement est engagé accroît le risque de démarrage involontaire et d'accidents potentiels.
- Retirez la batterie du souffleur avant d'effectuer un réglage quelconque, de remplacer des accessoires ou de l'entreposer. Ces mesures de sécurité préventives réduisent le risque de démarrage accidentel du souffleur.
- Rechargez uniquement avec le chargeur spécifié par STIHL. Un chargeur qui convient à un type de batterie peut donner lieu à un risque d'incendie lorsqu'il est utilisé avec une autre batterie.
- Utilisez le souffleur uniquement avec les batteries spécifiquement conçues à cet effet. L'utilisation de toute batterie peut entraîner un risque d'incendie ou d'explosion ainsi que de lésions corporelles et de dommages matériels.
- Lorsque la batterie n'est pas en cours d'utilisation, tenez-la éloignée des autres objets métalliques, comme les trombones, les pièces de monnaie, les clés, les clous, les vis ou autres petits objets métalliques qui peuvent établir une connexion entre les bornes. Un court-circuit des bornes de batterie peut provoquer des brûlures ou un incendie.
- Dans certaines circonstances, un usage abusif peut provoquer des projections de liquide de la batterie. Évitez tout contact avec celui-ci. En cas de contact accidentel, rincez avec de l'eau. Si le liquide entre en contact avec les yeux, également consultez un médecin. Le liquide s'échappant de la batterie peut provoquer des irritations, des brûlures chimiques ou des maladies respiratoires en cas d'inhalation.
- N'utilisez pas une batterie ou un souffleur qui a été endommagé ou modifié. Des batteries endommagées ou modifiées peuvent présenter un comportement imprévisible pouvant entraîner un incendie, une explosion et ainsi un risque de blessure ou de dommage.

- N'exposez pas une batterie ou un souffleur au feu ou à une température excessive. L'exposition au feu ou à des températures supérieures à 212 °F (100 °C) peut provoquer un incendie ou une explosion.
- Respectez toutes les instructions de charge et ne chargez pas la batterie en-dehors de la plage de températures spécifiée. Une charge inadaptée ou hors de la plage spécifiée peut endommager la batterie et augmenter le risque d'incendie.
- Faites faire les réparations par un réparateur qualifié qui utilise uniquement des pièces de rechange identiques.
- Ne modifiez pas et n'essayez pas de réparer le souffleur ou le bloc de batteries. Suivez les instructions pour l'utilisation et l'entretien.

10 Avant d'entreprendre le travail

10.1 Préparation du souffleur en vue de l'utilisation



Avant de commencer le travail :

- ▶ Chargez complètement la batterie,  11.
- ▶ Montez la buse,  13.1.
- ▶ Vérifiez le bon fonctionnement et le bon état des commandes,  16.

11 Recharge de la batterie

11.1 Mise en place du chargeur

AVERTISSEMENT

- Lisez et suivez les précautions de sécurité ainsi que les avertissements et les instructions de ce manuel,  6 et  7. Pour réduire le risque de court-circuit, qui pourrait entraîner un choc électrique, un incendie et une explosion, assurez-vous que le chargeur et ses composants sont secs et non endommagés ; faites fonctionner le chargeur à l'intérieur à une température ambiante appropriée,  7.

AVERTISSEMENT

- Un circuit électrique domestique typique se situe entre 15 et 20 ampères. Un seul chargeur STIHL AL 101 consomme environ 1,3 ampères. Pour réduire le risque d'incendie dû à la surcharge d'un circuit électrique :
 - ▶ Avant de charger votre batterie, assurez-vous que le système électrique est capable de supporter la consommation électrique prévue.
 - ▶ Chargez plusieurs batteries une à la fois ou sur des circuits séparés, à moins que vous ne sachiez que votre circuit peut gérer la consommation totale attendue de plusieurs chargeurs.

AVERTISSEMENT

- Etant donné que la batterie et le chargeur chauffent pendant le processus de charge, ne faites pas fonctionner le chargeur sur une surface combustible ou dans un endroit où se trouvent des gaz, des liquides, des vapeurs, des poussières ou d'autres matériaux et substances combustibles,  7.

Pour installer le chargeur :

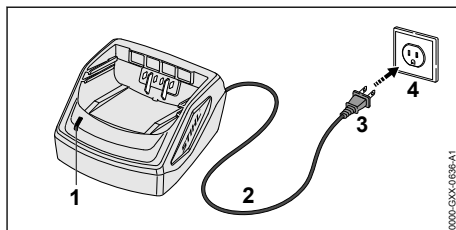

- ▶ Insérez la fiche (3) dans une prise électrique (4) correctement installée et correspondant à la tension et à la fréquence électrique indiquées sur la plaque signalétique du chargeur.

Le chargeur effectue un autotest immédiatement après avoir été branché. La DEL de chargeur (1) s'allume en vert pendant environ 1 seconde, puis elle s'allume brièvement en rouge avant de s'éteindre. Une fois la DEL éteinte, l'autotest est terminé et le chargeur est prêt à charger la batterie.

- ▶ Positionnez le cordon d'alimentation (2) de manière à ce qu'il ne puisse pas être piétiné, trébuché, entrer en contact avec des objets pointus ou des pièces mobiles ou être soumis à des dommages ou à des contraintes.

11.2 Charge



AVERTISSEMENT

- Les batteries STIHL contiennent des caractéristiques et des dispositifs de sécurité qui, s'ils sont endommagés, peuvent amener la batterie à produire de la chaleur, se rompre, fuir, prendre feu ou exploser. Ne chargez jamais une batterie défectueuse, endommagée, fissurée, fuyante ou déformée et n'utilisez jamais un chargeur qui a été endommagé. Utilisation en intérieur uniquement. Gardez le chargeur au sec. Protégez-la contre la pluie, l'eau, les liquides et les conditions humides. N'insérez jamais une batterie humide. N'utilisez jamais un chargeur humide, 11.2. Respectez toutes les mises en garde et instructions spécifiques au produit accompagnant votre batterie et votre chargeur.

Pour charger la batterie :

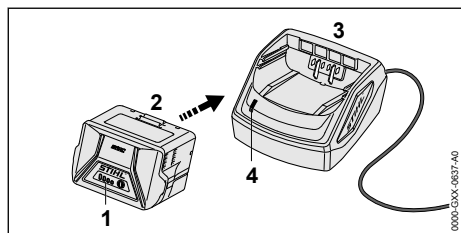

- ▶ Enfoncez la batterie (2) dans le chargeur (3) jusqu'en butée. Lorsque la batterie est chargée, la DEL sur le chargeur (4) s'allume en vert. Les DEL (1) de la batterie AP s'allument en vert et indiquent l'état de charge. Lorsque les DEL sur la batterie s'éteignent, le processus de charge est terminé et le chargeur s'arrête de lui-même. La batterie peut être retirée du chargeur.
- ▶ Débranchez le cordon d'alimentation de la prise électrique lorsque le chargeur n'est pas utilisé pendant de longues périodes.

Une batterie n'est pas complètement chargée lorsqu'elle est expédiée de l'usine. STIHL vous recommande de charger complètement la batterie avant de l'utiliser la première fois.

Faites fonctionner le chargeur à l'intérieur, dans une pièce sèche. Pour des performances optimales, respectez les plages de température ambiante recommandées, 24.5.

La batterie chauffe pendant le fonctionnement du souffleur. Si vous insérez une batterie chaude

dans le chargeur, il sera peut-être nécessaire de la laisser refroidir avant le début de la charge. Le processus de charge commence seulement une fois que la batterie a suffisamment refroidi.

Le temps de charge dépend de plusieurs facteurs, notamment l'état de la batterie et de la température ambiante. Pour une liste complète des temps de charge approximatifs, voir www.stihl.com/charging-times.

11.3 Montage du chargeur sur un mur

Avant le montage, assurez-vous qu'aucun câble électrique, tuyau ou autre ligne de service ne passe dans le mur derrière le chargeur.

Pour monter le chargeur mural :

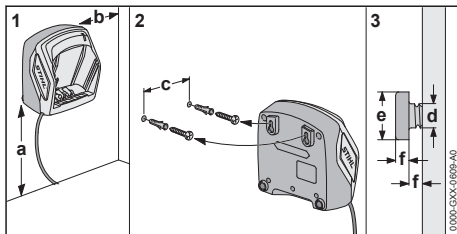

- ▶ Installez le chargeur à l'intérieur, dans un endroit sec, près d'une prise électrique.
- ▶ Serrez les vis à fleur dans un montant de cloison. Si aucun montant de cloison n'est disponible, utilisez des éléments d'ancrage mural à visser appropriés ou des dispositifs de fixation similaires.
- ▶ Alignez le chargeur comme illustré ci-dessus. Montez-le sur un mur ayant les dimensions suivantes :
 - a = minimum 18 in. (450 mm)
 - b = minimum 3,9 in. (100 mm)
 - c (pour AL 101) = 3,0 in. (75 mm)
 - c (pour AL 301, 501) = 3,9 in. (100 mm)
 - d = 0,2 in. (4,5 mm)
 - e = 0,4 in. (9 mm)
 - f = 0,1 in. (2,5 mm)

12 Diagnostic à l'aide des DEL

12.1 DEL sur la batterie

12.1.1 État de la batterie

L'état de la batterie est indiqué par quatre DEL. Ces DEL peuvent être allumées ou clignoter en vert ou en rouge.



Si une DEL qui reste continuellement allumée en rouge : la batterie est trop chaude ou trop froide. Laissez la batterie se réchauffer ou refroidir progressivement à une température ambiante d'environ 50 °F à 68 °F (10 °C à 20 °C).



Si toutes les 4 DEL clignotent en rouge : la batterie est défectueuse et doit être remplacée. N'essayez pas de charger, d'utiliser ou d'entreposer la batterie.

12.1.2 État du souffleur

Lorsque la batterie est insérée dans le souffleur, les mêmes DEL sur la batterie indiqueront l'état du souffleur.

Si trois DEL restent continuellement allumées en rouge : le moteur du souffleur est trop chaud. Laissez refroidir le moteur.

Si les trois DEL clignotent lorsque vous actionnez la gâchette : le souffleur présente un dysfonctionnement électrique. N'utilisez pas le souffleur. Faites-la vérifier par un distributeur agréé STIHL avant de l'utiliser ou de l'entreposer.

Pour les informations de dépannage, 23.

12.1.3 État de charge

Les DEL sur la batterie indiquent également l'état de charge de cette dernière.

Pour déterminer l'état de charge de la batterie :

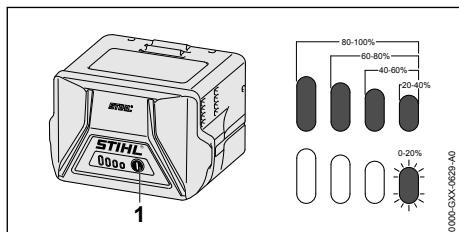

▶ Appuyez sur le bouton (1) sur la batterie. Les DEL sur la batterie s'allumeront ou clignoteront en vert pendant 5 secondes environ et indiqueront ainsi l'état de charge (voir l'illustration).

Par exemple :

Si quatre DEL vertes s'allument en continu : pleine charge.

Si une DEL verte clignote : il reste moins de 20 % de charge.

12.2 DEL sur le chargeur

Une DEL indique l'état du chargeur. La DEL peut être allumée en vert ou clignoter en rouge.



Si la DEL reste continuellement allumée en vert : la batterie est en cours de charge.

ou
La batterie est trop chaude ou trop froide pour être chargée. Pour le savoir, vérifiez les DEL sur la batterie. Si un voyant rouge est allumé, laissez la batterie se réchauffer ou refroidir progressivement à une température ambiante d'environ 50 °F à 68 °F (10 °C à 20 °C).



Si la DEL clignote en rouge : il n'y a pas de contact électrique entre la batterie et le chargeur. Retirez et réinsérez la batterie.

ou
La batterie est défectueuse et doit être remplacée. Vérifiez les DEL sur la batterie. N'utilisez et ne chargez pas une batterie si ses DEL indiquent un dysfonctionnement.

ou
Le chargeur est défectueux. Faites-le vérifier par un distributeur agréé STIHL avant de l'utiliser.

Pour plus d'informations, 23.

13 Assemblage du souffleur

13.1 Montage et réglage de la buse



AVERTISSEMENT

■ Assurez-vous que la batterie est retirée avant de commencer le montage. N'utilisez jamais votre souffleur sans un tube de soufflage et une buse correctement montés, 5.6.4. Utilisez uniquement les accessoires livrés ou expressément autorisés par STIHL, 5.5.

La buse peut être montée sur le tube du souffleur dans trois positions pour s'adapter à la hauteur et à la portée de l'utilisateur. Les positions sont marquées sur le tube du souffleur.

Pour monter la buse :

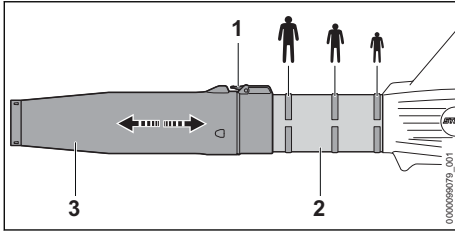

- ▶ Poussez le levier de verrouillage (1) et maintenez-le dans cette position.
- ▶ Ajustez la buse (3) en la faisant glisser dans la position souhaitée sur le tube de soufflage (2).
- ▶ Relâchez le levier de verrouillage (1). La buse doit se verrouiller en position.

14 Insertion et retrait de la batterie

14.1 Insertion de la batterie

! AVERTISSEMENT

- Pour réduire les risques de lésions corporelles ou de dommages matériels dus à un incendie ou à une électrocution, n'utilisez jamais une batterie défectueuse, endommagée, fissurée, présentant des fuites ou des déformations, 6.1. Ne chargez, n'utilisez ou ne stockez jamais la batterie en dehors des limites de température ambiante spécifiées, 24.4.

! AVERTISSEMENT

- Pour réduire tout risque d'activation involontaire, n'entreposez jamais la batterie dans le souffleur, 20.2.

Pour insérer la batterie :

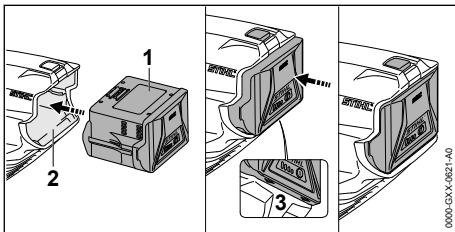

- ▶ Insérez la batterie (1) dans le compartiment à batterie (2) jusqu'à ce que vous entendiez un clic audible. Dans cette position, les flèches (3) sur la batterie sont toujours visibles et la batterie est verrouillée dans son compartiment. Il existe

aucun contact électrique entre la batterie et le souffleur.

- ▶ Pour alimenter le souffleur, poussez la batterie dans son compartiment jusqu'à ce qu'elle s'arrête.

La batterie est correctement insérée lorsque vous entendez un deuxième clic audible et que la batterie est affleurante avec le haut du boîtier. Dans cette position, il existe un contact électrique entre la batterie et le souffleur.

Comme une batterie neuve n'est pas entièrement chargée, STIHL recommande de charger complètement la batterie avant de l'utiliser pour la première fois, 11.

14.2 Retrait de la batterie

! AVERTISSEMENT

- Pour réduire tout risque de blessure grave résultant d'une activation involontaire, retirez toujours la batterie avant tout assemblage, transport, réglage, nettoyage, réparation, entretien ou avant d'entreposer le souffleur et à tout moment lorsqu'il n'est pas utilisé.

! AVERTISSEMENT

- Soyez prudent en éjectant la batterie pour éviter qu'elle ne chute et provoque des lésions corporelles ou des dommages matériels.

Pour retirer la batterie :

- ▶ Relâchez l'interrupteur à gâchette.
- ▶ Placez votre main derrière la batterie.

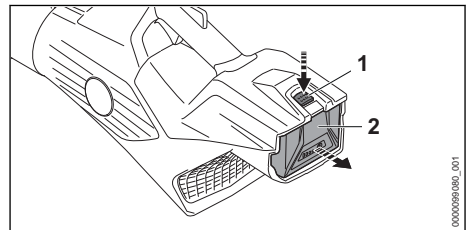

- ▶ Enfoncez le leviers de verrouillage (1) pour éjecter la batterie (2) de son logement.

AV/S

- Évitez d'exposer la batterie à une chaleur excessive ou les périodes prolongées d'exposition directe au soleil. L'utilisation ou l'entreposage hors de la plage de températures ambiante recommandée peut réduire les performances de la batterie.

15 Mise en marche et arrêt du souffleur

15.1 Mise en marche

! AVERTISSEMENT

- N'utilisez jamais votre souffleur s'il est modifié, endommagé, mal réglé ou mal entretenu ou s'il n'est pas assemblé entièrement ou de manière sécurisée ou encore s'il ne fonctionne pas correctement, ¶ 5.5. Pour réduire tout risque de blessure, portez toujours des vêtements adaptés et une combinaison de protection, y compris une protection oculaire appropriée, lorsque vous utilisez votre souffleur, ¶ 5.4.

Avant la mise en marche :

- ▶ Assurez-vous d'avoir une position stable et sécurisée.
- ▶ Tenez-vous droit.
- ▶ Tenez et utilisez toujours le souffleur avec une main fermement sur la poignée de commande.

Pour allumer le souffleur :

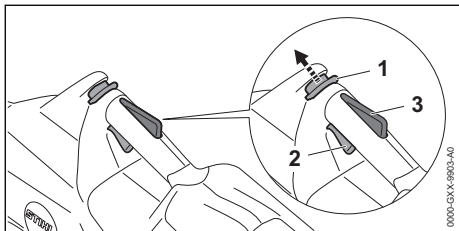

- ▶ Déverrouillez le verrou de retenue (1) en le poussant vers l'avant avec votre pouce. Maintenez-le en position débloquée.
- ▶ Tout en maintenant le verrou de retenue, enfoncez la gâchette (2) avec votre index. Le souffleur s'activera.

Le moteur ne s'allumera pas, sauf si le verrou de retenue est poussé vers l'avant et la gâchette est enfoncée en même temps. Vous pouvez relâcher le verrou de retenue une fois que la gâchette est activée. En maintenant le levier Ergo (3) enfoncé, la gâchette reste déverrouillée.

Plus la gâchette est enfoncée, plus la force de soufflage est forte.

Si vous relâchez la gâchette et le levier Ergo, vous devez à nouveau déverrouiller l'outil avec le verrou de retenue.

15.2 Mise à l'arrêt

! AVERTISSEMENT

- Pour réduire tout risque de blessure résultant d'une activation involontaire ou non autorisée, coupez le moteur et retirez la batterie avant de transporter ou poser le souffleur.

Pour éteindre le souffleur :

- ▶ Relâchez la gâchette et le levier Ergo pour que la gâchette soit rappelée en position verrouillée. En position verrouillée, l'activation de la gâchette est de nouveau bloquée par le le verrou de retenue.

16 Vérification des commandes

16.1 Vérification des commandes

Avant de commencer le travail, vérifiez que le verrou de retenue (1), le levier Ergo (2) et la gâchette (3) ne sont pas endommagés et fonctionnent correctement.

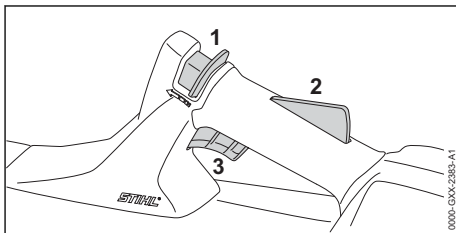

Verrou de retenue (1), levier Ergo (2) et gâchette (3)

! AVERTISSEMENT

- Pour réduire le risque de blessure par des objets soufflés, portez toujours une protection oculaire adéquate lorsque vous testez les contrôles. Les autres personnes doivent se tenir à au moins 17 ft. (5 m) de distance.

Pour vérifier les commandes :



- ▶ Retirez la batterie.
- ▶ Essayez d'enfoncer la gâchette. S'il est possible d'appuyer sur la gâchette sans déverrouiller au préalable le verrou de retenue en le poussant vers l'avant, apportez le souffleur à un distributeur agréé STIHL pour le faire réparer avant de l'utiliser.
- ▶ Appuyez sur le levier Ergo. Assurez-vous qu'il bouge librement et qu'il se remet en place lorsqu'il est relâché.

- ▶ Déverrouillez le verrou de retenue en le poussant vers l'avant et en appuyant sur le levier Ergo. Lorsque vous relâchez le verrou de retenue, il doit rester déverrouillé aussi longtemps que vous maintenez le levier Ergo.
- ▶ Insérez la batterie.
- ▶ Tenez le souffleur fermement d'une main sur la poignée de commande. Tout en poussant le verrou de retenue vers l'avant, enfoncez la gâchette avec votre index.
Le souffleur doit se mettre en marche. Si ce n'est pas le cas, apportez le souffleur chez un distributeur agréé STIHL pour le faire réparer avant de l'utiliser.
- ▶ Relâchez la gâchette.
Le souffleur doit s'arrêter.
Si le souffleur ne s'éteint pas après que vous avez relâché la gâchette, retirez la batterie et apportez le souffleur à un distributeur agréé STIHL pour le faire réparer avant de l'utiliser.

17 Pendant l'utilisation

17.1 Utilisation du souffleur

AVERTISSEMENT

- Pour réduire tout risque de blessure, ne travaillez jamais avec le souffleur sous la pluie ou sous des conditions humides ou mouillées,  5.5. Portez toujours des vêtements adéquats et une combinaison de protection ainsi qu'une protection oculaire appropriée,  5.4. Ne dirigez jamais le flux d'air vers les passants. Gardez les spectateurs à au moins 17 ft. (5 m) de la zone de travail,  5.6.4. Travaillez avec soin et gardez le souffleur sous contrôle.

Le souffleur est conçu pour être utilisé d'une seule main, avec la main droite ou la main gauche.

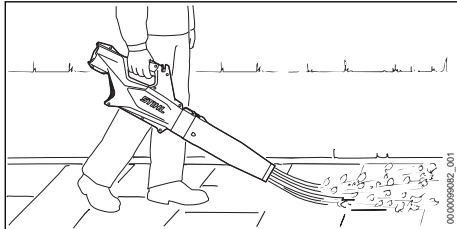

- ▶ Tenez l'appareil fermement avec votre main, en gardant la poignée entre le pouce et les doigts.
- ▶ Dirigez le flux d'air sur les bords de la pile de matériaux à souffler.

AVIS

- Ne dirigez jamais le flux d'air vers des objets tels que des véhicules ou des fenêtres de moins de 17 ft. (5 m) de distance.

Pour des performances optimales, respectez les plages de température ambiante recommandées,  24.5.

Observez toutes les lois, réglementations, normes et ordonnances en vigueur.



18 Après avoir terminé le travail

18.1 Préparation pour le transport ou l'entreposage

AVERTISSEMENT

- Pour réduire le risque de blessure corporelle due à une activation involontaire ou à une utilisation non autorisée, éteignez le moteur et retirez la batterie avant de transporter le souffleur ou de le poser.

Pour préparer le souffleur en vue du transport ou du stockage :

- ▶ Éteignez le souffleur,  15.2.
- ▶ Retirez la batterie,  14.2.
- ▶ Si la batterie ou le souffleur devient humide ou mouillé pendant le fonctionnement, laissez-les sécher complètement et séparément avant la charge ou l'entreposage,  24.5.

19 Transport du souffleur, de la batterie et du chargeur

19.1 Souffleur

Lors du transport du souffleur :

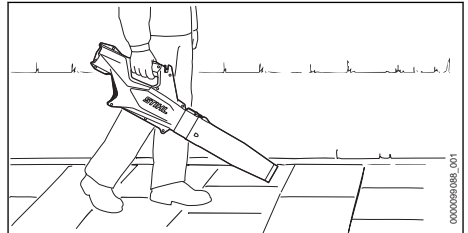

- ▶ Lorsque vous transportez le souffleur à la main, portez-le par la poignée de commande.

- ▶ Si vous transportez le souffleur dans un véhicule, bloquez-le dans une position où il ne risque ni de se retourner, ni de subir des chocs ou des dommages.

19.2 Batterie



AVERTISSEMENT

- Pour réduire le risque de court-circuit, qui pourrait entraîner un choc électrique, un incendie et une explosion, ne transportez jamais la batterie avec de petits objets métalliques capables de conduire l'électricité (par exemple, des trombones, des clous, des pièces de monnaie, des clés), 6.

Lors du transport de la batterie :

- ▶ Protégez la batterie dans un conteneur contre les chocs et les dommages. Ne transportez jamais la batterie avec de petits objets métalliques capables de conduire l'électricité (par exemple, des trombones, des clous, des pièces de monnaie, des clés).
- ▶ Si vous transportez la batterie dans un véhicule, sécurisez-la ainsi que son conteneur pour éviter tout retournement, impact et dommage.

Les batteries STIHL sont conformes aux exigences énoncées dans le Manuel d'essais et de critères de l'ONU, partie III, sous-section 38.3.

Le transport commercial aérien, maritime et terrestre des piles et batteries au lithium-ion est réglementé. La batterie est classée comme un produit ONU 3480, classe 9, groupe d'emballage II. L'expédition, que ce soit en tant qu'outil complet ou en tant que batterie, nécessite le respect de toutes les réglementations d'expédition applicables. Vérifiez auprès de la compagnie aérienne au sol, du navire, du fret aérien ou des passagers pour déterminer si le transport est interdit ou soumis à des restrictions ou des exemptions avant l'expédition ou le voyage.

Normalement, aucune autre condition ne doit être remplie par l'utilisateur pour transporter les batteries STIHL par route jusqu'au site d'utilisation de l'outil électrique. Vérifiez et respectez toutes les réglementations spéciales qui peuvent s'appliquer à votre situation.

Pour plus d'informations, veuillez visiter www.stihl.ca.

19.3 Chargeur

Pour transporter correctement le chargeur :

- ▶ Débranchez le chargeur de la prise électrique.

- ▶ Retirez la batterie du chargeur.
- ▶ Enroulez le cordon d'alimentation et attachez-le au chargeur, 20.3.
- ▶ Lorsque vous transportez le chargeur dans un véhicule, veillez à ce qu'il soit fixé de manière à éviter les renversements, les chocs et les dommages.

20 Entreposage du souffleur, de la batterie et du chargeur

20.1 Souffleur



AVERTISSEMENT

- Conservez le souffleur dans un endroit sec et sûr, inaccessible aux enfants et aux autres utilisateurs non autorisés. Ne stockez jamais la batterie dans le souffleur. Un mauvais stockage peut entraîner une utilisation non autorisée et endommager le souffleur.



AVERTISSEMENT

- Pour réduire le risque d'activation involontaire, n'entrez jamais le souffleur avec la batterie insérée. Retirez toujours la batterie avant de l'entreposer.

Lors du stockage du souffleur :

- ▶ Nettoyez le souffleur, 21.
- ▶ Bloquez et placez le souffleur de manière à éviter qu'il se renverse, subisse un choc ou des dommages.
- ▶ Rangez le souffleur à l'intérieur dans un endroit sec et sûr, hors de portée des enfants et des autres personnes non autorisées.

20.2 Batterie



AVERTISSEMENT

- Pour réduire le risque de court-circuit, qui pourrait entraîner un choc électrique, un incendie et une explosion, ne rangez jamais la batterie avec de petits objets métalliques capables de conduire l'électricité (par exemple, des trombones, des clous, des pièces de monnaie, des clés), 6. Si la batterie est humide ou mouillée, laissez-la sécher entièrement avant l'entreposage, 6.

! AVERTISSEMENT

- Des températures extrêmes peuvent endommager la batterie et peuvent également amener la batterie à produire de la chaleur, se rompre, fuir, prendre feu ou exploser, entraînant des blessures graves ou mortelles ou des dommages matériels. Ne chargez, n'utilisez ou ne stockez jamais la batterie en dehors des limites de température ambiante spécifiées, 24.4.

Pour entreposer correctement la batterie :

- Retirez la batterie du souffleur.
- Lors du stockage de la batterie, maintenez une charge de 40 % à 60 % (2 DEL vertes).
- En cas de stockage de la batterie dans le chargeur, débranchez le chargeur de la prise.
- Assurez-vous que la batterie est sèche et entreposez-la à l'intérieur dans un endroit sec et protégé.
- Tenez-la hors de portée des enfants et des personnes non autorisées.
- Protégez la batterie contre l'humidité et les agents corrosifs tels que les produits chimiques de jardins et des sels de déneigement.
- Protégez la batterie contre une exposition à des liquides conducteurs tels que l'eau salée.
- Pour une durée de vie maximale de la batterie, entreposez la batterie à une température ambiante comprise entre 50 °F et 68 °F (10 °C et 20 °C) avec une charge comprise entre 40 % et 60 % (2 DEL vertes).
- Ne laissez pas les batteries de rechange inutilisées. Utilisez-les en alternance.

AVIS

- Une batterie qui n'est pas rangée correctement peut subir une décharge profonde, ce qui peut entraîner des dommages permanents. Pour éviter une décharge profonde :
 - Retirez la batterie du souffleur après avoir terminé le travail.
 - Pour une durée de vie maximale de la batterie, stockez-la avec une charge comprise entre 40 % et 60 % (2 LED vertes).
 - En cas de stockage de la batterie dans le chargeur, débranchez le chargeur de la prise.
 - Pour une durée de vie maximale de la batterie, entreposez la batterie à une température ambiante comprise entre 50 °F et 68 °F (10 °C et 20 °C).

20.3 Chargeur

Entreposage correct du chargeur :

- Débranchez le chargeur de la prise électrique.

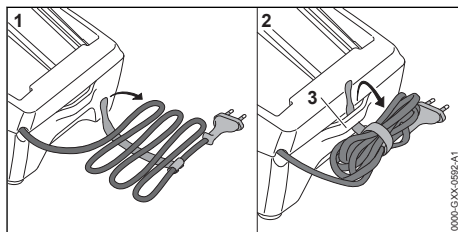

- Enroulez le cordon d'alimentation et attachez-le au chargeur.
- Rangez le chargeur à l'intérieur, dans un endroit sec et sûr.
- Tenez-le hors de portée des enfants et des personnes non autorisées.
- N'accrochez jamais le chargeur par son cordon d'alimentation ou son support de cordon (3).

21 Nettoyage

21.1 Souffleur, batterie et chargeur

! AVERTISSEMENT

- Pour réduire tout risque de blessure résultant d'une activation involontaire, retirez la batterie avant d'effectuer toute opération de nettoyage, 9.

Pour nettoyer le souffleur, la batterie et le chargeur :

- Nettoyer soigneusement un tamis d'entrée sale avec une brosse douce chaque fois que cela est nécessaire
- Nettoyez les composants en polymère du souffleur avec un chiffon légèrement humidifié. N'utilisez pas de détergents ou de solvants. Ils peuvent endommager les composants en polymère.
- N'utilisez pas de nettoyeur à pression ou ne vaporisez pas d'eau ou d'autres liquides pour nettoyer le souffleur.
- Maintenez le boîtier de la batterie, les guides et les contacts électriques exempts de corps étrangers et nettoyez-les si nécessaire avec une brosse douce ou un chiffon doux et sec.
- Gardez le boîtier et les contacts électriques du chargeur exempts de corps étrangers. Nettoyez si nécessaire avec un pinceau doux ou un chiffon doux et sec. Débranchez toujours le chargeur avant de le nettoyer.

22 Inspection et maintenance

22.1 Souffleur

AVERTISSEMENT

- Pour réduire tout risque de blessure résultant d'une activation involontaire, retirez la batterie avant d'inspecter le souffleur ou d'effectuer toute opération de maintenance,  8.1.









Pour une maintenance correcte du souffleur :

- ▶ Inspectez le tamis d'entrée du souffleur et remplacez-la si elle est endommagée.
- ▶ Faites remplacer les étiquettes de sécurité usées, manquantes ou endommagées par un distributeur agréé STIHL.

23 Guide de dépannage

23.1 Souffleur et batterie

Retirez toujours la batterie avant d'effectuer une quelconque opération d'inspection, de nettoyage ou de maintenance.

Situation	DEL sur la batterie	Cause	Solution
Le souffleur ne démarre pas à la mise en marche.		Absence de contact électrique entre le souffleur et la batterie.	<ul style="list-style-type: none"> ▶ Retirez la batterie,  14.2. ▶ Contrôlez visuellement les contacts électriques dans le logement de la batterie et sur la batterie elle-même. ▶ Insérez de nouveau la batterie,  14.1.
	1 DEL clignote en vert.	La charge de la batterie est insuffisante.	▶ Chargez la batterie,  11.
	1 DEL s'allume en rouge.	Batterie trop chaude / trop froide.	▶ Laissez la batterie se réchauffer ou se refroidir progressivement à des températures ambiantes d'environ 50 °F à 68 °F (10 °C à 20 °C).
	4 DEL clignotent en rouge.	Défaillance de la batterie.	<ul style="list-style-type: none"> ▶ Retirez la batterie et réinsérez-la,  14. ▶ Allumez le souffleur,  15.1. ▶ Si les DEL continuent de clignoter, n'essayez pas d'utiliser. La batterie est défectueuse et doit être remplacée.
	3 DEL s'allument en rouge.	Souffleur trop chaud.	▶ Laissez refroidir le souffleur.
	3 DEL clignotent en rouge.	Défaillance du souffleur.	<ul style="list-style-type: none"> ▶ Retirez la batterie et réinsérez-la,  14 ▶ Allumez le souffleur,  15.1. ▶ Si les DEL clignotent toujours, n'essayez pas de l'utiliser. Le souffleur est défectueux et doit être contrôlé par un distributeur agréé.
Le souffleur s'arrête pendant le fonctionnement.	1 DEL s'allume en rouge.	Batterie trop chaude / trop froide.	<ul style="list-style-type: none"> ▶ Retirez la batterie,  14.2. ▶ Laissez le souffleur et la batterie refroidir progressivement à une température ambiante d'environ 50 °F à 68 °F (10 °C à 20 °C).
	3 DEL s'allument en rouge.	Souffleur trop chaud.	
Le temps de fonctionnement est trop court.		La batterie n'est pas entièrement chargée.	▶ Chargez la batterie,  11.
		La durée de vie utile de la batterie est atteinte ou dépassée.	▶ Faites vérifier la batterie par un distributeur agréé STIHL.

Situation	DEL sur la batterie	Cause	Solution
La batterie ne se charge pas, même si la DEL sur le chargeur s'allume en vert.	1 DEL s'allume en rouge.	Batterie trop chaude / trop froide.	<ul style="list-style-type: none"> ▶ Laissez la batterie se réchauffer ou se refroidir progressivement à des températures ambiantes d'environ 50 °F à 68 °F (10 °C à 20 °C). ▶ Faites fonctionner le chargeur à l'intérieur, dans une pièce sèche. Pour des performances optimales, respectez les plages de température ambiante recommandées,  24.5.

23.2 Chargeur

Situation	DEL sur le chargeur	Cause	Solution
La DEL sur le chargeur clignote en rouge.	La DEL clignote en vert.	Absence de contact électrique entre le chargeur et la batterie.	▶ Retirez la batterie et réinsérez-la dans le chargeur.
		Défaillance de la batterie.	<ul style="list-style-type: none"> ▶ Retirez la batterie et réinsérez-la dans le chargeur. ▶ Si la DEL continue de clignoter, n'essayez pas de charger. Si 4 DEL clignent sur la batterie, celle-ci est défectueuse et doit être remplacée. Sinon, faites vérifier la batterie par un distributeur agréé STIHL.
		Défaillance du chargeur.	▶ Faites vérifier le chargeur par un distributeur agréé STIHL.
Le chargeur n'effectue pas d'autotest.	La DEL ne s'allume pas en vert pendant environ 1 seconde, puis en rouge pendant environ 1 seconde.	Le contact électrique avec le chargeur a été brièvement interrompu.	<ul style="list-style-type: none"> ▶ Débranchez la fiche de la prise électrique. ▶ Attendez 1 minute. ▶ Insérez la fiche dans une prise électrique.

24 Spécifications

24.1 STIHL BGA 60

Conçu pour un usage domestique.

- Type de batterie homologuée : STIHL série AK
- Force de souffle : 15 N
- Vitesse maximale de l'air : 154 mph (69 m/s)
- Débit d'air : 459 cf/min (780 m³/h)
- Poids sans la batterie : 5,0 lbs. (2,3 kg)

24.2 Batterie STIHL série AK

Type de chargeur homologué : STIHL série AL 101, AL 301 ou AL 501.

- Technologie de la batterie : Lithium-Ion
- Tension : 36 V
- Capacité nominale en Ah³ Voir plaque signalétique
- Énergie stockée en Wh⁴ Voir plaque signalétique
- Poids en kg : Voir la plaque signalétique

Pour une liste complète des temps de charge approximatifs, voir www.stihl.com/charging-times.

³Capacité nominale calculée selon la norme IEC 61960. L'énergie utilisable dont dispose l'opérateur sera moindre.

⁴La batterie est marquée avec son énergie stockée telle que fournie par le fabricant de la cellule. L'énergie utilisable dont dispose l'opérateur sera moindre.

Pour une liste complète des durées de vie approximatives des batteries, voir www.stihl.com/battery-life.

24.3 STIHL AL 101

- Tension d'alimentation : 120 V
- Courant nominal : 1,3 A
- Fréquence : 60 Hz
- Courant de charge : 1,5 A
- Puissance nominale : 75 W
- Isolation : classe II (double isolation)

24.4 Limites de températures ambiantes

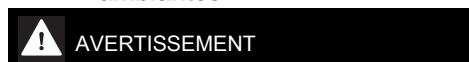

- Des températures extrêmes peuvent endommager la batterie et peuvent également amener la batterie à produire de la chaleur, se rompre, fuir, prendre feu ou exploser, entraînant des blessures graves ou mortelles ou des dommages matériels. Ne chargez, n'utilisez ou ne stockez jamais la batterie en dehors des limites de température ambiante spécifiées ci-dessous.
 - ▶ Ne chargez pas la batterie à une température inférieure à - 4 °F (- 20 °C) ou supérieure à 122 °F (50 °C).
 - ▶ N'utilisez pas le souffleur, la batterie ou le chargeur en dessous de - 4 °F (- 20 °C) ou au-dessus de 122 °F (50 °C).
 - ▶ Ne rangez pas le souffleur, la batterie ou le chargeur en dessous de - 4 °F (- 20 °C) ou au-dessus de 158 °F (70 °C).

24.5 Plages de températures recommandées

Pour un fonctionnement optimal, respectez les plages de température ambiante suivantes pour le souffleur, la batterie et le chargeur :

- Charge : 41 °F à 104 °F (5 °C à 40 °C)
- Utilisation : 14 °F à 104 °F (10 °C à 40 °C)
- Rangement : - 4 °F à 122 °F (- 20 °C à 50 °C)

Le chargement, l'utilisation ou le stockage de la batterie en dehors des plages de températures ambiantes recommandées peuvent réduire ses performances.

Si la batterie est devenue humide ou mouillée pendant le fonctionnement, laissez-la sécher au moins 48 heures à des températures comprises entre 59 °F (15 °C) et 122 °F (50 °C) et une humidité relative inférieure à 70 % avant de la charger ou de la ranger. Une humidité plus élevée peut prolonger le temps de séchage.



24.6 Symboles sur le souffleur, la batterie et le chargeur

Symbole	Explication
V	Volt
Hz	Hertz
A	Ampère
Ah	Ampère-heure
W	Watt
Wh	Watt-heure
AC	Courant alternatif
IP20	Indice de protection contre l'intrusion : résistant à la poussière ou à la pénétration d'objets de plus de 12 mm

 Poussez et maintenez le verrou de retenue dans cette direction pour le débloquer

 Courant continu

 Nombre de cellules et énergie stockée selon les spécifications du fabricant des cellules. L'énergie utilisable sera moindre.

 Les produits STIHL ne doivent pas être jetés avec les ordures ménagères, mais uniquement mis au rebut conformément aux lois et réglementations locales, nationales et fédérales et selon les indications figurant dans le présent manuel,  26.

 Le scellé de la RBRC indique que le recyclage de la batterie a été prépayé par STIHL

 Lisez le manuel

 Isolation : classe II (double isolation)

 Utilisez et stockez le chargeur uniquement à l'intérieur dans des locaux secs.

 California Energy Commission. Ce système de batterie est conforme aux exigences de rendement de la California Energy Commission.

 Code du fabricant

24.7 Améliorations technologiques

STIHL a pour philosophie l'amélioration constante de tous ses produits. Il en résulte occasionnellement des modifications et des améliorations technologiques. Par conséquent, certains changements, modifications et améliorations peuvent ne pas être couverts dans le présent manuel. Si les caractéristiques de fonctionnement ou l'aspect de votre appareil diffèrent de celles décrites dans le présent manuel, veuillez contacter le dis-

tributeur STIHL dans votre région pour obtenir de l'assistance.

24.8 Déclaration de conformité de l'appareil et du chargeur avec la directive CEM (sur la compatibilité électromagnétique)

Cet appareil numérique de classe B répond à toutes les exigences de la réglementation canadienne ICES-003.

25 Pièces de rechange et équipement

25.1 Pièces de rechange originales STIHL

STIHL recommande d'utiliser des pièces de rechange originales STIHL. Les pièces STIHL authentiques peuvent être identifiées par le numéro de référence STIHL, le logo **STIHL** et, dans certains cas, par le symbole des pièces STIHL . Sur les petites pièces, seul le symbole peut figurer.

26 Élimination

26.1 Mise au rebut du souffleur et du chargeur

Les produits STIHL ne doivent pas être jetés avec les ordures ménagères ou mis au rebut différemment des indications figurant dans le présent manuel.

- ▶ Amenez le souffleur, le chargeur, les accessoires et l'emballage à un centre d'élimination approuvé pour le recyclage respectueux de l'environnement.
- ▶ Contactez votre distributeur agréé STIHL pour obtenir les informations les plus récentes sur l'élimination et le recyclage.

26.2 Recyclage de la batterie



AVERTISSEMENT

- Manipulez les batteries déchargées/épuisées avec précaution. Même lorsqu'elles sont supposées déchargées, les batteries au lithium-ion ne peuvent jamais se décharger totalement et peuvent encore délivrer un courant de court-circuit dangereux. Si elles sont endommagées ou exposées à des températures extrêmes, elles peuvent fuir, générer de la chaleur, s'enflammer ou exploser.

- ▶ Respectez toutes les réglementations fédérales, nationales et locales en matière de mise au rebut.
- ▶ Contactez votre distributeur agréé STIHL pour obtenir les informations les plus récentes sur l'élimination des déchets.
- ▶ Recyclez rapidement les batteries épuisées.
- ▶ Tenez les batteries hors de portée des enfants. Ne les démontez pas et ne les jetez pas au feu.



STIHL est engagée dans le développement de produits qui sont écologiquement responsables. Cet engagement ne s'arrête pas lorsque le produit quitte le distributeur agréé STIHL. STIHL a établi un partenariat avec la RBRC (Rechargeable Battery Recycling Corporation) pour promouvoir la collecte et le recyclage des batteries usagées STIHL au lithium-ion aux États-Unis et au Canada.

Le scellé de la RBRC indique que le recyclage de la batterie a été prépayé par STIHL. Le RBRC dispose d'un numéro d'appel gratuit (1-800-822-8837) qui vous permet d'obtenir des informations sur les centres de recyclage des batteries et ainsi que des informations sur les interdictions ou les restrictions relatives à la mise au rebut de la batterie dans votre région. Vous pouvez également retourner gratuitement votre batterie usagée à n'importe quel distributeur agréé STIHL pour recyclage.

27 Adresses

27.1 STIHL Limited

STIHL Limited
1515 Sise Road
London, ON. N6A 4L6
CANADA

www.stihl.com



0458-008-8201-B



0458-008-8201-B